ECAM38X.7Y - ECAM38X.8Y - ECAM38X.9Y

DINAMICA plus

КОФЕМАШИНА
Инструкции по применению

КОФЕ МАШИНАСЫ
Пайдалану нұсқаулығы

КАВОМАШИНА
Інструкція з використання

KÁVOVAR
Návod k použití

KÁVOVAR
Návod na použitie



Instruction videos available at:
<https://r.delonghi.com/video/dinamica-plus>

DeLonghi

A

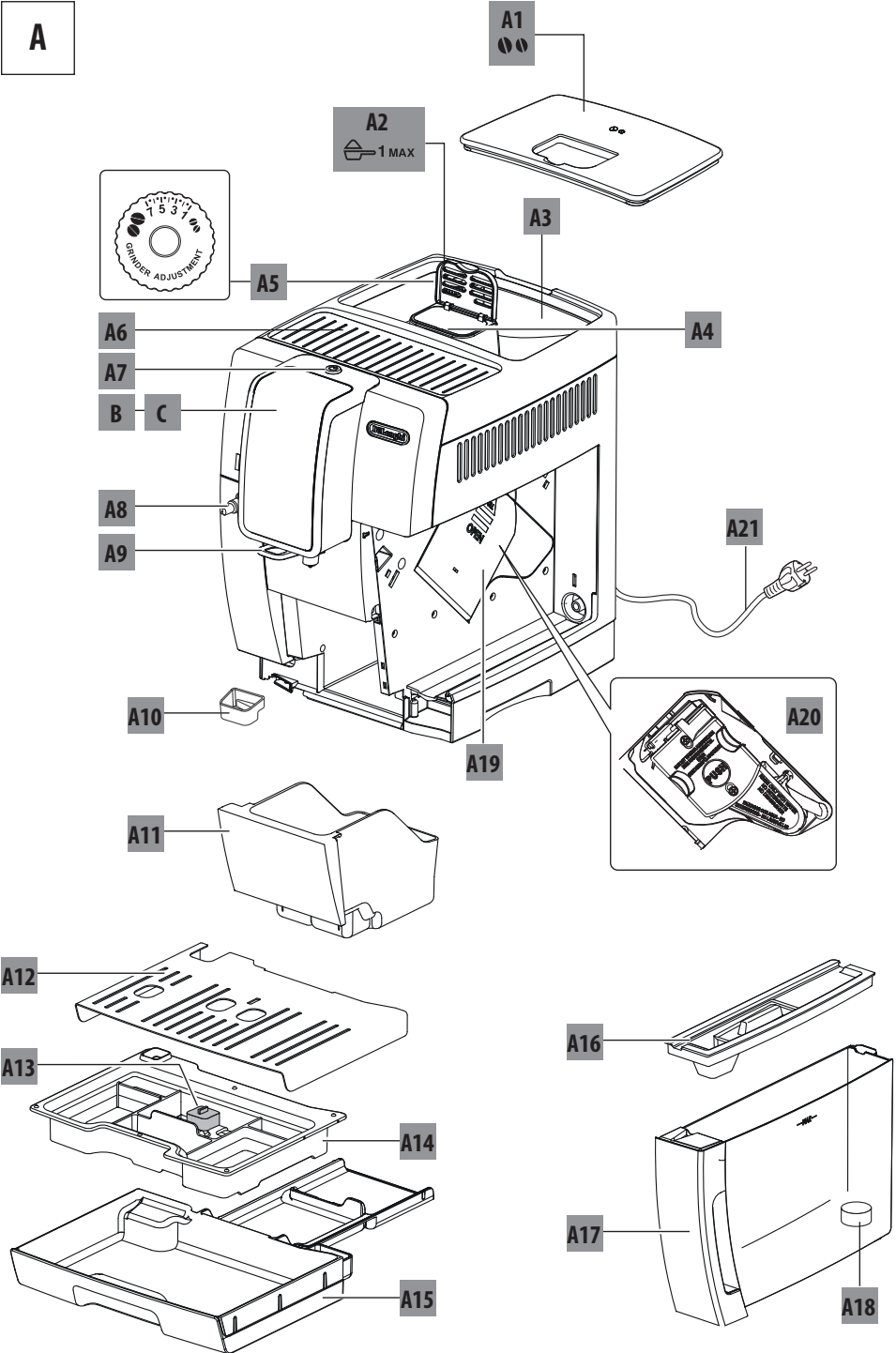

RU

стр. 4

KZ

бет. 29

UA

стор. 58

CZ

str. 83

SK

str. 105

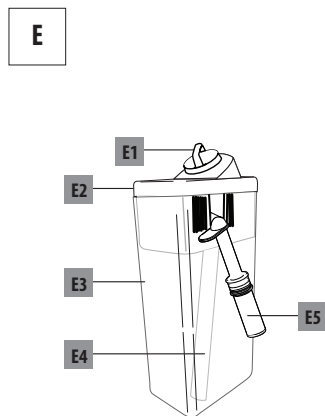
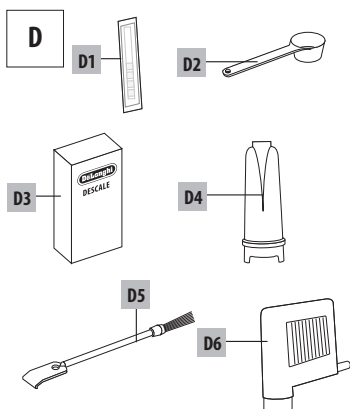
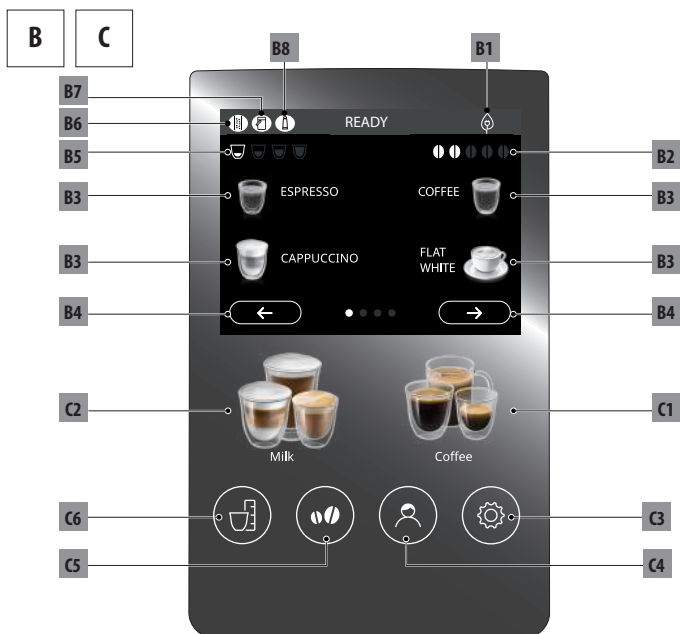

СОДЕРЖАНИЕ

1. ВВЕДЕНИЕ	5
1.1 Буквы в скобках	5
1.2 Проблемы и их устранение	5
2. ОПИСАНИЕ	5
2.1 Описание прибора (стр. 2 — А).....	5
2.2 Описание домашней страницы (главное окно) (стр. 3 — В)	5
2.3 Описание панели управления (стр. 3 — С).....	5
2.4 Описание приспособлений (стр. 3 — D).....	5
2.5 Описание кувшина для молока (стр. 3 - E)	5
3. ПЕРВОЕ ВКЛЮЧЕНИЕ ПРИБОРА	5
4. ВКЛЮЧЕНИЕ ПРИБОРА	6
5. ВЫКЛЮЧЕНИЕ ПРИБОРА	6
5.1 Выключение на длительный период:	7
6. МЕНЮ НАСТРОЕК	7
6.1 Доступ к меню	7
6.2 Выход из меню	7
6.3 Ополаскивание	7
6.4 Удаление накипи	7
6.5 Очистка кувшина	7
6.6 Программа MY	7
6.7 Температура кофе	7
6.8 Параметры напитков	7
6.9 Фильтр для воды	8
6.10 Жесткость воды	8
6.11 Автовыключение (режим ожидания)	8
6.12 Выбор языка	8
6.13 Экономия энергии	8
6.14 Звуковой сигнал	8
6.15 Настройка профиля	8
6.16 Статистика	8
6.17 Информация о машине	8
6.18 Заводские параметры	8
7. ПРИГОТОВЛЕНИЕ КОФЕ	8
7.1 Приготовление кофе из кофейных зерен.....	8
7.2 Выбор крепости кофе.....	9
7.3 Выбор количества кофе.....	10
7.4 Приготовление кофе из предварительно молотого кофе	10
7.5 Регулировка кофемолки.....	10
7.6 Советы для получения более горячего кофе	11
8. КОФЕЙНЫЙ ГРАФИН	11
9. ПРИГОТОВЛЕНИЕ ГОРЯЧИХ НАПИТКОВ С МОЛОКОМ	12
9.1 Какое молоко использовать?	12

9.2 Наполните и вставьте кувшин для молока.....	12
9.3 Выбор крепости кофе или использование предварительно молотого кофе.....	13
9.4 Регулировка количества пены	13
9.5 Автоматическое приготовление капучино и напитков на основе молока.....	13
9.6 Очистка кувшина для молока после каждого использования	13

10. ПОДАЧА ГОРЯЧЕЙ ВОДЫ

11. ИНДИВИДУАЛЬНЫЙ ПОДБОР НАПИТКОВ

12. ОЧИСТКА

12.1 Очистка кофемашины	15
12.2 Очистка внутренней системы машины	15
12.3 Очистка контейнера для кофейной гущи	15
12.4 Очистка поддона для капель и лотка для сбора конденсата.....	16
12.5 Чистка внутренней части машины	16
12.6 Очистка бачка для воды	16
12.7 Очистка носиков узла подачи кофе	16
12.8 Очистка воронки для засыпки молотого кофе ...	17
12.9 Очистка заварочного узла	17
12.10 Очистка кувшина для молока	17
12.11 Очистка распылителя горячей воды.....	18

13. УДАЛЕНИЕ НАКИПИ

14. НАСТРОЙКА ЖЕСТКОСТИ ВОДЫ

14.1 Измерение жесткости воды	20
14.2 Настройка жесткости воды	20

15. ФИЛЬТР СМЯГЧЕНИЯ ВОДЫ

15.1 Установка фильтра	20
15.2 Замена фильтра	21
15.3 Удаление фильтра	21

17. СООБЩЕНИЯ, ОТОБРАЖАЕМЫЕ НА ДИСПЛЕЕ ..

16. ТЕХНИЧЕСКИЕ ДАННЫЕ

16.1 Рекомендации по экономии энергии	22
---	----

18. УСТРАНЕНИЕ НЕИСПРАВНОСТЕЙ

1. ВВЕДЕНИЕ

Благодарим вас за выбор автомата для приготовления кофе и капучино.

А сейчас уделите несколько минут для ознакомления с данными инструкциями по применению. Таким образом вы сможете обеспечить безопасность и сохранность аппарата.

1.1 Буквы в скобках

Буквы в скобках соответствуют обозначениям, приведенным в параграфе «Описание прибора» (стр. 2-3).

1.2 Проблемы и их устранение

При возникновении неисправностей в первую очередь попытайтесь их устранить согласно положениям из главы «17. Сообщения, отображаемые на дисплее» и «18. Устранение неисправностей».

Если это не решит проблему или вам нужна дополнительная информация, вам следует обратиться в службу поддержки клиентов. Дополнительную информацию см. на сайте de-longhi.com.

2. ОПИСАНИЕ

2.1 Описание прибора (стр. 2 — А)





- A1. Крышка контейнера для зерен
- A2. Крышка воронки для предварительно молотого кофе
- A3. Контейнер для зерен
- A4. Воронка для засыпки предварительно молотого кофе
- A5. Рукоятка регулировки степени помола
- A6. Подогрев чашек
- A7. Кнопка : включение или выключение кофемашины (режим ожидания)
- A8. Форсунка горячей воды/пара
- A9. Узел подачи кофе (регулируется по высоте)
- A10. Лоток для сбора конденсата
- A11. Контейнер для кофейной гущи
- A12. Подставка для чашек
- A13. Индикатор уровня воды в поддоне для сбора капель
- A14. Решетка поддона
- A15. Поддон для сбора капель
- A16. Крышка бачка для воды
- A17. Бачок для воды
- A18. Место расположения фильтра смягчения воды
- A19. Дверца заварочного узла
- A20. Заварочный узел
- A21. Шнур питания

2.2 Описание домашней страницы (главное окно) (стр. 3 — В)

- B1. Символ активного режима энергосбережения
- B2. Выбранная крепость

- B3. Напитки прямого выбора
- B4. Стрелка перехода
- B5. Выбранный объем
- B6. Аварийный сигнал необходимости удаления накипи
- B7. Аварийный сигнал необходимости очистки кувшина для молока
- B8. Аварийный сигнал отработанного фильтра

2.3 Описание панели управления (стр. 3 — С)

- C1. Меню кофейных напитков
- C2. Меню молочных напитков
- C3.  : меню настроек прибора
- C4.  : меню выбора профиля
- C5.  : выбор крепости напитка
- C6.  : выбор объема напитка

2.4 Описание приспособлений (стр. 3 — D)

- D1. Индикаторная полоска Total Hardness Test
- D2. Мерная ложка для предварительно молотого кофе
- D3. Средство для удаления накипи (в некоторых моделях)
- D4. Фильтр для смягчения воды (в некоторых моделях)
- D5. Кисточка для очистки (в некоторых моделях)
- D6. Узел подачи горячей воды

2.5 Описание кувшина для молока (стр. 3 - E)

- E1. Регулятор плотности пены и функции CLEAN
- E2. Крышка кувшина для молока
- E3. Кувшин для молока
- E4. Трубка всасывания молока
- E5. Трубка подачи молочной пены (регулируется)

3. ПЕРВОЕ ВКЛЮЧЕНИЕ ПРИБОРА

Примечание.

- При первом включении гидросистема пуста, поэтому машина может издавать повышенный шум. Шум будет уменьшаться по мере заполнения гидросистемы.
- Кофемашина прошла проверки на предприятии-изготовителе с использованием кофе, поэтому следы кофе в кофемолке являются нормальным явлением. При этом гарантируется, что машина новая. При первом использовании прибора все съемные принадлежности (кувшин для молока (E3-E2), бачок для воды (A17) и (A16), предназначенные для контакта с водой или молоком, необходимо промыть горячей водой.
- Рекомендуется как можно быстрее отрегулировать жесткость воды путем выполнения процедуры, описанной в главе «14. Настройка жесткости воды».

1. Подключите прибор к электросети (рис. 1).

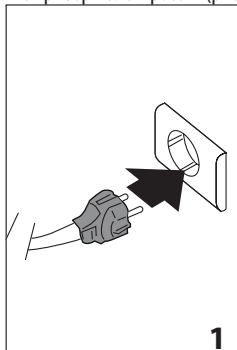

2. На дисплее отображаются доступные языки и соответствующие флаги. Выберите требуемый язык.
3. Достаньте бак для воды (A17) (рис. 2), залейте свежую питьевую воду до отметки MAX на бачке (рис. 3). Установите бак на место (рис. 4).

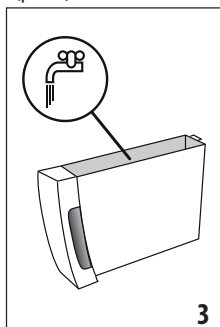
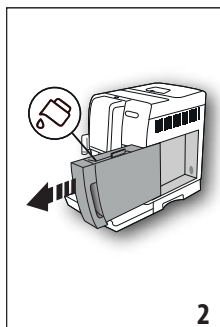

4. Убедитесь, что узел подачи горячей воды (D6) вставлен на форсунку (A8) (рис. 5) и установите емкость объемом минимум 200 мл под узлом подачи кофе (A9), а затем подайте горячую воду (рис. 6).
5. Нажмите **Ok ✓** для подтверждения. Прибор подает воду из узла подачи для заполнения водяного контура.
6. После завершения подачи машина продолжает нагрев и выполняет ополаскивание горячей водой на выходе из узла подачи кофе.

Теперь кофемашина готова к обычному использованию.

Примечание.

- При первом включении необходимо приготовить 4-5 порций капучино, чтобы добиться удовлетворительных результатов. Шум кипящей воды является нормальным явлением, со временем уровень шума понизится.
- Чтобы добиться наилучших результатов от прибора, рекомендуется установить фильтр смягчения воды

(D4), следуя инструкциям из главы «15. Фильтр смягчения воды». Если в имеющемся у вас кофейном автомате нет фильтра, его можно заказать в уполномоченных сервисных центрах De'Longhi.

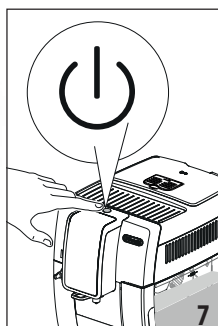
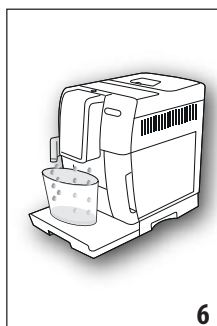
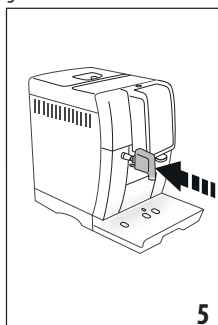
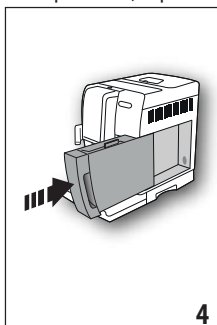

4. ВКЛЮЧЕНИЕ ПРИБОРА

При каждом включении прибор автоматически выполняет цикл предварительного нагрева и ополаскивания, который нельзя прерывать. Машина будет готова к использованию только после выполнения такого цикла.

1. Для включения прибора нажмите кнопку **⏻** (A7) (рис. 7).
2. После окончания нагрева начинается процесс ополаскивания теплой водой на выходе узла подачи кофе (A9). Таким образом, кроме нагрева бойлера, прибор нагреет внутренние контуры горячей водой.

Прибор готов к использованию, когда появятся рецепты (главная страница).

5. ВЫКЛЮЧЕНИЕ ПРИБОРА

Если до этого готовился кофе, каждый раз при выключении выполняется автоматическое ополаскивание.

Опасность ожогов!

Во время ополаскивания из носиков узла подачи кофе (A9) выходит некоторое количество горячей воды. Следите за тем, чтобы на вас не попали брызги воды. Чтобы избежать

часто опорожнения поддона для капель (A15), поместите под узел подачи кофе емкость для сбора промывочной воды.

1. Чтобы выключить прибор, нажмите кнопку  (A7) (рис. 7).
2. Если это предусмотрено, прибор выполнит ополаскивание а затем отключится (перейдет в режим ожидания).

5.1 Выключение на длительный период:

Если прибор не используется в течение длительного времени (напр., на время отпуска), выполните следующее:

- сначала выключите прибор нажатием кнопки  (рис. 7);
- опорожните и очистите контейнер для кофейной гущи (A11), поддон для сбора капель (A15) и бачок для воды (A17);
- отсоедините шнур питания (A21) от розетки.

Примечание.



При повторном включении машины и перед приготовлением любого напитка наполните бачок для воды и выполните 1 цикл промывки, как указано в разделе «7.3 Промывка» (для очистки внутреннего контура).

Внимание!

- Всегда выключайте прибор кнопкой  (режим ожидания).
- Запрещено извлекать вилку из розетки, не выключив прибор.

6. МЕНЮ НАСТРОЕК

6.1 Доступ к меню

1. Нажмите кнопку  (C3) для входа в меню.
2. Прокрутите страницы меню, нажав  до отображения требуемого пункта.
3. Нажмите на нужную позицию меню.

6.2 Выход из меню

После выполнения необходимых настроек нажмите  для возврата на главную страницу.

6.3 Ополаскивание

С помощью данной функции можно слить горячую воду из узла подачи кофе (A9), чтобы очистить и нагреть внутреннюю систему машины.

1. Поместите под узлом подачи кофе емкость минимальным объемом 100 мл (рис. 8).
2. После выбора пункта «ОПОЛАСКИВАНИЕ», через несколько секунд, из узла подачи кофе выйдет горячая вода, которая очищает и нагревает внутренние каналы кофемашины (рис. 8).

3. Чтобы остановить ополаскивание, нажмите  или дождитесь автоматической остановки.

Примечание.

Естественно, что после промывки в контейнере для кофейной гущи (A11) остается вода.

6.4 Удаление накипи

Инструкции по удалению накипи приводятся в главе «13. Удаление накипи».

6.5 Очистка кувшина

Инструкции по очистке кувшина для молока (E3) приводятся в главе «15. Фильтр смягчения воды».

6.6 Программа MY

При нажатии кнопки  можно выбрать, в каком профиле настроить напиток (см. главу «11. Индивидуальный подбор напитков»).

6.7 Температура кофе

При необходимости изменения температуры воды подачи кофе выполните следующие действия:







1. Нажмите «ТЕМПЕРАТУРА КОФЕ»: на дисплее появятся значения для выбора (текущее значение подчеркнуто).
2. Нажмите на значение, которое хотите задать (НИЗКАЯ, СРЕДНЯЯ, ВЫСОКАЯ).

Примечание:

Изменение температуры более эффективно в жидких напитках.

6.8 Параметры напитков

В данном разделе можно просмотреть индивидуальные настройки и при необходимости вернуться к заводским параметрам каждого отдельного напитка.

1. После входа в меню настроек нажмите «ПАРАМЕТРЫ НАПИТКОВ», на дисплее появится панель с параметрами первого напитка.
2. Параметры выводятся на вертикальных панелях: заводской параметр обозначен символом  текущий заданный параметр обозначен заполнением вертикальной панели.
3. Чтобы отобразить напитки, нажмите .
4. Чтобы привести к заводским параметрам напиток на экране дисплея, нажмите .
5. «ПОДТВЕРЖДАЕТЕ СБРОС?»: чтобы подтвердить, нажмите  (для отмены нажмите ).
6. «ЗАВОД. ПАРАМЕТРЫ ИЗМЕНЕНЫ»: нажмите .

Напиток запрограммирован согласно заводским параметрам. Продолжайте настройку других напитков или вернитесь на главную страницу, нажав 2 раза .

6.9 Фильтр для воды

Инструкции по установке фильтра (D4) приводятся в главе «15. Фильтр смягчения воды».



6.10 Жесткость воды

Инструкции по настройке жесткости воды приводятся в главе «14. Настройка жесткости воды».

6.11 Автовыключение (режим ожидания)

Автоматическое выключение можно задать так, чтобы прибор отключался через 15 или 30 минут, 1, 2 или 3 часа простоя.

Чтобы запрограммировать автоматическое выключение, действуйте следующим образом:

1. Нажмите «АВТОВЫКЛЮЧЕНИЕ».
2. Выберите нужный промежуток времени с помощью стрелок выбора  (увеличение) или  (уменьшение) значения.
3. Для подтверждения нажмите .

Таким образом автоматическое выключение запрограммировано.

6.12 Выбор языка



При необходимости сменить язык дисплея действуйте следующим образом:

1. Нажмите «ВЫБЕРИТЕ ЯЗЫК».
2. Нажмите флажок языка, который вы хотите выбрать (нажмите  для отмены операции).

6.13 Экономия энергии

С помощью этой функции можно подключить или отключить режим энергосбережения. Подключенная функция гарантирует меньшие энергозатраты в соответствии с действующими европейскими нормами.

Для отключения или подключения режима экономии энергии действуйте следующим образом:

Нажмите «ЭКОНОМИЯ ЭНЕРГИИ» чтобы отключить  или включить  функцию.

На верхней панели главной страницы появится соответствующий символ (B1), обозначающий подключение функции.



Примечание:

Когда включен режим энергосбережения, подача может потребовать нескольких секунд.

6.14 Звуковой сигнал

При помощи этой функции включается или отключается звуковой сигнал, который машина издает при нажатии на

значки и при каждой установке/снятии принадлежностей. Для отключения или подключения звукового сигнала действуйте следующим образом:

1. Нажмите «ЗВУКОВОЙ СИГНАЛ», чтобы отключить  или подключить  функцию.

6.15 Настройка профиля

Чтобы настроить значок текущего профиля, выполните следующее:

1. Нажмите «НАСТРОЙКА ПРОФИЛЯ».
2. Выберите необходимый значок (нажмите ) , чтобы отобразить все доступные значки.

6.16 Статистика

Эта функция отображает статистические данные машины. Чтобы вывести на дисплей такие данные:

Нажмите «СТАТИСТИКА» и проверьте все статистические данные, листая позиции с помощью .



6.17 Информация о машине

С помощью этой функции отображается серийный номер машины. Чтобы просмотреть его, нажмите «ИНФОРМАЦИЯ О МАШИНЕ». (нажмите ) , чтобы отменить операцию).

6.18 Заводские параметры

С помощью этой функции восстанавливаются все настройки меню, а все индивидуальные настройки пользователя возвращаются к заводским настройкам (кроме языка, который остается заданным).

Для восстановления заводских параметров выполните следующие действия:

1. Нажмите «ЗАВОДСКИЕ НАСТРОЙКИ»: на дисплее отобразится сообщение «УСТАНОВЛЕННЫЕ ЗАВОДСКИЕ ЗНАЧЕНИЯ»: нажмите  для подтверждения (или нажмите  для отмены операции).
2. «УСТАНОВЛЕННЫЕ ЗАВОДСКИЕ ЗНАЧЕНИЯ»: нажмите  для подтверждения.

7. ПРИГОТОВЛЕНИЕ КОФЕ

7.1 Приготовление кофе из кофейных зерен

Внимание!

Не используйте зеленые, засахаренные зерна или карамелизованный кофе, поскольку они могут приклеиться к кофемолке и вывести ее из строя.

1. Засыпьте кофейные зерна в специальный контейнер (A3) (рис. 9).

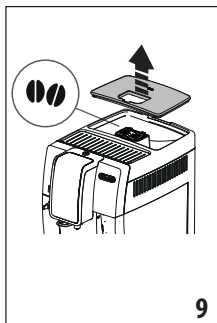
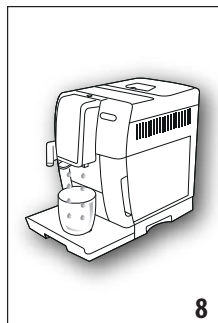

- Поместите чашку под узел подачи кофе (A9) (рис. 8).
- Опустите узел подачи таким образом, чтобы он приблизился к чашке как можно больше (рис. 10). Так получится лучшая пенка.
- Выберите желаемый кофе:

Рецепт	Количество	Программируемое количество	Предустановленная крепость
ESPRESSO	≈ 40 мл	от ≈ 20 до ≈ 180 мл	● ● ● ● ●
КОФЕ	≈ 180 мл	от ≈ 100 до ≈ 240 мл	● ● ● ● ●
LONG	≈ 160 мл	от ≈ 115 до ≈ 250 мл	● ● ● ● ●
2X ESPRESSO	≈ 40 мл x 2 чашки	--	● ● ● ● ●
ESPRESSO LUNGO	≈ 120 мл	≈ 20 -180 мл	● ● ● ● ●
МАЛЕНЬК. ЧАШКА	≈ 30 мл	≈ 20-40 мл	● ● ● ● ●
DOPPIO+	≈ 120 мл	≈ 80-180 мл	● ● ● ● ●
COFFEE POT	≈ 250 мл	-	● ● ● ● ●
ICED COFFEE	≈ 100 мл	-	-
VERLÄNGERTER	≈ 80 мл	≈ 50-480 мл	● ● ● ● ●
AMERICANO	≈ 150 мл	≈ 70- 480 мл	● ● ● ● ●
ГОРЯЧАЯ ВОДА	≈ 250 мл	≈ 20-420 мл	-

- Начнется приготовление, на дисплее появится изображение выбранного напитка и растущая шкала, которая отображает процесс приготовления.

Примечание.

- Нажимайте на стрелки прокрутки (Next >) для просмотра всех напитков.
- Можно одновременно приготовить 2 чашки ESPRESSO нажатием "2X" во время приготовления 1 чашки Espresso (изображение сохраняется на несколько секунд после начала приготовления).
- В процессе приготовления прибором кофе подачу можно остановить в любой момент нажатием (Stop X).
- Если сразу после завершения подачи вы хотите увеличить количество подаваемого кофе, достаточно нажать (Extra +). Когда нужное количество достигнуто, нажмите кнопку (Stop X).

После завершения процесса приготовления прибор готов для дальнейшего использования.

Примечание.

- В процессе работы на дисплее появляются некоторые сообщения (ЗАЛЕЙТЕ ВОДУ, ОЧИСТИТЕ КОНТЕЙНЕР ДЛЯ ГУЩИ и др.), чьи значения приводятся в главе «17. Сообщения, отображаемые на дисплее».
- Для получения более горячего кофе рекомендуется смотрите раздел «7.6 Советы для получения более горячего кофе».
- Если кофе выходит каплями, слишком жидкий, с небольшим количеством пенки или слишком холодный, см. рекомендации в параграфе «7.5 Регулировка кофе-молки» и в главе «18. Устранение неисправностей».
- Каждый кофейный напиток можно подобрать индивидуально (см. главу «11. Индивидуальный подбор напитков»).

7.2 Выбор крепости кофе

Нажмите кнопку (C5):

my ●	Предустановленная или запрограммированная крепость
● ● ● ● ●	СВЕРХЛЕГКИЙ
● ● ● ● ●	ЛЕГКИЙ
● ● ● ● ●	СРЕДНИЙ
● ● ● ● ●	КРЕПКИЙ

	СВЕРХКРЕПКИЙ
	(см. «7.4 Приготовление кофе из предварительно молотого кофе»)

После подачи настройка крепости вернется к значению **my**.

7.3 Выбор количества кофе

Нажмите кнопку (C6):

my	Предустановленное или запрограммированное количество (см. таблицу в главе «11. Индивидуальный подбор напитков»)
	КОЛИЧЕСТВО SMALL
	КОЛИЧЕСТВО MEDIUM
	КОЛИЧЕСТВО LARGE
	КОЛИЧЕСТВО X-LARGE

После подачи настройка количества вернется к значению **my**.

7.4 Приготовление кофе из предварительно молотого кофе

Внимание!

- Никогда не засыпайте молотый кофе в выключенный прибор, чтобы предотвратить его попадание внутрь машины и ее загрязнение. Это может привести к повреждению прибора.
 - Никогда не засыпайте более 1 мерной ложки (D2), это может привести к загрязнению кофемашины изнутри или к засорению воронки (A4).
- D1. При использовании предварительно молотого кофе можно приготовить одновременно только одну чашку кофе.

1. Нажимайте кнопку (C5), пока на дисплее не появится «☕» (предварительно молотый кофе).
2. Выберите желаемый кофе:
 - ESPRESSO
 - LONG
 - КОФЕ
 - 2X ESPRESSO
 - ESPRESSO LUNGO
 - МАЛЕНЬК. ЧАШКА

- DOPPIO+
- VERLÄNGERTER
- AMERICANO

3. «ЗАСЫПЬТЕ МОЛОТЫЙ КОФЕ МАКС. ОДНУ МЕРНУЮ ЛОЖКУ»: откройте крышку воронки для предварительно молотого кофе (A2).
4. Убедитесь в том, что воронка (A4) не закупорена, затем засыпьте одну мерную ложку предварительно молотого кофе (рис. 11).

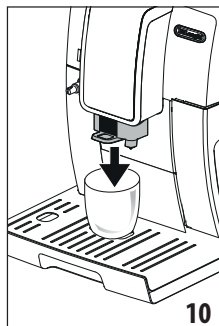

10

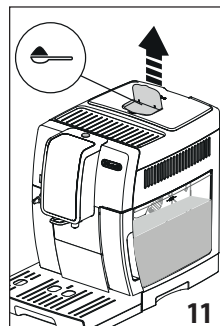

11

5. Поместите одну чашку под носиками узла подачи кофе (A9) (рис. 10).
6. Нажмите . Начнется приготовление, на дисплее появится изображение выбранного напитка и растущая шкала, которая отображает процесс приготовления.

После завершения процесса приготовления прибор готов для дальнейшего использования.

Внимание! Во время приготовления кофе LONG:

В середине процесса приготовления машина запросит добавить еще одну мерную ложку без горки предварительно молотого кофе: выполните и нажмите .

7.5 Регулировка кофемолки

В начале использования нет необходимости регулировать кофемолку, так как она уже настроена на заводе для правильной подачи кофе.

Однако если после приготовления первых чашек кофе отмечается мало насыщенная подача, отсутствие пенки либо слишком медленная подача кофе, следует откорректировать с помощью регулятора степени помола (A5) (рис. 12).

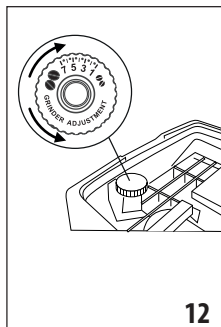

12

Примечание.

Рукоятку регулировки следует вращать только тогда, когда кофемолка в работе на начальном этапе приготовления кофейных напитков.

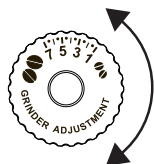

Если кофе выходит медленно или не выходит вообще, поверните рукоятку на один щелчок по часовой стрелке к номеру 7.

Чтобы кофе выходил более насыщенным и с лучшей пенкой, поверните рукоятку на один щелчок против часовой стрелки к номеру 1 (не более чем на один щелчок за раз, иначе кофе будет выходить по каплям).

Желаемый результат такой корректировки вы почувствуете только после приготовления 2 последующих чашек кофе. Если даже после регулировки желаемый результат не достигнут, необходимо повторить процедуру, повернув рукоятку еще на один щелчок.

7.6 Советы для получения более горячего кофе

Для получения более горячего кофе рекомендуется:

- выполнить ополаскивание, выбрав функцию «Ополаскивание» (см. параграф «6.3 Ополаскивание»);
- нагреть чашки горячей водой (используйте функцию горячей воды, см. главу «10. Подача горячей воды»);
- увеличить выбранную настройку температуры кофе (см. параграф «6.7 Температура кофе»). Изменение температуры более эффективно в жидких напитках.

8. КОФЕЙНЫЙ ГРАФИН

Этот напиток на основе кофе эспрессо является легким и сбалансированным рецептом с небольшим слоем пенки. Напиток идеально подходит для совместного времяпрепровождения.

Оptionальная принадлежность в некоторых моделях:



Графин кофе
(Емкость: 750 мл)

Модель: Модель: DLSC021

EAN: 8004399333642

Чтобы приготовить напиток, выполните следующие действия:

Выбранное количество	Объем (мл)*
2	≈ 250
4	≈ 500
6	≈ 750

(*) Приведенное количество является примерным и может меняться в зависимости от типа кофе.

1. Нажмите «КОФЕЙНЫЙ ГРАФИН».
2. Выберите крепость и количество чашек.
3. Нажмите для перехода к следующему этапу.
4. «ЗАЛЕЙТЕ ВОДУ И НАПОЛНИТЕ К-НЕР ДЛЯ ЗЕРЕН»: наполните бачок для воды (A17) и емкость для зерен (A3) (рис. 9), как указано на дисплее. Убедившись, что количество воды и кофе достаточны для приготовления, нажмите .
5. «ПОМЕСТИТЕ ГРАФИН ПОД УЗЛЫ ПОДАЧИ». Поместите графин под узел подачи кофе (A9). При выборе графина учитывайте количество подачи.
6. Нажмите : через несколько секунд автоматически начнется приготовление, на дисплее появится изображение выбранного напитка и растущая шкала, которая отображает процесс приготовления.

Примечание:

- : нажмите, если хотите полностью остановить приготовление и вернуться на главную страницу.

ПРЕДУПРЕЖДЕНИЕ ПО БЕЗОПАСНОСТИ.

После приготовления графина кофе дайте машине остыть 5 минут перед приготовлением других напитков. Опасность перегрева!

9. ПРИГОТОВЛЕНИЕ ГОРЯЧИХ НАПИТКОВ С МОЛОКОМ

Примечание.

Во избежание получения слабо вспененного молока или больших пузырьков всегда очищайте крышку кувшина для молока (E2) и форсунку горячей воды (A8) как описано в разделах «12.10 Очистка кувшина для молока» и «12.11 Очистка распылителя горячей воды».

9.1 Какое молоко использовать?

Количество пены может изменяться в зависимости:

- от температуры молока или растительного напитка (для получения наилучшего результата всегда используйте молоко или растительные напитки при температуре + 5 °C);
- от типа молока или растительного напитка;
- от использованной марки;
- от ингредиентов и пищевой ценности.

Коровье молоко	
Цельное (жирность >3,5 %)	✓
Частично обезжиренное (жирность от 1,5 до 1,8 %)	
Обезжиренное (жирность <0,5 %)	
Растительные напитки	
Соя	✓
Миндаль	✓
Овес	✓

9.2 Наполните и вставьте кувшин для молока

1. Снимите крышку (E2) (рис. 13).
2. Наполните кувшин для молока (E3) достаточным количеством молока, не превышая отметку уровня MAX на кувшине (рис. 14). Имейте в виду, что каждая метка на боковой стороне кувшина соответствует примерно 100 мл молока.

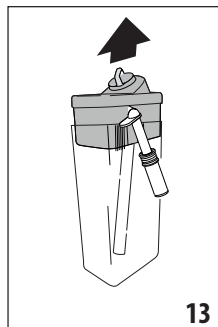

13

3. Убедитесь, что трубка забора молока (E4) хорошо вставлена на свое место на дне крышки кувшина для молока (рис. 15).

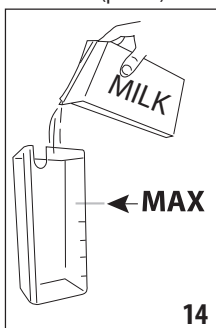

14

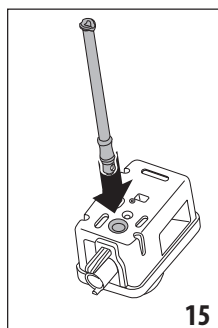

15

4. Установите на место крышку кувшина для молока.
5. Если есть, извлеките узел подачи горячей воды (D6).
6. Закрепите путем установки до упора кувшин для молока (E) на форсунку (A8) (рис. 16). Машина подаст звуковой сигнал (если подключена функция звукового предупреждения).
7. Поставьте достаточно большую чашку под носики узла подачи кофе (A9) и под трубку подачи молочной пены (E5). Отрегулируйте длину трубки подачи молока, просто потянув ее вниз к чашке (рис. 17).

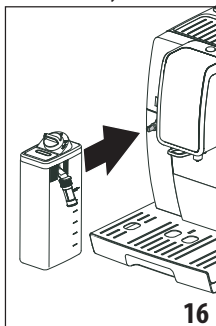

16



17

- Следуйте приведенным далее указаниям для каждой конкретной функции.

Примечание.

- При подключенном режиме «Экономия энергии» может потребоваться несколько секунд для начала подачи напитка.

9.3 Выбор крепости кофе или использование предварительно молотого кофе.

После подготовки кувшина для молока, перед выбором желаемого напитка на основе молока, можно изменить крепость кофе с индивидуальными настройками, как описано в разделе «7.2 Выбор крепости кофе» (и в этом случае добавьте мерную ложку кофе, как указано в разделе «7.4 Приготовление напитка с молотым кофе»).

9.4 Регулировка количества пены

Поворотом регулятора плотности пены (E1) выбирается количество и тип молочной пены, которая подается во время приготовления молочных напитков.

Положение регулятора	Описание	Рекомендуется для...
	ЛЕГКАЯ	ГОРЯЧЕГО МОЛОКА (без пены) /CAFFELATTE/ CAFE' CON LECHE /CAFE' AU LAIT
	ГУСТАЯ	LATTE MACCHIATO/ FLAT WHITE/ CORTADO
	НАСЫЩЕННАЯ	CAPPUCCINO/ CAPPUCCINO+ / CAPPUCCINO MIX / ESPRESSO MACCHIATO / ТЕПЛОЕ МОЛОКО (вспененное)

9.5 Автоматическое приготовление капучино и напитков на основе молока



- Наполните и установите кувшин для молока (E), как указано ранее.
- Выберите желаемый напиток:
 - CAPPUCCINO
 - LATTE MACCHIATO
 - MILK (ГОРЯЧЕЕ МОЛОКО)
 - CAPPUCCINO+
 - CAPPUCCINO MIX
 - CAFFELATTE
 - FLAT WHITE
 - ESPRESSO MACCHIATO

- CAFE' CON LECHE
- CAFE' AU LAIT
- CORTADO
- GALAO

- На дисплее машины рекомендуется повернуть ручку регулировки пены (E1) в зависимости от типа пены, который предусмотрен по первоначальному рецепту. Поверните ручку на крышке кувшина для молока в положение, отображаемое на дисплее.
- Через несколько секунд автоматически начнется приготовление, на дисплее появится изображение выбранного напитка и растущая шкала, которая отображает процесс приготовления.

После завершения процесса приготовления прибор готов для дальнейшего использования.

Примечание. Общие указания для приготовления всех напитков на основе молока.

-  Esc : нажмите, если хотите полностью остановить приготовление и вернуться на главную страницу.
-  Stop X : нажмите, чтобы прервать подачу молока или кофе и перейти к следующей подаче (если предусмотрена) для завершения напитка.
- Приготовление каждого молочного напитка может выполняться по индивидуальным параметрам (см. главу «11. Индивидуальный подбор напитков»).

9.6 Очистка кувшина для молока после каждого использования

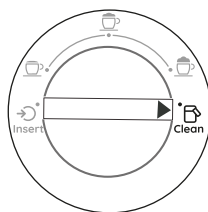

После каждого использования молочных функций выводится запрос «УСТАНОВИТЕ РЕГУЛЯТОР НА CLEAN». Необходимо выполнить очистку крышки кувшина для молока:

- Оставьте кувшин для молока (E) в машине (нет необходимости опорожнять кувшин для молока).
- Поместите чашку или другую емкость под трубкой подачи молочной пены.
- Поверните ручку регулировки пены (E1) на CLEAN (рис. 18), на дисплее появится сообщение «ИДЕТ ОЧИСТКА, ЕМКОСТЬ ПОД УЗЕЛ ПОДАЧИ» вместе со шкалой, которая растет по мере выполнения очистки. Из трубки подачи вспененного молока начнет поступать пар, смешанный с горячей водой (рис. 19). Очистка остановится автоматически.

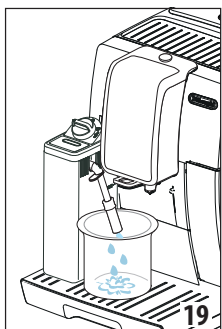
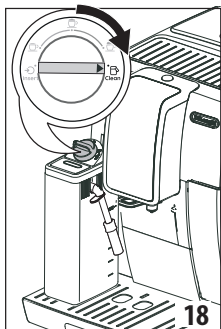

- Установите ручку регулировки на один из уровней плотности пены.
- Снимите кувшин для молока и очистите форсунку горячей воды (A8) губкой (рис. 20).

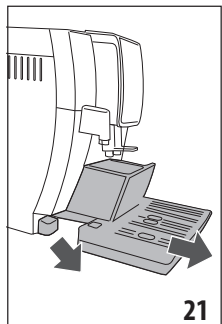

В случае нескольких приготовлений подряд:

- Выполните очистку кувшина для молока после последнего цикла приготовления.

По окончании приготовления кувшин для молока пуст или молока недостаточно для приготовления других напитков.

- После выполнения очистки, установив ручку регулировки пены (E1) в положение CLEAN, снимите кувшин для молока и очистите все компоненты согласно процедуре, указанной в параграфе 12.10. Очистка кувшина для молока

По окончании приготовления имеется достаточно молока в кувшине для приготовления других напитков

- После завершения очистки, установив ручку регулировки пены (E1) установлена в положение «CLEAN», снимите кувшин для молока и немедленно поместите его в холодильник. Кувшин нельзя хранить в холодильнике более 2 суток, поэтому очистите все детали, действуя, как описано в разделе «12.10. Очистка кувшина для молока»

Общие указания после приготовления молочных напитков:

- Важно! Если кувшин для молока находится вне холодильника более чем 30 минут, снимите и очистите все компоненты согласно процедуре из раздела «13.10. Очистка кувшина для молока».
- Если кувшин для молока не очищается, на главной странице появляется символ (B7), чтобы напомнить о необходимости очистки.
- В некоторых случаях перед очисткой машина должна разогреться.
- Чтобы обеспечить правильную очистку, дождитесь завершения функции очистки. Эта функция является автоматической, и ее нельзя прерывать во время навигации.

10. ПОДАЧА ГОРЯЧЕЙ ВОДЫ

- Проверьте правильность крепления узла подачи горячей воды (D6) на распылителе горячей воды (A8).
- Установите под узлом подачи чашку.
- Нажмите «ГОРЯЧАЯ ВОДА», на дисплее появится соответствующее изображение и растущая шкала, которая отражает ход приготовления.
- Машина подаст горячую воду, а затем автоматически остановит подачу. Чтобы вручную прервать подачу горячей воды, нажмите (Stop X).

Примечание.







- При подключенном режиме «Экономия энергии» может потребоваться несколько секунд для начала подачи горячей воды.
- Приготовление горячей воды может выполняться по индивидуальным параметрам (см. главы «11. Индивидуальный подбор напитков»).

11. ИНДИВИДУАЛЬНЫЙ ПОДБОР НАПИТКОВ



Крепость (для напитков, для которых она предназначена) и объема напитков можно настроить следующим образом:

Для доступа нажмите кнопку (C3). Прокрутите, чтобы выбрать (my).

- Выберите требуемый профиль.
- Выберите напиток, который вы хотите персонализировать: должны быть вставлены соответствующие принадлежности.
- Только для кофейных напитков выберите нужную крепость, нажав «-» или «+», и нажмите (Ok ✓).
- Начинается приготовление, и на дисплее отображается напиток с вертикальной полосой. Звездочка рядом со шкалой означает текущие настройки количества.

5. Когда количество достигает минимально возможной настройки, на дисплее появляется  (нажмите  для отмены).
6. Нажмите , когда в чашке достигнуто нужное количество.
7. Нажмите , чтобы сохранить (или  для отмены).
8. Прибор подтвердит сохранение или несохранение параметров (в зависимости от выбранной опции), нажмите .
9. Прибор возвращается к главной странице.

Примечание.

- **Напитки на основе молока:** сначала отрегулируйте крепость кофе, затем количество молока (левая панель), потом количество кофе (правая панель).
- **Горячая вода:** прибор подает горячую воду, нажмите  для сохранения нужного количества.
- Выйти из режима программирования можно нажав-ем : значения не будут сохранены.

12. ОЧИСТКА



12.1 Очистка кофемашины

Периодической очистке подлежат следующие части прибора:

- внутренний контур машины;
- контейнер для кофейной гущи (A11);
- поддон для сбора капель (A15), лоток для сбора конденсата (A10), решетка поддона (A14) и индикатор заполненного поддона (A13);
- бачок для воды (A17);
- носики узла подачи кофе (A9);
- воронка для засыпки предварительно молотого кофе (A4);
- заварочный узел (A20), доступен после открытия служебной дверцы (A19);
- кувшин для молока (E);
- форсунка горячей воды (A8);
- панель управления (C).

Внимание!

- Не используйте для чистки кофемашины растворители, абразивные моющие средства или спирт. Суперавтоматы De'Longhi не требуют использования химических добавок для очистки.
- Ни один из компонентов прибора не предназначен для мойки в посудомоечной машине, за исключением решетки поддона (A14), кувшина для молока (E) и поддона для сбора капель (A15).

можно мыть в посудомоечной машине 	только ручная мойка 
решетка поддона (A14)	подставка для чашек (A12)
кувшин для молока (E)	бачок для воды (A17)
поддон для сбора капель (A15)	выдвижной заварочный узел (A20)
	контейнер для кофейной гущи (A11)

- Не используйте металлические предметы для удаления накипи или отложений кофе, поскольку они могут поцарапать металлические или пластмассовые поверхности.

12.2 Очистка внутренней системы машины

В случае простоя более 3-4 дней настоятельно рекомендуется перед повторным использованием опорожнить бачок для воды и наполнить его свежей питьевой водой, включить машину и выполнить 1 промывку, выбрав функцию «Промывка» (раздел «6.3 Опаскивание »).

Примечание.

Естественно, что после выполнения данной очистки остается вода в контейнере для кофейной гущи (A11).

12.3 Очистка контейнера для кофейной гущи

Когда на дисплее появляется «ОЧИСТИТЕ КОН-ЕР ДЛЯ ГУЩИ», необходимо опустошить и очистить контейнер. Пока контейнер для кофейной гущи (A11) не вставлен, машина не может приготовить кофе. Прибор сообщает о необходимости очистить контейнер, даже если он еще не наполнился, если прошли 72 часа после первого приготовления (чтобы отсчет 72 часов был правильным, машина должна быть всегда подключена к электропитанию).

Внимание! Опасность ожогов

Если последовательно готовятся несколько молочных напитков, металлическая подставка для чашек (A12) нагревается. Дождитесь ее охлаждения и берите ее только за переднюю часть.

Чтобы выполнить очистку (на включенном приборе):

1. Достаньте поддон для сбора капель (A15) и контейнер для гущи (A11) (рис. 21).
2. Опорожните и тщательно очистите поддон для сбора капель и контейнер для кофейной гущи. Старайтесь удалить все остатки, которые могут скапливаться на дне. На кисточке из комплекта поставки (D5) имеется шпатель, подходящий для таких действий.

3. Проверьте состояние лотка для сбора конденсата (A10) поддона красного цвета и слейте его при необходимости.
4. Поставьте на место поддон для сбора капель вместе с решеткой и контейнером для кофейной гущи.

Внимание!

При извлечении поддона для сбора капель обязательно опорожняйте и контейнер для кофейной гущи, даже если он почти не заполнен. Если не выполнять такую операцию, то при последующих приготовлениях кофе контейнер для гущи переполнится, что приведет к засорению кофемашины.

12.4 Очистка поддона для капель и лотка для сбора конденсата

Внимание!

Поддон для сбора капель (A15) снабжен индикатором-плавающим красного цвета (A13) уровня воды (рис. 22). Поддон следует слить и очистить до того, как индикатор начнет выходить за пределы подставки для чашек (A12). В противном случае вода может перелиться через край и повредить машину, опорную поверхность или окружающую зону.

Для извлечения поддона для сбора капель выполните следующее:

1. Извлеките поддон для сбора капель и контейнер для кофейной гущи (A11) (рис. 21).
2. Снимите подставку для чашек (A12), решетку поддона (A14), затем слейте поддон для сбора капель и опорожните контейнер для гущи, вымойте все компоненты.
3. Проверьте состояние лотка для сбора конденсата (A10) поддона красного цвета и слейте его при необходимости;
4. Поставьте на место поддон для сбора капель вместе с решеткой, подставкой и контейнером для кофейной гущи.

Внимание!

При извлечении поддона для сбора капель обязательно опорожняйте и контейнер для кофейной гущи, даже если он почти не заполнен. Если не выполнять такую операцию, то при последующих приготовлениях кофе контейнер для гущи переполнится, что приведет к засорению кофемашины.

12.5 Чистка внутренней части машины **Опасность электрических поражений!**

Перед выполнением любой операции по очистке внутренних частей необходимо выключить прибор (см. «5. Выключение прибора») и отсоединить его от электросети. Ни в коем случае не опускайте прибор в воду.

1. Периодически (примерно раз в месяц) проверяйте чистоту машины изнутри (для этого достаточно извлечь поддон для сбора капель) и контейнера для кофейной гущи (A11). При необходимости удалите кофейные отложения кисточкой (D5) из комплекта поставки и губкой.
2. Соберите все остатки пылесосом (рис. 23).

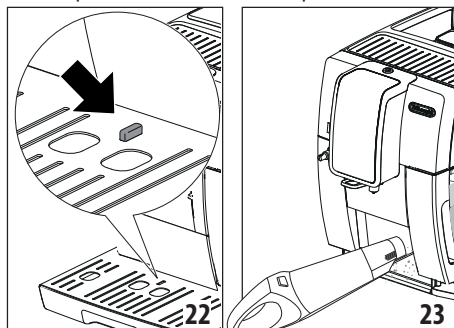

3. Поставьте на место поддон для сбора капель, решетку, подставку и контейнер для кофейной гущи.

12.6 Очистка бачка для воды

Периодически (один раз в месяц) и при каждой замене фильтра смягчения воды (D4) (если предусмотрен) очищайте бачок для воды (A17).

1. Извлеките бак для воды (рис. 2).
2. Снимите фильтр (если имеется) и ополосните его под проточной водой.
3. Опорожните бачок для воды и промойте его горячей водой чистой неабразивной тканью. Промойте большим количеством воды.
4. Вставьте на место фильтр (если предусмотрен), заполните бачок свежей питьевой водой до уровня MAX и вставьте бачок на место.
5. (Только модели с фильтром смягчения воды) Подайте около 100 мл горячей воды для активации фильтра.

Примечание:

В случае простоев свыше 3–4 дней рекомендуется выполнить очистку бачка, как указано выше.

12.7 Очистка носиков узла подачи кофе

1. Периодически очищайте узел подачи кофе (A9) чистой губкой или тряпкой (рис. 24A).
2. Проверяйте, чтобы отверстия узла подачи кофе не были закупорены. При необходимости удалите кофейные отложения зубочисткой (рис. 24B).

12.8 Очистка воронки для засыпки молотого кофе

Периодически (примерно один раз в месяц) выполняйте очистку воронки для засыпки предварительно молотого кофе (A4). Выполните следующие действия:

1. Выключите машину (см. главу «5. Выключение прибора»).
2. Откройте дверцу воронки (A2).
3. Очистите воронку с помощью кисточки, входящей в комплект (D5) (при наличии).
4. Откройте дверцу (A19) (рис. 25) сбоку справа.

Внимание!

После очистки убедитесь, что в воронке отсутствуют какие-либо принадлежности. Наличие посторонних предметов внутри воронки при работе может повредить машину.

12.9 Очистка заварочного узла

Заварочный узел (A20) необходимо чистить не реже одного раза в месяц.

Внимание!

Нельзя вынимать заварочный узел, когда прибор включен.

1. Убедитесь в том, что прибор правильно выполнил процедуру отключения (см. главу «5. Выключение прибора»).
2. Извлеките бачок для воды (A17) (рис. 2).
3. Откройте дверцу (A19) (рис. 25), которая находится сбоку справа.



4. Нажмите вовнутрь две цветные кнопки расцепления и одновременно потяните заварочный узел наружу (рис. 26).
5. Опустите примерно на 5 минут заварочный узел в воду, затем промойте его под краном.

Внимание!

ОПОЛАСКИВАТЬ ТОЛЬКО ВОДОЙ.

ЗАПРЕЩЕНЫ МОЮЩИЕ СРЕДСТВА. ЗАПРЕЩЕНА МОЙКА В ПОСУДОМОЕЧНОЙ МАШИНЕ

6. Очистите заварочный узел без использования моющих средств, чтобы не повредить его.

7. Кисточкой (D5) (если имеется) очистите гнездо заварочного узла от остатков кофе, которые можно увидеть через дверцу (A19).
8. После очистки вставьте на место заварочный узел, заведя его в опору (рис. 27). Потом нажмите на PUSH до щелчка.

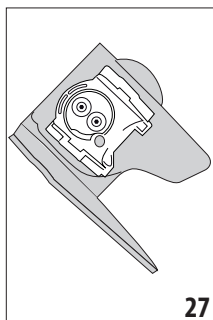
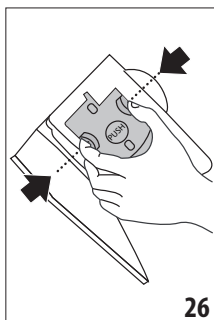

Примечание.

Если заварочный узел вставляется с трудом, необходимо (перед установкой на место) придать ему нужный размер, нажав на два рычага, как показано на рисунке 28.

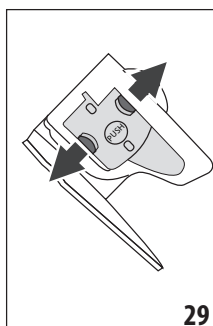
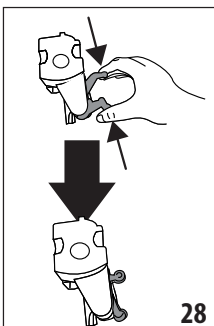

9. После ввода узла убедитесь в том, что две цветные кнопки вышли наружу (рис. 29).
10. Закройте дверцу заварочного узла.
11. Установите на место бачок для воды.

12.10 Очистка кувшина для молока

Очищайте кувшин для молока (E) как описано ниже:

1. Снимите крышку (E2).
2. Снимите трубку подачи молока, удлинитель (E5) и трубку всасывания молока (E4) (рис. 30).
3. Поверните против часовой стрелки регулятор пены (E1) до позиции INSERT (рис. 31) и снимите, потянув вверх.

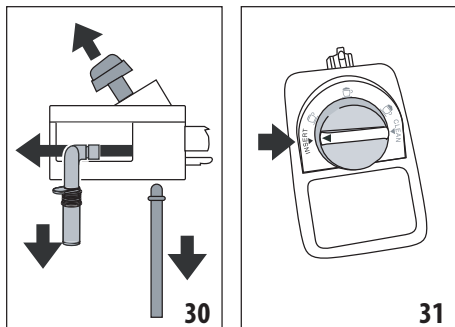

4. Вымойте в посудомоечной машине (рекомендуется) или вручную, как указано ниже:

- **В посудомоечной машине:** Промойте все компоненты, описанные выше, и кувшин для молока горячей проточной питьевой водой (минимум 40 °С), затем поместите их на верхнюю полку посудомоечной машины и запустите программу мойки при температуре 50 °С, например, ECO standard.
- **Вручную:** Тщательно промойте все компоненты и кувшин для молока горячей проточной питьевой водой (минимум 40 °С), чтобы удалить видимые остатки молока, следя за тем, чтобы вода прошла через все отверстия в крышке (рис. 32А). Затем погрузите все компоненты не менее чем на 30 минут в горячую питьевую воду (не менее 40 °С) со средством для мытья посуды. Затем тщательно промойте под горячей питьевой водой все компоненты, как описано выше, протирая их руками по отдельности.

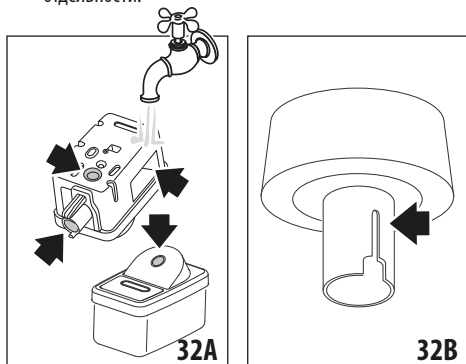

5. Следите, чтобы в выемке и в канале под рукояткой не было остатков молока. При необходимости прочистите канал с помощью зубочистки (рис. 32В).
6. Убедитесь также, что трубка всасывания молока и трубка подачи не засорены остатками молока.
7. Высушите все компоненты сухой чистой тканью.
8. Соберите все компоненты крышки.

9. Установите на место крышку кувшина для молока.

Примечание.

Машина еженедельно напоминает о необходимости тщательной очистки кувшина для молока, предлагая правильную периодичность очистки.

12.11 Очистка распылителя горячей воды

После каждого приготовления молока очищайте распылитель (А8) губкой, удаляя все остатки с прокладок (рис. 20).

13. УДАЛЕНИЕ НАКИПИ

Внимание!

- Перед использованием прочитайте инструкции и этикетки средства для удаления накипи, имеющиеся на упаковке (поставляется с некоторыми моделями и/или продается в авторизованных сервисных центрах).
- Рекомендуется использовать только средство для удаления накипи De'Longhi. Использование неподходящих средств, а также нерегулярное удаление накипи могут вызвать неисправности, на которые не распространяется гарантия производителя.
- Средство для удаления накипи может повредить деликатные поверхности. Если продукт случайно опрокинут, немедленно высушите.

Для удаления накипи	
Средство для удаления накипи	Средство для удаления накипи De'Longhi
Емкость	Рекомендуемая вместимость: 2,0 л
Время	~30 мин

Выполните удаление накипи, когда на дисплее появится сообщение «ТРЕБУЕТСЯ ОЧИСТКА ОТ НАКИПИ ОК ДЛЯ НАЧАЛА (~30 мин)»: если хотите сразу приступить к удалению накипи, нажмите **Ok ✓** и выполните действия начиная с пункта 3.

Если вы хотите отложить удаление накипи, нажмите **Esc**: на дисплее символ (В6) напоминает, что прибор нуждается в удалении накипи. (Сообщение будет появляться при каждом включении).

Для доступа в меню удаления накипи:

1. Нажмите кнопку (С3) для входа в меню.
2. Нажмите «УД-НИЕ НАКИПИ» и следуйте указаниям на дисплее.
3. «СНЯТЬ ФИЛЬТР ДЛЯ ВОДЫ» (рис. 33). Достаньте бак для воды (А17), снимите фильтр для воды (D4) (если есть).

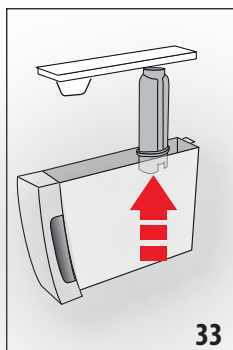

4. Вставьте узел подачи горячей воды (D6) рис. 5.
5. Опорожните бачок для воды. Нажмите **(Next >)**.
6. «СРЕДСТВО ОТ НАКИПИ (УРОВЕНЬ А) И ВОДА (ДО УРОВНЯ В)». Залейте в бачок для воды средство для удаления накипи до уровня А (соответствует упаковке в 100 мл), обозначенного сбоку внутри бачка (рис. 34); затем добавьте воды (один литр) до уровня В (рис. 35); установите на место бачок для воды. Нажмите **(Next >)**.
7. «ОПОРОЖНИТЕ ПОДДОН ДЛЯ КАПЕЛЬ» (рис. 21):
8. Снимите, слейте и установите на место поддон для сбора капель (A15) и контейнер для гуши (A11). Нажмите **(Next >)**.
9. «ПОМЕСТИТЕ ЕМКОСТЬ 2 Л, ОК ДЛЯ НАЧАЛА»: Поместите пустую емкость минимальным объемом 2 литра под узлом подачи горячей воды (D6) и под узлом подачи кофе (A9).

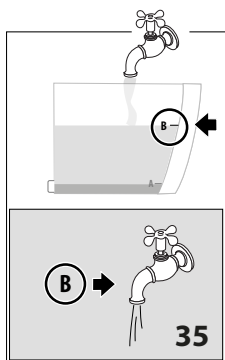
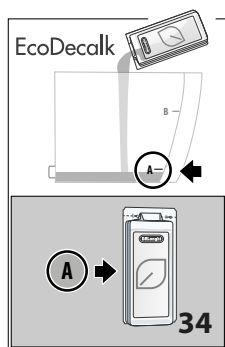

Внимание! Опасность ожогов

Из узла подачи горячей воды и из узла подачи кофе выходит горячая вода с кислотой. Следите за тем, чтобы на вас не попал такой раствор.

10. Нажмите **(Ok ✓)** для подтверждения ввода раствора для удаления накипи. На дисплее появится «ИДЕТ УДАЛЕНИЕ НАКИПИ, ПОЖАЛУЙСТА, ЖДИТЕ». За-

пускается программа удаления накипи, а раствор для удаления накипи выходит как из узла подачи горячей воды, так и из узла подачи кофе. Автоматически выполняется ряд ополаскиваний в установленные промежутки, чтобы удалить остатки отложений изнутри машины.

Примерно через 30 минут прибор прекращает удаление накипи.

11. «ОПОЛОСНИТЕ И ЗАЛЕЙТЕ ВОДУ ДО УРОВНЯ МАКС.» (рис. 3): теперь прибор готов для ополаскивания свежей питьевой водой. Опорожните емкость для сбора раствора для удаления накипи и извлеките бачок для воды, опорожните его, ополосните проточной водой, заполните свежей питьевой водой до отметки МАХ и установите бачок на место.
12. «ПОМЕСТИТЕ ЕМКОСТЬ 2 Л, НАЖМИТЕ ОК ДЛЯ НАЧАЛА ОПОЛАСКИВАНИЯ» Поместите опорожненную емкость для сбора средства для удаления накипи под узлом подачи кофе и под узлом подачи горячей воды, нажмите **(Ok ✓)**.
13. Горячая вода выходит сначала из узла подачи кофе, а затем из узла подачи горячей воды. На дисплее появляется сообщение «ИДЕТ ОПОЛАСКИВАНИЕ, ПОЖАЛУЙСТА, ЖДИТЕ».
14. Когда вода в баке закончилась, слейте емкость, использованную для сбора промывочной воды.
15. (Если фильтр был установлен) «УСТАНОВИТЬ ФИЛЬТР В ГНЕЗДО» (рис. 36). Нажмите **(Next >)** и извлеките бачок для воды. Вставьте, если он был ранее снят, фильтр смягчения воды.

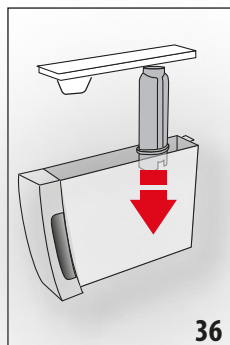

16. «ОПОЛОСНИТЕ И ЗАЛЕЙТЕ ВОДУ ДО УРОВНЯ МАКС.» (рис. 3): Заполните бачок свежей питьевой водой до уровня МАХ.
17. «ВСТАВЬТЕ БАЧОК ДЛЯ ВОДЫ» (рис. 4): установите на место бачок для воды.
18. «ПОМЕСТИТЕ ЕМКОСТЬ 2 Л, НАЖМИТЕ ОК ДЛЯ НАЧАЛА ОПОЛАСКИВАНИЯ» Поместите пустую емкость, ис-

пользованную для сбора раствора удаления накипи, под узел подачи горячей воды (рис. 8) и нажмите **Ok ✓**.

- Горячая вода выходит из узла подачи горячей воды/ пара. На дисплее появляется «ИДЕТ ОПОЛАСКИВАНИЕ, ПОЖАЛУЙСТА, ЖДИТЕ».
- «СЛЕЙТЕ ВОДУ ИЗ ПОДДОНА ДЛЯ СБОРА КАПЕЛЬ» (рис. 21): По окончании второго ополаскивания слейте емкость, использованную для сбора воды после ополаскивания, снимите, опорожните и установите на место поддон для сбора капель (A15) и контейнер для гуши (A11), нажмите **Next >**.
- «УДАЛЕНИЕ НАКИПИ ЗАКОНЧЕНО»: нажмите **Ok ✓**.
- «ЗАЛЕЙТЕ СВЕЖУЮ ВОДУ»: извлеките бачок и заполните его свежей питьевой водой до уровня MAX, установите его в машину.

Операция по удалению накипи завершена.

Примечание.

- Если цикл удаления накипи не закончен правильно (напр., отсутствие электроэнергии), машина запросит завершить цикл после включения.
- Если после завершения цикла удаления накипи остается вода в контейнере для кофейной гуши (A11), это считается нормальным.
- Прибор требует третье ополаскивание, если бачок для воды не заполнен до отметки Max. Это делается для того, чтобы гарантировать отсутствие средства для удаления накипи во внутренних контурах прибора. Перед началом ополаскивания следует опорожнить поддон для сбора капель.

14. НАСТРОЙКА ЖЕСТКОСТИ ВОДЫ

Запрос на удаление накипи отображается через определенный период работы, продолжительность которого зависит от жесткости воды.

По желанию можно запрограммировать прибор на основании фактической жесткости воды. Таким образом увеличивается интервал проведения операции по удалению накипи.

14.1 Измерение жесткости воды

- Достаньте из упаковки индикаторную полоску из комплекта поставки TOTAL HARDNESS TEST (D1).
- Полностью погрузите полоску в стакан воды примерно на одну секунду.
- Достаньте полоску из воды и отряхните ее. Приблизительно через минуту появятся 1, 2, 3 или 4 красных квадрата в зависимости от жесткости воды. Каждый квадратик соответствует одному уровню.

14.2 Настройка жесткости воды

- Перейдите в меню, как указано в параграфе «6.1 Доступ к меню».
- Нажмите **Next >** «ЖЕСТКОСТЬ ВОДЫ».
- Выполните действия из предыдущего параграфа и определите уровень жесткости воды.
- «ЖЕСТКОСТЬ ВОДЫ, ТЕКУЩЕЕ ЗНАЧЕНИЕ ПОДЧЕРКНУТО» Нажмите уровень, определенный в предыдущем пункте, как указано в следующей таблице: (уровень 1 = мягкая вода, уровень 4 = очень жесткая вода).

Номер красного квадрата	Индикаторная полоска	Жесткость воды
1		Уровень 1 = мягкая вода
2		Уровень 2 = вода средней жесткости
3		Уровень 3 = жесткая вода
4		Уровень 4 = очень жесткая вода

- Нажмите **Esc** для возврата на главную страницу.

Теперь кофемашина настроена на новые параметры жесткости воды.

15. ФИЛЬТР СМЯГЧЕНИЯ ВОДЫ

Некоторые модели оснащены фильтром для смягчения воды (D4). Если в приобретенной вами модели такой фильтр отсутствует, мы рекомендуем приобрести его в сервисных центрах De'Longhi. Процедура правильного использования фильтра приводится в инструкциях далее.

15.1 Установка фильтра

- Перейдите в меню, как указано в параграфе «6.1 Доступ к меню».
- Нажмите «ВОДНЫЙ ФИЛЬТР».
- «ПОВЕРНИТЕ КАЛЕНДАРЬ НА СЛЕДУЮЩИЕ 2 МЕСЯЦА» (рис. 37). Извлеките новый фильтр (D4) из упаковки и поверните диск календаря так, чтобы отображались следующие 2 месяца использования. Нажмите **Next >**.

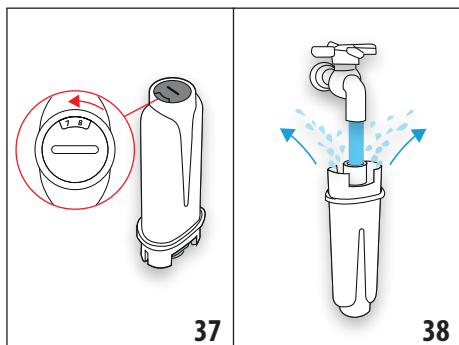

Примечание.

Срок действия фильтра составляет два месяца при нормальном использовании прибора. Если прибор простаивает с уже установленным в нем фильтром, максимальный срок равен 3-м неделям.

- «ЗАЛЕЙТЕ ВОДУ ЧЕРЕЗ ФИЛЬТР ДО ВЫХОДА ИЗ ОТВЕРСТИЙ» (рис. 38): чтобы активировать фильтр, необходимо залить водопроводную воду в центральное отверстие фильтра, как указано на рисунке, чтобы вода выходила из боковых отверстий в течение более одной минуты. Нажмите **Next >**.
- Достаньте бачок (A17) з машины и заполните его водой.
- «ПОГРУЗИТЕ ФИЛЬТР, ЧТОБЫ ВЫПУСТИТЬ ПУЗЫРИ ВОЗДУХА» (рис. 39): вставьте фильтр в бачок с водой и полностью опустите его на десять секунд, наклоняя и слегка нажимая на него для удаления воздушных пузырей. Нажмите **Next >**.

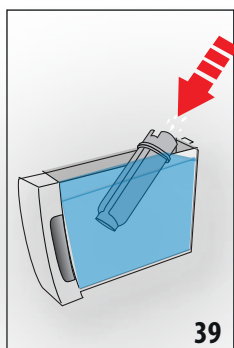

- «УСТАНОВИТЬ ФИЛЬТР В ГНЕЗДО»: Установите фильтр (D4) в специальное место (рис. 36) и нажмите его до упора. Нажмите **Next >**.
- «ВСТАВЬТЕ БАЧОК ДЛЯ ВОДЫ»: Закройте бачок крышкой (A16) и установите его на машину (рис. 4).

- «ПОМЕСТИТЕ ЕМКОСТЬ 0,5 Л, НАЖМИТЕ ОК ДЛЯ АКТИВАЦИИ ФИЛЬТРА» (рис. 6): поместите емкость под узел подачи горячей воды (D6) и нажмите **Ok ✓**: «ПОДАЧА ГОРЯЧЕЙ ВОДЫ, ПОЖАЛУЙСТА, ЖДИТЕ», подача начнется и прекратится автоматически.

Теперь фильтр работает, и можно использовать кофемашину далее.

15.2 Замена фильтра

Замените фильтр (D4), когда на дисплее появится «ЗАМЕНИТЬ ФИЛЬТР, НАЖМИТЕ ОК ДЛЯ НАЧАЛА»: если вы хотите выполнить замену немедленно, нажмите **Ok ✓** и выполните действия с пункта 3 предыдущей главы.

Если вы хотите отложить замену, нажмите **Esc ↵**: на дисплее символ  (B8) напоминает, что прибор нуждается в замене фильтра. Для замены выполните следующее:

- Перейдите в меню, как указано в разделе «6.1 Доступ к меню», и нажмите **Next >**.
- Нажмите «ФИЛЬТР ДЛЯ ВОДЫ».
- Нажмите «ЗАМЕНИТЬ ФИЛЬТР».
- Выполните операции, указанные в предыдущем параграфе, с пункта 3, сначала вынув бачок (A17) и отработанный фильтр.

Примечание.

Через два месяца использования (см. отметки в календаре) или в случае простоя прибора на протяжении 3 недель необходимо заменить фильтр даже в том случае, если машина еще не подала сигнал о замене.

15.3 Удаление фильтра

Если необходимо пользоваться прибором без фильтра (D4), необходимо его снять и сообщить о его отсутствии. Выполните следующие действия:

- Достаньте бачок для воды (A17) и отработанный фильтр
- Перейдите в меню, как указано в разделе «6.1 Доступ к меню», и нажмите **Next >**. Нажмите «ФИЛЬТР ДЛЯ ВОДЫ».
- Нажмите «СНИМИТЕ ФИЛЬТР ВОДЫ».
- «ПОДТВЕРЖДЕНИЕ СНЯТИЯ ФИЛЬТРА»: нажмите **Ok ✓** (если хотите вернуться к меню настроек, нажмите **Esc ↵**).
- «СНЯТИЕ ФИЛЬТРА ВЫПОЛНЕНО»: прибор сохранил изменения. Нажмите **Ok ✓** для возврата на главную страницу.

Примечание.

Через два месяца использования (см. отметки в календаре) или в случае простоя прибора на протяжении 3 недель необходимо заменить фильтр даже в том случае, если машина еще не подала сигнал о замене.

16. ТЕХНИЧЕСКИЕ ДАННЫЕ

Напряжение:	220–240 В~ 50–60 Гц макс. 10 А
Мощность:	1450Вт
Давление:	1,5 мПа (15 бар)
Емкость бачка для воды:	1,8 л
Размеры LxPxH:	240x440x360 мм
Длина шнура:	1250 мм
Вес: 10 кг	
Макс. емкость контейнера для зерен:	300 г

16.1 Рекомендации по экономии энергии



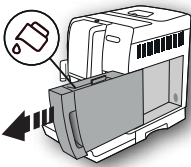
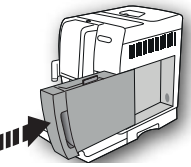
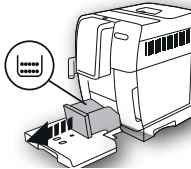

- Чтобы снизить энергопотребление после подачи одного или нескольких напитков, снимите контейнер (Е) или аксессуары.
- Установите автоматическое отключение на 15 минут (см. параграф «6.11 Автовывключение (режим ожидания)»):
- Включение режима энергосбережения (см. параграф «6.13 Экономия энергии» ).
- Когда кофемашина этого требует, выполняйте цикл удаления накипи (см. главу «13. Удаление накипи»).

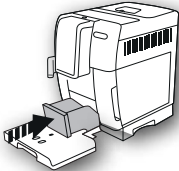
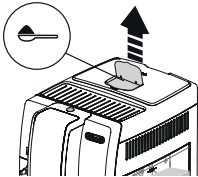
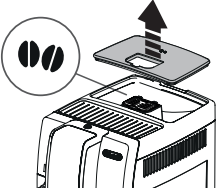
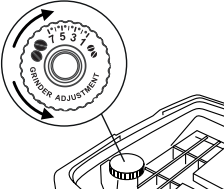
17. СООБЩЕНИЯ, ОТОБРАЖАЕМЫЕ НА ДИСПЛЕЕ

ВЫВЕДЕННОЕ СООБЩЕНИЕ	ВОЗМОЖНАЯ ПРИЧИНА	РЕШЕНИЕ
<p>ЗАЛЕЙТЕ СВЕЖУЮ ВОДУ</p> 	Недостаточно воды в бачке (A17).	Залейте бачок водой и правильно установите его, нажав до упора, пока не услышите щелчок.
<p>ВСТАВЬТЕ БАЧОК ДЛЯ ВОДЫ</p> 	Бачок (A17) не установлен либо плохо вставлен.	Правильно вставьте бачок, нажав до упора.
<p>ОЧИСТИТЕ КОНТЕЙНЕР ДЛЯ ГУЩИ</p> 	Контейнер для кофейной гущи (A11) переполнен.	Опорожните контейнер для кофейной гущи и поддон для сбора капель (A15), очистите их и установите на место. Важно: Во время извлечения поддона для сбора капель обязательно опорожняйте контейнер для кофейной гущи, даже если он не полон. Если не выполнять такую операцию, то при последующих приготовлениях кофе контейнер для гущи переполнится, что приведет к засорению кофемашины.

ВЫВЕДЕННОЕ СООБЩЕНИЕ	ВОЗМОЖНАЯ ПРИЧИНА	РЕШЕНИЕ
<p>ВСТАВЬТЕ КОНТЕЙНЕР ДЛЯ ГУЩИ</p> 	<p>После очистки не был установлен контейнер для кофейной гущи (A11).</p>	<p>Снимите поддон для сбора капель (A15) и установите контейнер для кофейной гущи.</p>
<p>ЗАСЫПЬТЕ МОЛОТЫЙ КОФЕ МАКС. 1 МЕРНУЮ ЛОЖКУ</p> 	<p>Выбрано приготовление напитка из предварительно молотого кофе.</p>	<p>Убедитесь, что воронка (A4) не закупорена, засыпьте мерную ложку без горки (D2) предварительно молотого кофе и нажмите ОК на дисплее. Следуйте инструкциям из параграфа «7.4 Приготовление кофе из предварительно молотого кофе».</p>
<p>НАПОЛНИТЕ КОНТЕЙНЕР ДЛЯ ЗЕРЕН</p> 	<p>Закончился кофе в зернах. Засорена воронка (A4) для предварительно молотого кофе.</p>	<p>наполните контейнер для зерен (A3) (рис. 9). Опорожните воронку с помощью кисточки (D5), как описано в пар. «12.8 Очистка воронки для засыпки молотого кофе».</p>
<p>СЛИШКОМ МЕЛКИЙ ПОМОЛ ОТРЕГУЛИРОВАТЬ КОФЕМОЛКУ</p> 	<p>Слишком мелкий помол, кофе выходит медленно или не выходит вообще.</p>	<p>Повторите подачу кофе и поверните рукоятку регулировки степени помола (A5) (рис. 12) на одно деление в сторону цифры 7 по часовой стрелке, когда кофемолка находится в работе. Если после приготовления 2 чашек подача будет по-прежнему слишком слабой, повторите регулировку, поворачивая ручку еще на одно деление (см. пар. «7.5 Регулировка кофемолки»). Если неполадка не устранена, убедитесь, что бачок для воды (A17) вставлен до упора.</p>
<p>ВСТАВЬТЕ УЗЕЛ ПОДАЧИ ВОДЫ</p>	<p>Если имеется фильтр смягчения воды (D4), образование воздушного пузыря в системе может блокировать подачу.</p>	<p>Вставьте узел подачи горячей воды (D6) в машину и подайте немного воды, пока не пойдет ровная струя. Если проблема не устранена снимите фильтр (пар. «15.3 Удаление фильтра»).</p>
<p>ВСТАВЬТЕ УЗЕЛ ПОДАЧИ ВОДЫ</p>	<p>Узел подачи воды (D6) не установлен либо плохо вставлен</p>	<p>Установите узел подачи воды до упора.</p>



ВЫВЕДЕННОЕ СООБЩЕНИЕ	ВОЗМОЖНАЯ ПРИЧИНА	РЕШЕНИЕ
ВСТАВЬТЕ КУВШИН ДЛЯ МОЛОКА	Кувшин для молока (E) не установлен либо плохо вставлен.	Вставьте кувшин для молока, надавив на него до упора.
ВСТАВЬТЕ ЗАВАРОЧНЫЙ УЗЕЛ	После очистки не был установлен на место заварочный узел (A20).	Вставьте заварочный узел, как описано в пар. «12.9 Очистка заварочного узла».
ГИДРОСИСТЕМА ПУСТА НАЖМИТЕ ОК ДЛЯ НАЧАЛА	Гидросистема пуста.	Нажмите переключатель «OK» и слейте воду из узла подачи (D6), подача остановится автоматически. Если неполадка не устранена, убедитесь, что бачок для воды (A17) вставлен до упора.
	Вставлен новый фильтр для смягчения воды (D4)	Убедитесь, что правильно выполнены инструкции по установке нового фильтра (пар. «15. Фильтр смягчения воды»). Если проблема не устранена снимите фильтр (пар. «15.3 Удаление фильтра»).
НАЖМИТЕ ОК ДЛЯ ОЧИСТКИ ИЛИ ПОВЕРНИТЕ РЕГУЛЯТОР	Кувшин для молока был вставлен, когда регулятор плотности пены (E1) находился в положении CLEAN.	Если хотите подключить функцию CLEAN, нажмите переключатель ОК или поверните ручку регулятора пены в одно из положений для молока.
УДАЛЕНИЕ НАКИПИ ПРЕРВАНО НАЖМИТЕ NEXT, ЧТОБЫ ПРОДОЛЖИТЬ	Удаление накипи было прервано или закончено неправильно.	Нажмите кнопку NEXT, чтобы возобновить процесс удаления накипи. Для получения дополнительной информации см. главу «13. Удаление накипи».
УСТАНОВИТЕ РЕГУЛЯТОР НА CLEAN	Только что была выполнена подача молока, поэтому необходимо очистить внутренние каналы кувшина для молока (E).	Поверните регулятор пены (E1) в положение CLEAN (рис. 18).
УСТАНОВИТЕ РЕГУЛЯТОР ПЛОТНОСТИ ПЕНЫ	Был запрошен рецепт напитка с молоком	Поверните ручку в положение, соответствующее требуемой пене.
ВЫБЕРИТЕ БОЛЕЕ ЛЕГКИЙ ВКУС ИЛИ УМЕНЬШИТЕ К-ВО КОФЕ	Было использовано слишком большое количество кофе.	Выберите меньший уровень крепости нажатием кнопки «Крепость» (C5) или уменьшите количество молотого кофе (максимум 1 мерная ложка).

ВЫВЕДЕННОЕ СООБЩЕНИЕ	ВОЗМОЖНАЯ ПРИЧИНА	РЕШЕНИЕ
ТРЕБУЕТСЯ ОЧ-КА ОТ НАКИПИ НАЖМИТЕ ОК, ЧТОБЫ НАЧАТЬ (~ 30 МИН.)	Указывает, что необходимо удалить накипь из машины.	Нажмите переключатель «ОК» для начала процесса удаления накипи или «ESC», если ее необходимо выполнить в другой раз. Необходимо как можно быстрее выполнить программу по удалению накипи, описанную в главе «13. Удаление накипи».
ЗАМЕНИТЕ ФИЛЬТР ДЛЯ ВОДЫ НАЖМИТЕ ОК ДЛЯ НАЧАЛА	Фильтр для смягчения воды (D4) отработан.	Нажмите переключатель «ОК» для замены фильтра или его снятия, или «ESC», если это необходимо выполнить в другой раз. Следуйте инструкциям из гл. «15. Фильтр смягчения воды».
ОБЩЕЕ ПРЕДУПРЕЖДЕНИЕ: СМ. РУКОВОДСТВО	Прибор внутри слишком загрязнен.	Тщательно очистите прибор, как описано в гл. «12. Очистка». Если после очистки машина опять выводит это сообщение, обратитесь в службу поддержки клиентов и (или) в авторизованный сервисный центр.
	Напоминает о необходимости выполнить очистку внутренних каналов кувшина для молока (E3).	Поверните регулятор пены (E1) в положение CLEAN (рис. 18).
	напоминает, что необходимо заменить фильтр (D4).	Замените фильтр или снимите его согласно инструкциям из гл. «15. Фильтр смягчения воды».
	Напоминает о необходимости удаления накипи из машины.	Необходимо как можно быстрее выполнить программу по удалению накипи, описанную в главе «13. Удаление накипи».
	Означает, что подключена функция экономии энергии.	Чтобы отключить функцию энергосбережения, выполните инструкции из пар. «6.13 Экономия энергии  ».
ПОЖАЛУЙСТА, ЖДИТЕ	Прибор разогревается до оптимальной температуры	
ИДЕТ ОЧИСТКА ПОЖАЛУЙСТА, ЖДИТЕ	Прибор обнаружил загрязнения внутри	Подождите, пока прибор не придет в режим готовности, а затем вновь выберите желаемый напиток. Если проблема не устранена, следует обратиться в сервисную службу и (или) в авторизованный сервисный центр.

18. УСТРАНЕНИЕ НЕИСПРАВНОСТЕЙ

Ниже перечислены некоторые возможные неисправности.

Если проблема не может быть устранена описанным образом, необходимо обратиться в центр технической поддержки.

НЕИСПРАВНОСТЬ	ВОЗМОЖНАЯ ПРИЧИНА	РЕШЕНИЕ
Прибор не включается.	Штепсель не включен в розетку.	Подключите штепсель в розетку (рис. 1).
Кофе не горячий.	Чашки не были предварительно нагреты.	Подогрейте чашки путем их ополаскивания горячей водой (примечание: можно использовать функцию горячей воды).
	Внутренняя система машины охладилась, так как после последнего приготовления кофе прошло более 2–3 минут.	Перед приготовлением кофе нагрейте заварочный узел с помощью ополаскивания посредством соответствующей функции (см. пар. «6.3 Ополаскивание  »).
	Задана слишком низкая температура кофе.	Настройте в меню более высокую температуру кофе (см. пар. «6.7 Температура кофе  »).
	Необходимо удалить накипь из машины.	Примечание: Изменение температуры более эффективно в жидких напитках. Выполните действия из гл. «13. Удаление накипи». Затем проверьте степень жесткости воды («14.1 Измерение жесткости воды») и убедитесь, что настройки прибора соответствуют фактической жесткости («14.2 Настройка жесткости воды»).
Кофе недостаточно крепкий или мало пенки.	Слишком крупный помол кофе.	Поверните ручку регулировки степени помола (A5) на одно деление в сторону цифры 1 против часовой стрелки во время работы кофемолки (рис. 12). Изменяйте регулировку по одной отметке за раз до получения желаемой подачи. Результат заметен только после приготовления 2 порций кофе (см. пар. «7.5 Регулировка кофемолки»).
	Не подходит тип кофе.	Используйте тип кофе для кофемашин эспрессо.
	Кофе не свежий.	Упаковка кофе была открыта много времени назад, поэтому кофе потерял свой вкус.
Кофе выходит слишком медленно или по каплям.	Слишком мелкий помол кофе.	Поверните рукоятку регулировки степени помола (A5) на одно деление в сторону цифры 7 по часовой стрелке во время работы кофемолки (рис. 12). Изменяйте регулировку по одной отметке за раз до получения желаемой подачи. Результат заметен только после приготовления 2 порций кофе (см. пар. «7.5 Регулировка кофемолки»).

НЕИСПРАВНОСТЬ	ВОЗМОЖНАЯ ПРИЧИНА	РЕШЕНИЕ
Кофе не выходит из одного или обоих носиков узла подачи.	Носики узла подачи кофе (A9) закупорены.	Очистите носики при помощи зубочистки (рис. 24B).
Кофе получился водянистым.	Воронка (A4) засорилась.	Опорожните воронку с помощью кисточки (D5), как описано в пар. «12.8 Очистка воронки для засыпки молотого кофе».
Прибор не подает кофе.	Прибор обнаружил загрязнения внутри, на дисплее выведено сообщение «Идет очистка».	Подождите, пока прибор не придет в режим готовности, а затем вновь выберите желаемый напиток. Если проблема не устранена, обратитесь в сервисный центр.
Заварочный узел нельзя снять	Выключение не было выполнено правильно	Выключите нажатием кнопки  (A7) (см. гл. «5. Выключение прибора»).
После завершения удаления накипи прибор требует третье ополаскивание	В процессе двух циклов ополаскивания бачок (A17) не был наполнен до отметки MAX	Во избежание перелива воды слейте сначала поддон для сбора капель (A15), затем выполните запрос прибора.
Молоко не вытекает из трубки подачи молока (E5)	Крышка (E2) кувшина для молока (E3) загрязнена	Очистите крышку контейнера для молока, как описано в пар. «12.10 Очистка кувшина для молока».
	Крышка (E2) установлена неправильно.	Правильно установите все компоненты, как указано в пар. "9.1 Наполните и вставьте кувшин для молока".
Молоко выходит из трубки подачи (E5) крупными пузырями или брызгами или недостаточно вспенивается	Молоко недостаточно холодное или тип молока не подходит для приготовления требуемого напитка.	Для получения оптимальных результатов, убедитесь, что вы используете правильный тип молока для приготовления холодных или теплых напитков (см. пар. «9.1 Какое молоко использовать?»). Используйте напитки прохладной температуры (около 5 °C).
	Плохо настроен регулятор пены (E1).	Отрегулируйте согласно инструкциям из гл. «9. приготовление горячих напитков с молоком».
	Загрязнения в крышке (E2) или регуляторе плотности пены (E1) кувшина для молока	Очистите крышку кувшина для молока и регулятор, как описано в пар. «12.10 Очистка кувшина для молока».
	В канале, расположенном под рукояткой регулировки пены (E1), имеется вода	Извлеките рукоятку и хорошо высушите.
	Используются растительные напитки.	Чтобы улучшить результат, используйте напитки прохладной температуры (около 5 °C). Отрегулируйте количество пены согласно инструкциям из пар. «9.3 Выбор крепости кофе или использование предварительно молотого кофе.»
	Форсунка горячей воды (A8) загрязнена	Очистите форсунку, как описано в пар. «12.11 Очистка распылителя горячей воды».

НЕИСПРАВНОСТЬ	ВОЗМОЖНАЯ ПРИЧИНА	РЕШЕНИЕ
Машина не в работе, но издает шум или небольшие выбросы пара	Кофемашина готова к работе или была недавно выключена, при этом некоторые капли конденсата падают в еще горячее устройство пара.	Это явление является частью нормальной работы прибора. Чтобы уменьшить проявления, опорожните поддон для сбора капель.
Подставка для чашек (A12) горячая.	Было выполнено приготовление различных напитков один за другим	
После очистки не удается вставить поддон для сбора капель (A15) в машину.	Поддон для сбора капель (A10) расположен неправильно	Убедитесь, что поддон для сбора капель установлен правильно
Прибор выпускает пар из поддона для сбора капель (A15) и (или) есть вода на поверхности, где находится прибор.	После очистки не была установлена на место решетка поддона (A14).	Установите на поддон для сбора капель решетку.

МАЗМҰНЫ

1. КІРІСПЕ	30
1.1 Жақшадағы әріптер	30
1.2 Ақаулықтарды жою және жөндеу	30
2. СИПАТТАМАСЫ	30
2.1 Құрылғының сипаттамасы (2-бет - А)	30
2.2 Басты беттің (басты экранның) сипаттамасы (3-бет - В).....	30
2.3 Басқару тақтасының сипаттамасы (3-бет - С).....	30
2.4 Керек-жарақтардың сипаттамасы (3-бет - D).....	30
2.5 Сүт ыдысының сипаттамасы (3-бет - E) ..	30
3. ҚҰРЫЛҒЫ ПАРАМЕТРЛЕРІН ОРНАТУ ...	30
4. ҚҰРЫЛҒЫНЫ ИСКЕ ҚОСУ	32
5. ҚҰРЫЛҒЫНЫ ӨШІРУ	32
5.1 Ұзақ уақытқа өшіріп қою:	32
6. ПАРАМЕТРЛЕР МӘЗІРІ	32
6.1 Мәзірге кіру үшін	32
6.2 Мәзірден шығу.....	32
6.3 Шаю	32
6.4 Descale	32
6.5 Құмыраны тазалау	33
6.6 МҮ (Менің) бағдарламасы	33
6.7 Кофе температурасы	33
6.8 Сусындардың параметрлері	33
6.9 Су сүзгісі	33
6.10 Су қаттылығы	33
6.11 Автоматты өшу (күту режимі)	33
6.12 Тілді орнату	33
6.13 Қуат үнемдеу	33
6.14 СИГНАЛ ДЫБЫСЫ	34
6.15 Профильді реттеу	34
6.16 Статистика	34
6.17 Машина туралы	34
6.18 Әдепкі мәндер	34
7. КОФЕ ЖАСАУ	34
7.1 Кофе дәндерінен кофе жасау.....	34
7.2 Кофе күштілігін таңдау	35
7.3 Кофе мөлшерін таңдау.....	35
7.4 Тартылған кофеден кофе жасау.....	36
7.5 Кофе тартқышты реттеу.....	36
7.6 Ыстығырақ кофе алу туралы кеңестер ...	37
8. КОФЕ ШӘЙНЕК	37
9. ЫСТЫҚ СҮТ НЕГІЗІНДЕГІ СУСЫНДАРДЫ ЖАСАУ	37

9.1 Қандай сүт пайдаланылуы керек?.....	37
9.2 Сүт графинін толтыру және бекіту	38
9.3 Кофенің қаттылығын таңдау немесе алдын ала тартылған кофені пайдалану.....	39
9.4 Көпіршік мөлшерін реттеу	39
9.5 Капучино мен сүт негізіндегі сусындарды автоматты түрде дайындау	39
9.6 Сүт құмырасын пайдаланған соң тазалау	39

10. ЫСТЫҚ СУ ҚҰЮ

11. СУСЫН ПАРАМЕТРЛЕРІН РЕТТЕУ

12. ТАЗАЛАУ

12.1 Құрылғыны тазалау	41
12.2 Ішкі айналымды тазалау	41
12.3 Қалдық кофе ыдысын тазалау	42
12.4 Тамшы науасын және су жиналу науасын тазалау	42
12.5 Құрылғының ішін тазалау.....	42
12.6 Су ыдысын тазалау.....	43
12.7 Кофе шүмектерін тазалау	43
12.8 Тартылған кофе құйғысын тазалау.....	43
12.9 Демдеуішті тазалау	43
12.10 Сүт құмырасын тазалау.....	44
12.11 Ыстық су қондырмасын тазалау	45

13. ҚАҚТЫ ТАЗАЛАУ

14. СУ ҚАТТЫЛЫҒЫН ОРНАТУ

14.1 Су қаттылығын өлшеу.....	47
14.2 Су қаттылығын орнату	47

15. СУ ЖҰМСАРТҚЫШ СҮЗГІ

15.1 Сүзгіні орнату	48
15.2 Сүзгіні ауыстыру.....	48
15.3 Сүзгіні шығару	49

16. ТЕХНИКАЛЫҚ ДЕРЕКТЕР

16.1 Қуат үнемдеу жолдары туралы кеңестер	49
---	----

17. КӨРСЕТІЛЕТІН ХАБАРЛАР

18. АҚАУЛЫҚТАРДЫ ЖОЮ

1. КІРІСПЕ

Осы дәннен эспрессо және капучино жасау құрылғысын таңдағаныңызға рахмет.

Осы "Пайдалану нұсқауларын" оқып шығуға бірнеше минут бөліңіз. Бұл барлық қауіп-қатерлер мен құрылғының зақымдануының алдын алады.

1.1 Жақшадағы әріптер

Жақша ішіндегі әріптер 2-3-беттердегі "Құрылғы сипаттамасы" бөліміндегі шартты белгілерге сілтейді.

1.2 Ақаулықтарды жою және жөндеу

Проблемалар болған жағдайда, алдымен оларды келесі бөлімдерде көрсетілген ақпаратты оқу арқылы шешіп көріңіз: "17. Көрсетілетін хабарлар" және "18. Ақаулықтарды жою".

Егер проблема осылай шешілмесе және қосымша ақпарат талап етсеңіз, "Тұтынушыларды қолдау қызметі" қосымша парағында берілген нөмірге қоңырау шалу арқылы тұтынушыны қолдау қызметімен хабарласыңыз. Толық ақпаратты delonghi.com сайтынан қараңыз.

2. СИПАТТАМАСЫ

2.1 Құрылғының сипаттамасы (2-бет - А)

- A1. Дәндер ыдысының қақпағы
- A2. Тартылған кофе құйғысының қақпағы
- A3. Дәндер ыдысы
- A4. Тартылған кофе құйғысы
- A5. Тартуды реттеу дөңгелегі
- A6. Кесе текшесі
- A7.  түйме: құрылғыны іске қосу және өшіру (күту режимі)
- A8. Ыстық су/бу түтігінің қондырмасы
- A9. Кофе шүмектері (биіктігі реттеледі)
- A10. Су жиналатын науа
- A11. Тартылған кофе ыдысы
- A12. Кесе науасы
- A13. Тамшы науасындағы су деңгейінің көрсеткіші
- A14. Тамшы науасының торы
- A15. Тамшы науасы
- A16. Су ыдысының қақпағы
- A17. Су ыдысы
- A18. Су жұмсартқыш сүзгінің корпусы
- A19. Демдеу торының қақпағы





A20. Демдеу торы

A21. уат сымы

2.2 Басты беттің (басты экранның) сипаттамасы (3-бет - В)

- V1. Қуат үнемдеу режимінің іске қосылғанын көрсететін белгі
- V2. Таңдалған күштілік
- V3. Тікелей таңдалатын сусындар
- V4. Жылжыту көрсеткісі
- V5. Таңдалған мөлшер
- V6. Қақ тазалау туралы ескерту
- V7. Сүт ыдысын тазалау дабылы
- V8. "Сүзгі толды" ескертуі

2.3 Басқару тақтасының сипаттамасы (3-бет - С)

- C1. Кофе сусындары мәзірі
- C2. Сүт сусындары мәзірі
- C3.  : құрылғы параметрлерінің мәзірі
- C4.  : профиль таңдау мәзірі
- C5.  : сусын күштілігін таңдау
- C6.  : сусын мөлшерін таңдау

2.4 Керек-жарақтардың сипаттамасы (3-бет - D)

- D1. "Жалпы қаттылықты тексеру" жолағы
- D2. Тартылған кофенің өлшеуіш қасығы
- D3. Қақ тазалағыш (кейбір үлгілерде ғана бар)
- D4. Су жұмсартқыш сүзгі (кейбір үлгілерде ғана бар)
- D5. Тазалау қылшағы (кейбір үлгілерде ғана)
- D6. Ыстық су шүмегі

2.5 Сүт ыдысының сипаттамасы (3-бет - E)

- E1. Көпіршікті реттеу және CLEAN дөңгелегі
- E2. Сүт ыдысының қақпағы
- E3. Сүт ыдысы
- E4. Сүт сору түтігі
- E5. Көпіршітілген сүт шүмегі (реттеледі)

3. ҚҰРЫЛҒЫ ПАРАМЕТРЛЕРІН ОРНАТУ

Есіңізде болсын!

- Құрылғыны бірінші рет пайдаланған кезде, су айналу жүйесі бос болады және құрылғы өте шулы болуы мүмкін. Су айналу жүйесі толған соң шу азаяды.

- Құрылғыны зауытта тексерген кезде кофе пайдаланылды, сондықтан, кофе тартқышта кофе іздері қалса, бұл – қалыпты нәрсе. Дегенмен, құрылғының жаңа екеніне кепілдік беріледі. Құрылғыны алғаш рет пайдаланған кезде, сүт немесе су тиетін барлық алынбалы керек-жарақтар (Е3 және Е2 сүт құмырасы, А17 және А16 су ыдысы) ыстық сумен шайылуы тиіс. Дегенмен, құрылғының жаңа екеніне кепілдік беріледі.
- Судың қаттылығын "14. Су қаттылығын орнату" бөліміндегі нұсқауларға жүгіне отырып, тез арада реттеңіз.

1. Құрылғыны розеткаға қосыңыз (1-сурет).

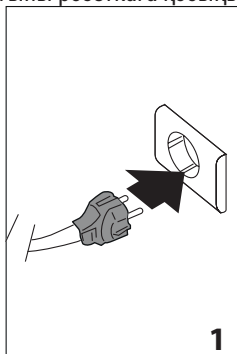

2. Дисплейде тілдер мен сол тілдерге тиесілі елдердің жалаулары көрінеді. Қалаған тілді таңдаңыз.
3. Су ыдысын (А17) (2-сурет) шығарып алып, МАХ сызығына (су ыдысында белгіленген) дейін таза сумен (3-сурет) толтырыңыз да, орнына (4-сурет) қайта салыңыз;

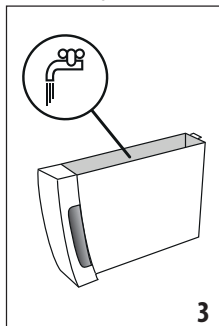
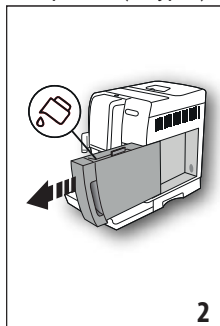

4. Ыстық су шүмегі (D6) жалғау саптамасына (А8) бекітілгеніне көз жеткізіңіз (5-сурет) және кофе шүмектерінің (А9) және

ыстық су шүмектерінің (6-сурет) астына сыйымдылығы кемінде 200 мл бос ыдыс қойыңыз;

5. астау үшін түймесін басыңыз. Құрылғы су айналымын толтыру үшін су шүмегінен су құяды.
6. Құю аяқталған соң құрылғы кофе шүмектерінен ыстық су ағызып, шаю циклін орындау арқылы қыздыруды жалғастырады.

Кофе жасау құрылғысы енді әдеттегідей пайдалануға дайын.

Есіңізде болсын!

- Құрылғыны бірінші рет қолданған кезде, кеседегі сусын қажетті дәмге келуі үшін алдымен 4-5 капучино жасау керек. Басында қайнаған судың шуылы естіледі. Кейін қолданғанда шуыл азаяды.
- Құрылғының тиімділігін жақсарту үшін, біз "15. Су жұмсартқыш сүзгі" бөлімінде сипатталғандай, су жұмсартқыш сүзгіні (D4) орнатуды ұсынамыз. Егер сіздегі үлгі сүзгімен келмесе, оны De'Longhi тұтынушыларды қолдау орталығынан талап ете аласыз.

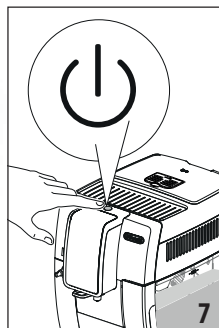
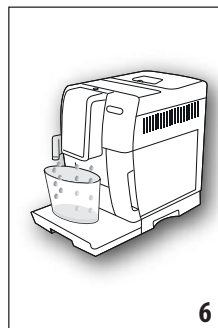
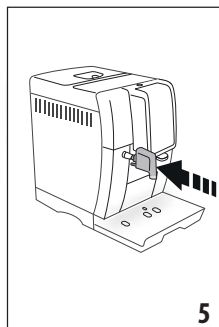
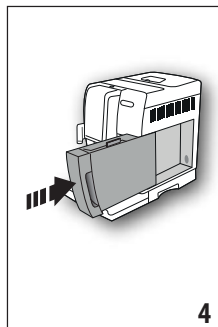

4. ҚҰРЫЛҒЫНЫ ІСКЕ ҚОСУ

Құрылғы іске қосылған сайын, ол кедергі жасауға болмайтын алдын ала қыздыру және шаю циклін автоматты түрде орындайды. Цикл аяқталғанға дейін құрылғы пайдалануға дайын болмайды.

1. Құрылғыны іске қосу үшін  түймесін (A7) басыңыз (7-сурет).
2. Құрылғы қызған соң шаю циклі орындалады. Сол кезде кофе шүмегінен (A9) ыстық су ағады. Қазандықты қыздырумен қоса, құрылғы ішкі айналым жүйелерін ыстық суды айдау арқылы қыздырады.

Құрылғы рецептілер (басты бет) пайда болған кезде қолдануға дайын болады.

5. ҚҰРЫЛҒЫНЫ ӨШІРУ

Құрылғыда кофе жасалған соң ол өшірілсе, әрдайым шаю процесі автоматты түрде орындалады.

Күйіп қалу қаупі бар!

Шаю барысында кофе шүмектерінен (A9) аздап ыстық су шығады және төмендегі тамшы науасына жиналады. Су шашырандыларынан абай болыңыз. Тамшы науасын жиі босату әбігерінен құтылу үшін кофе шүмектердің астына шайылған су жиналатын бос ыдысты қойыңыз.

1. Құрылғыны өшіру үшін  түймесін (A7) (7-сурет) басыңыз.
2. Егер құрылғыда шаю функциясы болса, ол шаю циклін орындап барып өшеді (күту режиміне өтеді).

5.1 Ұзақ уақытқа өшіріп қою:

Егер құрылғы ұзақ уақыт бойы қолданылмайтын болса (мысалы, демалыс кезінде, үйде болмайтын кезде), мына әрекетті орындаңыз:

-  түймесін (7-сурет) басу арқылы құрылғыны өшіріңіз;
- қалдық кофе ыдысын (A11), тамшы науасын (A15) және су ыдысын (A17) босатыңыз және тазалаңыз;
- қуат сымның (A21) ашасын розеткадан ажыратыңыз.

Есіңізде болсын:



Құрылғыны қайта іске қосып жатқанда және кез келген сусын түрін жасау алдында су ыдысын толтырып, "7.3 Шаю" (ішкі айналым жолдарын тазалау) бөлімінде көрсетілгендей 1 шаю циклін орындаңыз.

Маңызды!

- Құрылғыны әрқашан  түймесімен (күту режимі) өшіріңіз.
- Құрылғы қосулы болғанда оны розеткадан ешқашан суырмаңыз.

6. ПАРАМЕТРЛЕР МӘЗІРІ

6.1 Мәзірге кіру үшін

1. Мәзірді ашу үшін  түймесін (C3) басыңыз;
2.  түймесін қажетті тармақтар көрінгенше басу арқылы мәзір тармақтары бойынша жылжыңыз;
3. Таңдағыңыз келген мәзір тармағын басыңыз.

6.2 Мәзірден шығу

Параметрлерді қалауыңызша реттеген соң,  түймесін басты бет қайтадан пайда болғанша басыңыз.

6.3 Шаю

Бұл функцияны кофе шүмектерінен (A9) және құрылғының ішкі айналымын тазалау және қыздыру үшін пайдаланыңыз.

1. Кофе шүмектерінің (8-сурет) астына сыйымдылығы кемінде 100 мл бос ыдыс қойыңыз.
2. "RINSING" (Шаю) таңдалған соң бірнеше секундтан кейін құрылғының ішкі айналым жолдарын (8-сурет) тазалау және қыздыру үшін кофе шүмектерінен ыстық су ағады.
3. Шаюды тоқтату үшін,  түймесін басыңыз немесе шаюдың автоматты түрде тоқтағанын күтіңіз.

Есіңізде болсын

Шаюдан соң, тартылған кофе ыдысында (A11) судың болуы – қалыпты жағдай.

6.4 Descale

Қақ тазалау үшін орындалатын әрекеттерді "Маңызды!" бөлімінен көріңіз.

6.5 Құмыраны тазалау

Сүт құмырасын (E) тазалау туралы нұсқауларды "15. Су жұмсартқыш сүзгі" бөлімінен қараңыз.

6.6 МҮ (Менің) бағдарламасы

 түймесін басу арқылы пайдаланушылар сусындарын қай профильге реттеу керектігін таңдай алады ("11. Сусындарды реттеу" бөлімін қараңыз).

6.7 Кофе температурасы

Кофе жасау үшін пайдаланылатын судың температурасын өзгерту үшін, мыналарды орындаңыз:







1. "COFFEE TEMPERATURE" (Кофе температурасы) түймесін басыңыз. Таңдауға болатын мәндер дисплейде көрсетіледі (ағымдағы мәннің асты сызылады);
2. Орнатқыңыз келген мәнді (LOW, MEDIUM, HIGH) басыңыз.

Есіңізде болсын:

Температураны өзгерту ұзын ыдысқа құйылатын сусын түрлері үшін өте жақсы әсер береді.

6.8 Сусындардың параметрлері

Бұл бөлімде таңдаулы параметрлер туралы кеңесуге, қаласаңыз, әрбір сусын үшін әдепкі мәндерді қайта орнатуға болады.

1. Параметрлер мәзіріне кірген соң, "DRINK SETTINGS" түймесін басыңыз. Алғашқы сусынға арналған мәндер дисплейде көрсетіледі;
2. Мәндер тікелей жолақтарда көрсетіледі. Әдепкі мән  белгісімен көрсетіледі, ал ағымдағы мән тік жолақпен бөлектеледі;
3. Басқа сусындарды көрсету үшін  түймесін басыңыз;
4. Көрсетілген сусынның әдепкі мәндерін қайта орнату үшін  түймесін басыңыз;
5. "CONFIRM RESET?": растау үшін  түймесін басыңыз (бас тарту үшін  түймесін басыңыз);
6. "DEFAULT VALUES SET?":  түймесін басыңыз.

Сусын әдепкі мәндеріне қайта орнатылады. Басқа сусындарды жасауға көшіңіз немесе  түймесін екі рет басу арқылы басты бетке өтіңіз.

6.9 Су сүзгісі



Сүзгіні (D4) орнату әдісі туралы нұсқауларды "15. Су жұмсартқыш сүзгі" бөлімнен көріңіз.

6.10 Су қаттылығы

Су қаттылығын орнату туралы нұсқауларды "14. Су қаттылығын орнату" бөлімінен көріңіз.

6.11 Автоматты өшу (күту режимі)

Құрылғысы пайдаланылмайтын болса, автоматты өшіру функциясын құрылғы 15 немесе 30 минуттан кейін немесе 1,2-3 сағаттан кейін өшетін етіп орнатуға болады. Автоматты түрде өшіру функциясын бағдарламалау үшін, мына әрекеттерді орындаңыз:



1. "AUTO-OFF" түймесін басыңыз;
2.  (көбейту) немесе  (азайту) таңдау көрсеткілерін басу арқылы қажетті уақыт аралықтарын таңдаңыз;
3. Растау үшін  түймесін басыңыз. Автоматты түрде өшіру енді бағдарламаланды.

6.12 Тілді орнату

Дисплей тілін өзгерту үшін, мына әрекетті орындаңыз:

1. "SET LANGUAGE" түймесін басыңыз;
2. Орнатқыңыз келген тілдің қасындағы жалаушаны басыңыз (басты бетке керу қайту үшін  түймесін басыңыз).

6.13 Қуат үнемдеу

Бұл функцияны қуат үнемдеу мүмкіндігін қосу немесе өшіру үшін пайдаланыңыз. Бұл функция іске қосылған кезде, Еуропалық ережелерге сай қуат тұтыну мөлшері азаяды. "Energy Saving" мүмкіндігін ажырату немесе іске қосу үшін, мыналарды орындаңыз: Функцияны өшіру  немесе қосу үшін  "ENERGY SAVING" түймесін басыңыз; Басты беттің жоғарғы жолағында функцияның іске қосылғанын көрсету үшін тиісті белгі (B1) пайда болады.

Есіңізде болсын:

Егер қуат үнемдеу режимі қосулы болса, сусын құйылғанша бірнеше секунд күту қажет болуы мүмкін.

6.14 СИГНАЛ ДЫБЫСЫ

Белгіше басылған кезде немесе бір қосымша құрал енгізілген/шығарылған кезде құрылғының сигнал шығару мүмкіндігін іске қосады немесе ажыратады. Сигналды ажырату немесе іске қосу үшін, мыналарды орындаңыз:

1. Функцияны өшіру  немесе қосу  үшін "BEEP" түймесін басыңыз;



6.15 Профильді реттеу

Ағымдағы профильдің белгішесін реттеу үшін, мына әрекетті орындаңыз:

1. "CUSTOMISE PROFILE" түймесін басыңыз;
2. Қалаған белгішені таңдаңыз немесе барлық қолжетімді белгішелерді көрсету үшін  түймесін басыңыз.

6.16 Статистика

Бұл құрылғыға қатысты статистиканы көрсетеді. Статистикаларды көру үшін, мына әрекеттерді орындаңыз:

- "STATISTICS" түймесін басып,  көмегімен тармақтар арқылы жылжи отырып, барлық статистиканы тексеріңіз. (мәзірге оралу үшін  түймесін басыңыз).

6.17 Машина туралы

Ол құрылғының сериялық нөмірін көрсетеді. Нөмірді көру үшін "ABOUT MACHINE" (Құрылғы туралы ақпарат) түймесін басыңыз. (әрекеттен бас тарту үшін  түймесін басыңыз).

6.18 Әдепкі мәндер

Бұл функция барлық мәзір параметрлерін және барлық реттелмелі параметрлерді, зауыттық әдепкі мәндерді қалпына келтіреді (орнатылған тіл мен статистиканы қоспағанда).

Әдепкі мәндерді қалпына келтіру үшін, мына әрекеттерді орындаңыз:

1. "DEFAULT VALUES" (Әдепкі мәндер): дисплейде "DEFAULT VALUES CONFIRM?" (Зауыттық параметрлерді растау керек пе?) хабары көрінеді: растау үшін 

түймесін басыңыз (әрекеттен бас тарту үшін  түймесін басыңыз);

2. "DEFAULT VALUES SET" (ЗАУЫТТЫҚ ӘДЕПКІ ПАРАМЕТРЛЕР ОРНАТЫЛДЫ): растау үшін  түймесін басыңыз.

7. КОФЕ ЖАСАУ

7.1 Кофе дәндерінен кофе жасау

Маңызды!

Ешқашан жасыл карамельденген немесе қант қосылған кофе дәндерін пайдаланбаңыз, себебі олар кофе тартқышқа жабысып, оны пайдалануға жарамайтын етуі мүмкін.

1. Ыдысты (A3) кофе дәндерімен толтырыңыз (9-сурет);

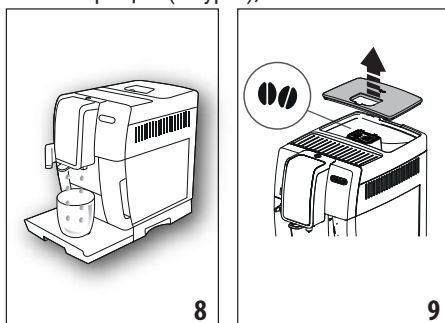





2. Кофе шүмектерінің (A9) астына бір кесе қойыңыз (fig.8);
3. Шүмектерді кесеге қарай мүмкіндігінше төмендетіңіз (10-сурет). Кілегейлі кофе осылай жасалады;
4. Қалаған кофе сусынын таңдаңыз:

Рецепт	Мөлшері	Бағдарламаланатын мөлшер	Қарқындылығы алдын ала анықталған
ESPRESSO	≈ 40 мл	≈ 20 - ≈ 180 мл	● ● ● ● ●
COFFEE	≈ 180 мл	≈ 100 - ≈ 240 мл	● ● ● ● ●
LONG	≈ 160 мл	≈ 115 - ≈ 250 мл	● ● ● ● ●
2X ESPRESSO	≈ 40 мл x 2 кесе	-	● ● ● ● ●

ESPRESSO LUNGO	≈ 120 мл	≈ 20-180 мл	● ● ● ● ●
RISTRETTO	≈ 30 мл	≈ 20-40 мл	● ● ● ● ●
DOPPIO+	≈ 120 мл	≈ 80-180 мл	● ● ● ● ●
COFFEE POT (КОФЕ ШӘЙНЕК)	≈ 250 мл	-	● ● ● ● ●
ICED COFFEE	≈ 100 мл	-	-
VERLÄNGERTER	≈ 80 мл аралығында	≈ 50-480 мл	● ● ● ● ●
АМЕРИКАНО	≈ 150 мл	≈ 70- 480 мл	● ● ● ● ●
HOT WATER	≈ 250 мл	≈ 20-420 мл	-

5. Дайындау басталады. Дисплейде таңдалған сусын суреті кофе дайындау барысында бірте-бірте толатын прогресс жолағымен бірге көрсетіледі.

Есіңізде болсын:

- Барлық сусындарды көру үшін  (Next >)
- 1 ESPRESSO дайындау кезінде "2X " түймесін басу арқылы бір уақытта 2 кесе ESPRESSO кофесін дайындауға болады (сурет дайындаудың басында бірнеше секундқа көрсетіледі).
- Құрылғы кофе жасап жатқан кезде, құюды кез келген уақытта  (Stop X) түймесін басу арқылы тоқтатуға болады.
- Кофе құйылған соң кофе мөлшерін арттыру үшін  (Extra +) түймесін басыңыз. қалаған мөлшер құйылған кезде,  (Stop X).

Кофе дайындау аяқталған соң, құрылғы қайта пайдалануға дайын болады.

Есіңізде болсын!

- Құрылғыны пайдалану барысында әр түрлі хабарлар көрсетілуі мүмкін (FILL TANK, EMPTY GROUNDS CONTAINER, т.б.). Олардың мағыналары "17. Көрсетілетін хабарлар" бөлімінде түсіндірілген.

- Ыстығырақ кофе туралы "Кофе ыстығырақ болуы үшін мынаны орындаңыз:" бөлімінен көріңіз.
- Егер кофе тамшылатып, тым сұйық болса және жеткілікті кілегейлі болмаса не тым суық болса, "7.5 Кофе тартқышты реттеу" бөліміндегі және келесі бөлімдегі кеңестерді оқыңыз: "18. Ақаулықтарды жою"
- Әрбір кофе дайындау процесін реттеуге болады ("11. Сусын параметрлерін реттеу" бөлімін қараңыз).

7.2 Кофе күштілігін таңдау

 түймесін (C5) басыңыз:



	Алдын ала анықталған немесе бағдарламаланған күштілік
	X-LIGHT (Қосымша шам)
	LIGHT
	MEDIUM (Орташа)
	STRONG
	X-STRONG
	("7.4 Тартылған кофеден кофе жасау" бөлімін қараңыз)

Сусынды құйған соң күштілік параметрі  мәніне орнатылады.

7.3 Кофе мөлшерін таңдау

 түймесін (C6) басыңыз:



	Алдын ала анықталған немесе бағдарламаланған мөлшер (мына бөлімдегі кестені қараңыз: "11. Сусын параметрлерін реттеу")
	SMALL SIZE

	MEDIUM SIZE
	LARGE SIZE
	X-LARGE SIZE

Сусын құйылған соң, мөлшер параметрі ту  мәніне қайта орнатылады.

7.4 Тартылған кофеден кофе жасау

Маңызды!

- Құрылғы өшірулі кезде оған ешқашан тартылған кофені салмаңыз, әйтпесе ол таралып, құрылғының қуыс-қуыстарын бүлдіруі мүмкін. Бұл құрылғыны зақымдауы мүмкін.
 - Ешқашан 1 өлшеуіш қасық мөлшерінен (D2) артық пайдаланбаңыз, әйтпесе ол кофе құрылғысының ішін былғауы немесе құйғыны (A4) бітеп тастауы мүмкін.
 - Тартылған кофені пайдаланған кезде, бір уақытта тек бір кесе кофе жасауға болады.
1.  (C5) түймесін  (тартылған кофе) жазуы көрінгенше қайталап баса беріңіз.
 2. Қалаған кофе сусынын таңдаңыз.
 3. "ADD GROUND COFFEE MAX. ONE SCOOP" (Макс. бір өлшеуіш қасық тартылған кофе салыңыз): тартылған кофе құйғысының қақпағын ашыңыз (A2).
 4. Құйғының (A4) бітеліп қалмағанына көз жеткізіп, бір өлшеуіш қасық мөлшеріндегі тартылған кофені салыңыз (11-сурет).

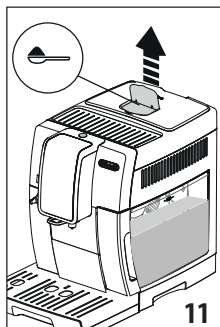
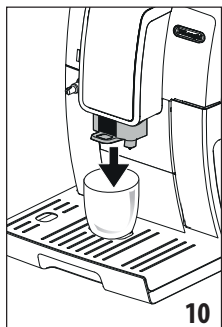

5. Кофе шүмектерінің (A9) астына бір кесе қойыңыз (10-сурет).

6.  түймесін басыңыз: дайындау басталады. Дисплейде таңдалған сусын суреті кофе дайындау барысында бірте-бірте толатын прогресс жолағымен бірге көрсетіледі.

Кофе дайындау аяқталған соң, құрылғы қайта пайдалануға дайын болады.

Маңызды! LONG кофесін дайындау:

Дайындау барысының орта тұсында құрылғы тартылған кофенің тағы бір өлшеуіш қасығы мөлшерін сұрайды. Оны орындап,  түймесін басыңыз.

7.5 Кофе тартқышты реттеу

Пайдаланудың алғашқы кезеңдерінде кофе тартқышты реттеудің қажеті жоқ, өйткені зауыттық параметрлер кофенің дұрыс дайындалуын қамтамасыз етеді.

Алайда, кофені қолданудың алғашқы кезеңінен кейін ол тым сұйық немесе жеткілікті кілегейлі болмаса немесе құю тым баяу болса (тамшылап құйылса), оны кофе тартуды реттеу тетігімен (A5) түзетуге болады (12-сурет).

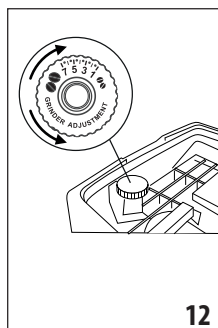

12



Есіңізде болсын!

- Реттеу дөңгелегін кофе дайындаудың бастапқы кезеңінде кофе тартқыш жұмыс істеп жатқанда ғана бұрау керек.
- Егер кофе өте баяу құйылса немесе мүлдем құйылмаса, дөңгелекті сағат тілі бағытымен "7" санына қарай бір рет "сырт" еткізіп бұраңыз. Қайнатылған кілегейлі кофе алу үшін, сағат тіліне қарсы "1" санына қарай бір рет бұраңыз.
- **Маңызды!** Бір бұрағанда бір реттен артық сыртылдатып бұрамаңыз, әйтпесе кофе тамшылап құйылатын болады.

- Өзгерістің нәтижесі кемінде 2 кесе кофе жасаған соң білінеді. Егер бұл реттеу қажетті нәтижені бермесе, дөңгелекті тағы бір рет "сырт" еткізіңіз.

7.6 Ыстығырақ кофе алу туралы кеңестер

Кофе ыстығырақ болуы үшін мынаны орындаңыз:



- "Шаю" функциясын таңдау арқылы шаю циклін орындаңыз ("6.3 Шаю  бөлімі);
- кеселерді ыстық су функциясымен жылытыңыз ("10. Ыстық су құю" бөлімін көріңіз);
- кофе температурасы параметрін арттыру ("6.7 Кофе температурасы  бөлімі). Температураны өзгерту мүмкіндігі ұзын сусындарды дайындауда тиімді.

8. КОФЕ ШӘЙНЕК

Бұл эспрессо кофесіне негізделген сусынның рецепті жеңіл және теңдестірілген, үстіне жұқа көбік қосылған. Ол топ болып бас қосқанда тұтынуға өте ыңғайлы.

Кейбір үлгілердегі қосымша аксессуар:	
	Кофе шәйнек (Сыйымдылығы: 750 мл)
	Моделі: DLSC021
	EAN коды: 8004399333642

Сусынды жасау үшін мынаны орындаңыз:

№ кесе таңдалды	Мөлшер (мл)*
	≈ 250
	≈ 500
	≈ 750

(* Көрсетілген мөлшерлер жуықталған және кофе түріне қарай әртүрлі болуы мүмкін.

1. "COFFEE POT" түймесін басыңыз;

2. Кеселер саны мен кофе күштілігін таңдаңыз;
3. Келесі қадамға жылжу үшін түймесін басыңыз.
4. "FILL WATER TANK AND BEANS CONTAINER" (Су ыдысы және дәндер ыдысын толтырыңыз): су ыдысы (A17) мен дән сауытын (A3) дисплейде көрсетілгендей (9-сурет) толтырыңыз. Сусындар жасау үшін су мен кофе жеткілікті екеніне көз жеткізіңіз, содан кейін түймесін басыңыз.
5. "PLACE POT UNDER SPOUTS". Кофе шүмектерінің (A9) астына бос ыдыс қойыңыз: пайдаланылатын ыдысты таңдаған кезде, құйылатын кофе мөлшерін ескеріңіз.
6. түймесін басыңыз: Бірнеше секундтан кейін таңдау автоматты түрде басталады және дисплейде таңдалған сусын суреті кофе дайындау барысында бірте-бірте толатын прогресс жолағымен бірге көрсетіледі.

Есіңізде болсын:

- : дайындауға толығымен кедергі келтіру және басты бетке оралу үшін басыңыз.

ҚАУІПСІЗДІК ЕСКЕРТУІ:

Кофені дайындағаннан кейін, басқа сусын жасамас бұрын машинаны 5 минут суытыңыз. Қызып кету қаупі бар!

9. ЫСТЫҚ СҮТ НЕГІЗІНДЕГІ СУСЫНДАРДЫ ЖАСАУ

Есіңізде болсын!

Дайындалған сүттің көбігі нашар немесе үлкен болмас үшін әрқашан сүт ыдысының қақпағын (E2) және ыстық суды жалғау саптамасын (A8) "12.10 Сүт құмырасын тазалау" және "12.11 Ыстық су қондырмасын тазалау" бөлімдерінде сипатталғандай тазалаңыз.

9.1 Қандай сүт пайдаланылуы керек?

Көпіршік сапасы келесінің негізінде әртүрлі болады:

- қолданылатын сүттің немесе көкөніс сусынының температурасы (ең жақсы нәтижеге қол жеткізу үшін әрқашан + 5°C температурадағы тоңазытқыштан жаңа ғана алынған сүтті немесе көкөніс сусынын қолданыңыз);
- сүттің түрі немесе көкөніс сусыны;
- қолданылған құрылғы маркасы;
- ингредиенттер және тағамдық құндылығы.

Сиыр сүті	
Бүтін (майлылығы >3,5%)	
Жартылай майлы (майлылығы 1,5 және 1,8% арасында)	✓
Шайқалған (майлылығы <0,5%)	
Көкөніс сусындары	
Соя	✓
Бадам	✓
Сұлы	✓

9.2 Сүт графинін толтыру және бекіту

1. Қақпақты (E2) алыңыз (13-сурет);
2. Сүт құмырасына (E3) жеткілікті мөлшерде сүт құйыңыз, құмыраны MAX деп белгіленген деңгейден асырып толтырмаңыз (14-сурет). Құмыраның бүйіріндегі әрбір белгі шамамен 100 мл мөлшерге тең;

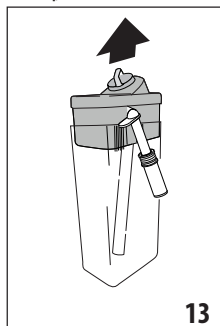

3. Сүт сору түтігінің (E4) сүт құмырасы қақпағының төменгі жағына дұрыс енгізілгенін тексеріңіз (15-сурет);

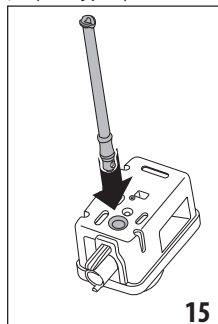
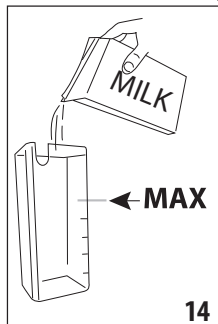

4. Сүт құмырасының қақпағын жабыңыз;
5. Ыстық су шүмегінің (D6) алыңыз;
6. Сүт құмырасын (E) жалғау саптамасына (A8) бекітіп, орнына толық түскенше басыңыз (16-сурет). Құрылғы сигнал шығарады (сигнал функциясы іске қосылған болса);
7. Кофе және көпіршітілген сүт шүмектерінің (A9) астына жеткілікті көлемдегі үлкен (E5) кесені қойыңыз. Сүт шүмегінің ұзындығын реттеңіз. Оны кесеге жақындату үшін төмен басыңыз (17-сурет).

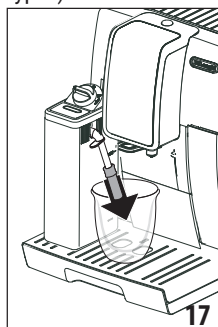
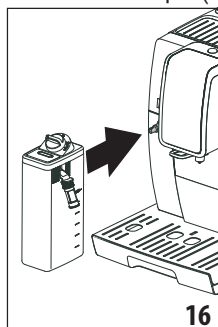

8. Әрбір функцияға қатысты төмендегі нұсқауларды орындаңыз.

Есіңізде болсын! "Қуат үнемдеу" режимі іске қосылса (бөлімін қараңыз), онда сусын құйылғанға дейін бірнеше секунд кідіріс болуы мүмкін.

9.3 Кофенің қаттылығын таңдау немесе алдын ала тартылған кофені пайдалану

Сүт құмырасы дайын болған соң, қалаған сүт негізіндегі

сусынды таңдау алдында кофенің күштілігін реттеуге болады, ол үшін "7.2 Кофе күштілігін таңдау" бөлімін қараңыз (және бұл жағдайда "7.4 Тартылған кофеден кофе жасау" бөлімінде көрсетілгендей бір өлшеуіш қасық кофе қосыңыз).

9.4 Көпіршік мөлшерін реттеу

Капутино мен басқа сүт негізіндегі сусындарды дайындаған кезде берілген сүттегі көбік мөлшерін реттеу үшін көбік реттеу тетігін (E1) бұраңыз.

Дөңгелек бағыты	Сипаттамасы	Келесі үшін ұсынылады...
	ЖҰМСАҚ	HOT MILK (көпіршіксіз ыстық сүт) / CAFFELATTE/ CAFFE' CON LECHE /CAFE' AU LAIT
	КІЛЕГЕЙЛІ	LATTE MACCHIATO/ FLAT WHITE / CORTADO
	ҚОЮ	CAPPUCCINO / CAPPUCCINO+ / CAPPUCCINO MIX / ESPRESSO MACCHIATO / HOT MILK (көпіршікті ыстық сүт)



9.5 Капутино мен сүт негізіндегі сусындарды автоматты түрде дайындау

1. Сүт құмырасын (E) толтырып, оны жоғарыда сипатталғандай бекітіңіз.
2. Қалаған сусынды таңдаңыз.
3. Дисплейге хабар шығып, көбікті реттеу тетігін (E1) түпнұсқа рецепт бойынша талап етілген көбік мөлшеріне орнатуды ұсынады: сүт құмырасының қақпағындағы тетікті көрсетілген позицияға бұраңыз.
4. Бірнеше секундтан кейін таңдау автоматты түрде басталады және дисплейде таңдалған сусын суреті кофе дайындау

барысында бірте-бірте толатын прогресс жолағымен бірге көрсетіледі.

Кофе дайындау аяқталған соң, құрылғы қайта пайдалануға дайын болады.

Назар аударыңыз! Барлық сүт негізіндегі сусындарды дайындаған кезде орындалатын жалпы нұсқаулар

-  Esc : дайындауға толығымен тоқтату және басты бетке оралу үшін басыңыз.
-  Stop X : сүт немесе кофе құйылуын тоқтату және сусынды аяқтау үшін келесі құюға өту үшін басыңыз (егер болса).
- Әрбір сүт негізіндегі сусынды дайындау параметрлерін реттеуге болады ("11. Сусын параметрлерін реттеу" бөлімін қараңыз).

9.6 Сүт құмырасын пайдаланған соң тазалау

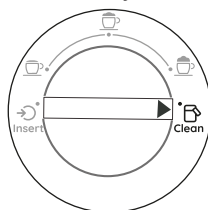

Сүт функциялары қолданылған сайын дисплейде "TURN MILK CARAFE DIAL TO CLEAN POSITION" ("Сүт құмырасындағы тетікті тазалау күйіне қойыңыз") хабары көрінеді, сол кезде сүт

құмырасының қақпағы тазалануы керек:

1. Сүт құмырасын құрылғыда қалдырыңыз (құмырау босатудың қажеті жоқ);
2. Көпіршікті сүт шүмегінің астына кесені немесе басқа ыдысты қойыңыз;
3. Көпіршікті реттеу дөңгелегін (E1) "CLEAN" бағытына бұраңыз (18-сурет). "CLEANING UNDERWAY CONTAINER UNDER SPOUT" (Тазалау орындалуда, шүмек астына бос ыдыс қойыңыз) хабары тазалау барысында бірте-бірте толатын прогресс жолағымен бірге көрсетіледі. Сумен араласқан бұйымды көпіршікті сүт шүмегінен ағады (19-сурет). Тазалау автоматты түрде тоқтайды;

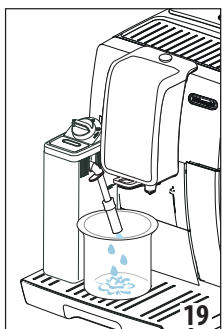
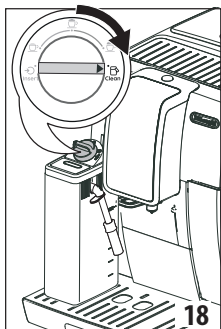

4. Дөңгелекті көпіршік түрлерінің біріне қайта бұраңыз;
5. Сүт құмырасын алып, ыстық суды жалғау қондырмасын (A8) әрқашан губкамен тазалаңыз (20-сурет).

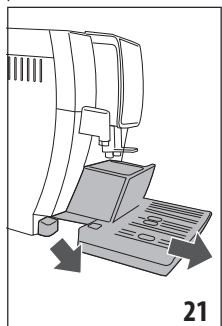

Әртүрлі сусындар бірінен соң бірі дайындалған кезде:

- Соңғы дайындау циклінен кейін графинді тазалау процесін орындаңыз.

Бірнеше дайындау циклінен кейін сүт графин босағанда немесе қалған сүт келесі сусындарды дайындау үшін жеткіліксіз болғанда

- Көбікті реттеу тетігін (E1) "CLEAN" (Таза) күйіне қою арқылы тазалау қадамын орындаған соң, құмыраны бөлшектеп, барлық компоненттерді "12.10. Сүт құмырасын тазарту" бөлімінде сипатталғандай тазалаңыз.

Бірнеше дайындау циклінен кейін графинде келесі сусындарды дайындау үшін жеткілікті сүт қалғанда

- Көбікті реттеу тетігін (E1) "CLEAN" (Таза) күйіне қою арқылы тазалау қадамын орындаған соң, сүт құмырасын дереу тоңазытқышқа қайта салып қойыңыз.

Құмыраны тоңазытқышқа 2 күннен артық уақытқа қоймаңыз. Екі күннен соң оның барлық компоненттерін Сүт құмырасын тазарту" бөлімінде сипатталғандай тазалаңыз.

Сүт негізіндегі сусындарды дайындағаннан кейін орындалатын жалпы нұсқаулар:

- **Маңызды!** Сүт құмырасы тоңазытқышта 30 минуттан артық тұрса, оны бөлшектеп, барлық компоненттерін "13.10. Сүт құмырасын тазалау" бөлімінде сипатталғандай тазалаңыз.
- Сүт құмырасы тазаланбаса, басты бетте тазалау қажеттілігін еске салатын (B7) белгісі пайда болады.
- Кейбір жағдайларда ыдысты тазаламай тұрып машинаны қыздыру қажет болады.
- Тазалау дұрыс орындалуы үшін тазалау функциясының аяқталғанын күтіңіз. Бұл – автоматты функция. Оны жұмыс істеп тұрған кезде тоқтатпаңыз.

10. ЫСТЫҚ СУ ҚҰЮ

1. Ыстық су шүмегі (D6) ыстық су түтігінің жалғау саптамасына (A8) дұрыс бекітілгенін тексеріңіз;
2. Шүмек астына кесе қойыңыз;
3. "HOT WATER" (Ыстық су) түймесін басыңыз; Дисплейде дайындау барысында бірте-бірте толатын жолақпен бірге тиісті кескін пайда болады;
4. Құрылғы ыстық су құйып, автоматты түрде тоқтайды. Ыстық су құюды қолмен тоқтату үшін, (Stop X) түймесін басыңыз.

Есіңізде болсын!

- "Қуатты үнемдеу" режимі белсенді болса, ыстық су бірнеше секунд кешіктіріліп құйылуы мүмкін.
- Ыстық су дайындау процесін реттеуге болады ("11. Сусын параметрлерін реттеу" бөлімін қараңыз).

11. СУСЫН ПАРАМЕТРЛЕРІН РЕТТЕУ

Сусындардың күштілігі (қажет болса) мен мөлшерін келесідей реттеуге болады:

Функцияға қатынасу үшін (gear icon) түймесін (C3) басыңыз. Мәзір арқылы жылжып, (my icon) опциясын таңдаңыз.

1. Қажетті профильді таңдаңыз;
2. Реттелетін сусынды таңдаңыз: қажетті керек-жарақтар бекітілген болуы тиіс;
3. Тек кофе сусындар үшін: "-" немесе "+" түймесін, сосын **Ok ✓** түймесін басу арқылы қалаған күштілікті таңдаңыз;
4. Дайындау басталады, дисплейде сусын бейнесі тік жолақпен көрсетіледі. Жолақтардағы жұлдызша ағымдағы мөлшерді көрсетеді;
5. Сан бағдарламаланатын минималды мәнге жеткенде, дисплейде **Stop X** хабары пайда болады; (тоқтату үшін **↩ Esc** түймесін басыңыз)
6. Кесеге қажетті мөлшер құйылған кезде, **Stop X** түймесін басыңыз;
7. Сақтау үшін **Ok ✓** түймесін (немесе бас тарту үшін **↩ Esc** түймесін) басыңыз.
8. Құрылғы мәндердің сақталғанын не сақталмағанын растайды (алдыңғы таңдауға байланысты). **Ok ✓** түймесін басыңыз.
9. Құрылғы басты бетке оралады.

Есіңізде болсын!

- **Сүт негізіндегі сусындар:** алдымен кофенің күштілігі, сосын сүттің мөлшері (сол жақтағы жолақ), одан кейін кофенің мөлшері (оң жақтағы жолақ) орнатылады;
- **Ыстық су:** құрылғы ыстық суды құяды. Қажетті мөлшерді сақтау үшін **Stop X** түймесін басыңыз.
- Бағдарламалау бөлімінен шығу үшін **↩ Esc** түймесін басыңыз. Бұл мәндер сақталмайды.

12. ТАЗАЛАУ

12.1 Құрылғыны тазалау



Құрылғының мына бөліктерін тұрақты түрде тазалап отыру керек:

- ішкі айналым жүйесі;
- тартылған кофе ыдысы (A11);
- тамшы науасы (A15), конденсат науасы (A10), тамшы науасының торы (A14) және науаның толғанын көрсететін индикатор (A13);
- су ыдысы (A17);
- кофе шүмектері (A9);
- тартылған кофе құйғысы (A4);

- демдеуіш (A20): демдеуіштің қақпағын (A19) ашқан соң қол жетімді болады;
- сүт құмырасы (E);
- ыстық суды жалғау қондырмасы (A8);
- басқару панелі (C).

Маңызды!

- Құрылғыны тазалау үшін еріткіштерді, қырғыш заттарды немесе спиртті пайдаланбаңыз. De'Longhi суперавтоматты кофе машиналарымен тазалау мақсаты үшін ешбір химиялық қоспаның қажеті жоқ.
- Бұл құрылғының ешбір бөлігін ыдыс жуғыш машинада жууға болмайды. Ыдыс жуғыш машинада тек тамшы науасының торын (A14), сүт құмырасын (E) және тамшы науасын (A15) ғана жууға болады.

Ыдыс жуғыш машинада жууға болады 	тек қолмен жуыңыз 
тамшы науасының торы (A14)	кесе науасы (A12)
Сүт құмырасы (E)	су ыдысы (A17)
тамшы науасы (A15)	алынбалы демдеуіш (A20)
	тартылған кофе ыдысы (A11)

- Қоқымдарды және кофе қалдықтарын кетіру үшін металдан жасалған заттарды пайдаланбаңыз, себебі олар құрылғының металл немесе пластмасса бөліктерін сырып тастауы мүмкін.

12.2 Ішкі айналымды тазалау

Егер құрылғы 3/4 күннен артық пайдаланылмаса, оны қайта қосып қолданар алдында суды босатып, таза ауыз су толтырып, содан кейін "Шау" функциясын ("6.3 Шау " бөлімі) таңдау арқылы шау циклінің 1 бөлігін орындаңыз;

Есіңізде болсын!

Жоғарыда сипатталған шау процедурасы барысында ұнтақ кофе ыдысына (A11) су кіруі мүмкін.

12.3 Қалдық кофе ыдысын тазалау

Дисплейде "EMPTY GROUNDS CONTAINER" хабары көрсетілген кезде, тартылған кофе ыдысын босату және тазалау керек. Қалдық кофе ыдысы (A11) орнына салынбаса, машина кофе жасай алмайды. Кофе қалдығы ыдысы толмаған болса да, алғашқы кофені дайындағаннан кейін 72 сағаттан соң дисплейде "Empty" (Босатыңыз) ескерту хабары пайда болады. 72 сағат дұрыс есептелуі үшін машина розеткадан ешқашан ажыратылмауы тиіс.

Маңызды! Күйіп қалу қаупі бар

Бірнеше сүт негізіндегі сусындарды бірінен соң бірін дайындасаңыз, металдан жасалған кеселер науасы (A12) қызады. Оны ұстамас бұрын суығанын күтіп, тек алдынан ғана ұстаңыз.

Тазалау үшін (тек машина қосулы болғанда):

1. Тамшы науасы (A15) мен қалдық кофе ыдысын (A11) шығарыңыз (21-сурет).
2. Тамшы науасы мен ұнтақ кофе ыдысын босатып, түбінде қалған барлық қалдықтарды кетіру үшін мұқият тазалаңыз. Оны берілген щеткадағы (D5) қырғышпен орындауға болады.
3. Қызыл түсті су жиналу науасын (A10) тексеріп, қажет болған жағдайда оны босатыңыз.
4. Тамшы ағатын науаны торымен бірге және тартылған кофе ыдысын құрылғыға қайта салыңыз.

Маңызды!

Тамшы науасын шығарып алып жатқан кезде, қалдық кофе ыдысын айтарлықтай толмаса да әрқашан босатып отыру керек. Егер бұл орындалмаса, келесіде кофе дайындаған кезде кофе қалдығына арналған ыдыс күткендегіден артық толып, машинаның арналарын бітеп тастауы мүмкін.

12.4 Тамшы науасын және су жиналу науасын тазалау

Маңызды!

Тамшы науасы (A15) ондағы су деңгейін көрсететін мөлшер көрсеткішімен (A13) (қызыл түсті) белгіленген (22-сурет). Осы көрсеткіш кесе науасынан (A15) шығып

тұрғанға дейін тамшы науасы босатылуы және тазалануы керек, әйтпесе су жиектен тасып, құрылғыны, ол орналасқан бетті немесе қоршаған аймақты зақымдауы мүмкін.

Тамшы ағатын науаны шығарып алу үшін, мына әрекеттерді орындаңыз:

1. Тамшы науасын және тартылған кофе ыдысын (A11) шығарып алыңыз (21-сурет);
2. Кесе науасын (A12) және тамшы науасы торын (A14) шығарып, тамшы науасы мен тартылған кофе ыдысын босатыңыз және барлық бөлшектерді жуыңыз.
3. Қызыл түсті су жиналу науасын (A10) тексеріп, қажет болған жағдайда оны босатыңыз;
4. Тамшы науасын торы, науасы және кофе қалдығы ыдысы салынған күйінде құрылғыға қайта орнатыңыз.

Маңызды!

Тамшы науасын шығарып алып жатқан кезде, қалдық кофе ыдысын айтарлықтай толмаса да әрқашан босатып отыру керек. Егер бұл орындалмаса, келесіде кофе дайындаған кезде кофе қалдығына арналған ыдыс күткендегіден артық толып, машинаның арналарын бітеп тастауы мүмкін.

12.5 Құрылғының ішін тазалау

Ток соғу қаупі бар!

Ішкі бөліктерді тазаламас бұрын, құрылғыны өшіру ("5. Құрылғыны өшіру" бөлімін көріңіз) және розеткадан ажырату керек. Құрылғыны ешқашан суға батырмаңыз.

1. Мезгіл-мезгіл (шамамен айына бір рет) құрылғының ішкі жағы (тамшы науасын алып тастағаннан кейін қолжетімді аймақ) және кофе қалдығы ыдысының (A11) ластанбағанын тексеріңіз. Қажет болса, кофе қалдықтарын берілген щеткамен (D5) және губкамен тазалаңыз.
2. Барлық қалдықтарды шаңсорғышпен тазалаңыз (23-сурет).

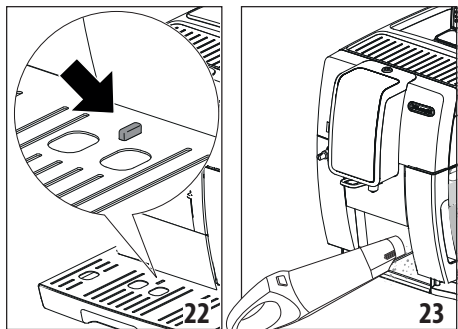

3. Тамшы науасын торы, науасы және кофе қалдығы ыдысы салынған күйінде құрылғыға қайта салыңыз

12.6 Су ыдысын тазалау

Мезгіл-мезгіл (шамамен айына бір рет) және су жұмсартқыш сүзгі (D4) ауыстырылған сайын (егер ол орнатылған болса) су ыдысын (A17) тазалап отыруды ұмытпаңыз.

1. Су ыдысын шығарыңыз (2-сурет);
2. Сүзгіні алыңыз (орнатылған болса) және ағынды сумен шайыңыз;
3. Су ыдысын босатып, ыстық сумен және абразивті емес дымқыл шүберекпен тазалаңыз. Сумен мұқият шайыңыз.
4. Сүзгіні орнына салыңыз (егер ол орнатылған болса), су ыдысын MAX деңгейіне дейін таза сумен толтырып, орнына салыңыз;
5. Сүзгіні (тек су жұмсартқыш сүзгісі бар үлгілер) қайта белсендіру үшін шамамен 100 мл ыстық су ағызыңыз.

Есіңізде болсын:

Егер құрылғы 3-4 күннен артық пайдаланылмаса, су ыдысын жоғарыда сипатталғандай етіп тазалау ұсынылады.

12.7 Кофе шүмектерін тазалау

1. Кофе шүмектерін (A9) губкамен немесе шүберекпен тұрақты түрде тазалап отырыңыз (24A суреті);
2. Кофе шүмектеріндегі тесіктердің бітеліп қалмағанын тексеріңіз. Қажет болса, кофе қалдықтарын тіс тазартқышпен кетіріңіз (24B сур.).

12.8 Тартылған кофе құйғысын тазалау

Тартылған кофе құйғысын (A4) тұрақты түрде тазалап отыру қажет (шамамен айына бір рет). Мына әрекетті орындаңыз:

1. Машинаны өшіріңіз ("5. Құрылғыны өшіру" бөлімін қараңыз);
2. Құйғы қақпағын ашыңыз (A2);
3. Құйғыны берілген қылшақпен тазалаңыз (D5) (бірге берілсе);
4. Оң жақтағы есікшені (A19) ашыңыз (25-сурет);

Маңызды!

Тазалап болғаннан кейін, құйғыда ешқандай заттар мен керек-жарақтар қалмағанына көз жеткізіңіз: жұмыс кезінде құйғыда бөгде заттардың болуы құрылғыға зақым келтіруі мүмкін.

12.9 Демдеуішті тазалау

Демдеуішті (A20) кемінде айына бір рет тазалап отыру керек.

Маңызды!

Машина қосулы болған кезде демдеуіш алынбайды.

1. Машинаны өшіру процедурасының дұрыс орындалғанына көз жеткізіңіз ("5. Құрылғыны өшіру" бөлімін қараңыз);
2. Су ыдысын (A17) шығарыңыз (2-сурет);
3. Оң жақтағы қақпақты (A19) (25-сурет) ашыңыз;



4. Екі түрлі-түсті босату түймелерін ішке қарай басып тұрып, демдеу торын сыртқа қарай тартып шығарыңыз (26-сурет);
5. Демдеу торын суға шамамен 5 минут батырып қойып, ағынды су астында шайыңыз;

Маңызды!

ТЕК СУМЕН ШАЙЫҢЫЗ

ЕШБІР ЖУҒЫШ ҚОСПАЛАРДЫ ЖӘНЕ ЫДЫС ЖУҒЫШ МАШИНАНЫ ПАЙДАЛАНБАҢЫЗ

- Демдеу торын тазалаған кезде жуғыш сұйықтықтарды пайдаланбаңыз, себебі олар оны зақымдауы мүмкін.
- Демдеуіш қақпағының (A19) артқы жағынан көрінетін демдеуіш корпусының ішінде кофе қалдықтары қалса, оны кетіру үшін қылшақты (D5) пайдаланыңыз (бірге берілген болса);
- Тазалап болған соң демдеуішті корпустағы (27-сурет) орнына салыңыз, сосын орнына түскенше PUSH таңбасын басыңыз;

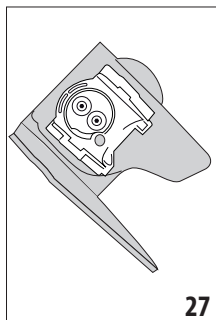
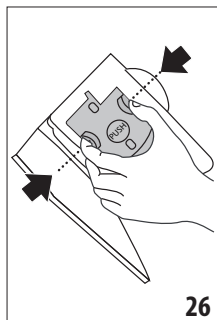

Есіңізде болсын!

Егер демдеу торын енгізу қиын болса, енгізбес бұрын оны 28-суретте көрсетілген екі ілгекті басу арқылы тиісті өлшемге бейімдеңіз.

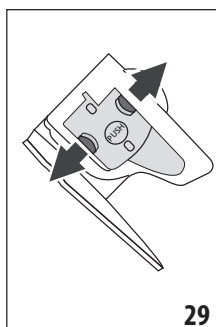
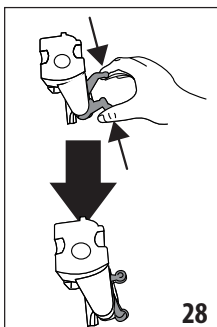

- Салынған соң, екі түрлі-түсті түйменің шыққанына көз жеткізіңіз (29-сурет);
- Демдеуіш қақпағын жабыңыз;
- Су контейнерін машинадағы орнына салыңыз.

12.10 Сүт құмырасын тазалау

Сүт құмырасын (E) төменде сипатталғандай тазалаңыз:

- Қақпақты (E2) ашыңыз;

- Сүт шүмегін және ұзартқышты (E5) және сору түтігін (E4) шығарып алыңыз (30-сурет);
- Көпіршікті реттеу дөңгелегін (E1) сағат тіліне қарсы "INSERT" (ЕНГІЗУ) бағытына қарай бұрап (31-сурет), жоғары қарай тартып шығарыңыз;

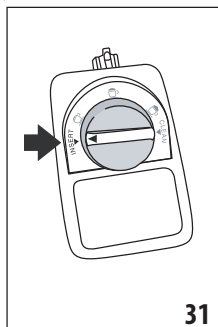
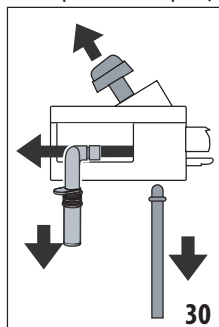

- Ыдыс жуу машинасында (ұсынылады) немесе қолмен келесіде көрсетілгендей жуыңыз:
 - Ыдыс жуу машинасында:** Барлық жоғарыда аталған бөлшектерді және сүт құмырасын ыстық (кемінде 40°C) ағынды су астында шайып, оларды ыдыс жуу машинасының жоғарғы сөресіне салыңыз да, 50°C температуралық жуу бағдарламасын, мысалы, әдеттегі ECO бағдарламасын іске қосыңыз.
 - Барлық көзге** көрінетін сүт қалдықтарын кетіру үшін барлық бөлшектер мен құмыраны ыстық (кемінде 40°C) ағынды сумен қолмен жақсылап шайыңыз; қақпақтағы тесіктер арқылы су ағынын өткізу керектігін ұмытпаңыз (32A суреті). Сосын барлық бөлшектерді жуғыш сұйық зат қосылған ыстық суға (кемінде 40°C) 30 минут батырып қойыңыз. Жоғарыда сипатталған барлық компоненттерді ыстық сумен жақсылап шайыңыз (әрқайсысын жеке-жеке саусақ пен бас бармақ арасына сала отырып).

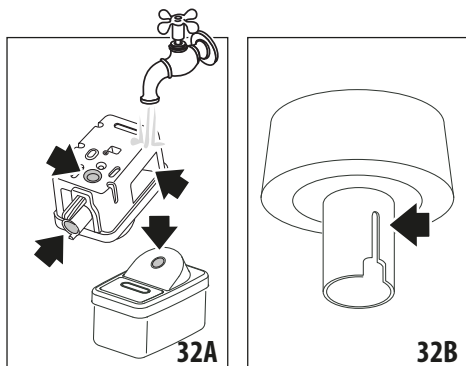

5. Тетіктің астыңғы жағындағы ойық пен арнада сүт қалдықтары қалмағанына көз жеткізіңіз: қажет болса, арнаны тіс тазалағышпен тазалаңыз (32B суреті);
6. Ішке тарту түтігі мен шүмектің сүт қалдықтарымен бітеліп қалмағанын тексеріңіз;
7. Барлық бөлшектерді таза құрғақ шүберекпен құрғатыңыз;
8. Қақпақтың барлық құрамдас бөліктерін қайта құрастырыңыз;
9. Қақпақты сүт құмырасына қайта салыңыз.

Есіңізде болсын:

Апта сайын машина сүт құманын мұқият тазалау қажеттілігі туралы еске салып отырады, бұл процедуралар дұрыс орындалуы үшін қажет.

12.11 Ыстық су қондырмасын тазалау

Сүт дайындаған сайын тығыздағыштардан қалдық сүтті кетіру үшін саптаманы (A8) губкамен тазалап отырыңыз (20-сурет).

13. ҚАҚТЫ ТАЗАЛАУ

Маңызды!

- Қолдану алдында қақ тазалағыш өнімнің қаптамасында көрсетілген нұсқаулар мен жапсырмаларды оқыңыз (кейбір модельдермен бірге келеді немесе ресми қызмет орталықтарынан сатып алуға болады).
- Тек De'Longhi қақ тазалағышын пайдаланыңыз. Басқа қақ тазалағышты пайдалану және/немесе қақ тазалауды дұрыс орындамау өнім жасаушысының

кепілдігінде қаралмаған ақаулықтарға себеп болуы мүмкін.

- Қақ тазалағыш нәзік беттерді зақымдауы мүмкін. Егер бұл өнім байқаусызда төгіліп кетсе, оны дереу құрғатыңыз.

Қақ тазалау	
Қақ тазартқыш	De'Longhi қақ тазартқышы
Ыдыс	Ұсынылған сыйымдылық; 2,0 литр
Уақыты	~30 мин

Дисплейде "DESCALING NEEDED - PRESS OK TO START (~30min)" хабары көрсетіледі: Құрылғының қағын дереу тазалау үшін, мынаны басыңыз: және әрекеттерді 3-қадамнан бастап қайталаңыз.

Қақ тазалауды кейінге қалдыру үшін түймесін басыңыз. Дисплейде (B6) таңбасы пайда болады, ол құрылғыны қақтан тазалау қажет екенін еске салады. (Бұл хабар машинаны қосқан сайын пайда болады).

Қақтан тазалау мәзірін ашу үшін:

1. Мәзірге кіру үшін түймесін (C3) басыңыз;
2. "DESCALE" түймесін басыңыз және дисплейдегі нұсқауларды орындаңыз;
3. "REMOVE WATER FILTER" (Су сүзгісін алу) (33-сурет): су ыдысын алып (A17), су жұмсартқыш сүзгіні (D4) (бар болса) шығарыңыз.
4. Су шүмегін салыңыз (D6) 5-сурет.

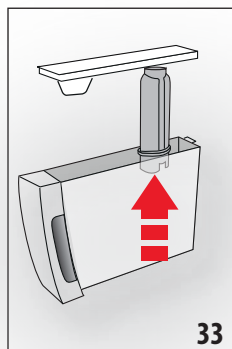

5. Су ыдысын босатыңыз. түймесін басыңыз;
6. "DESCALER (LEVEL A) AND WATER (LEVEL B)". Қақ тазалағышты ыдыстың (34-сурет)

ішкі беткі жағында белгіленген А деңгейіне дейін құйып (100 мл орамына қатысты), сосын В деңгейіне (35-сурет) дейін су (1 литр) құйыңыз да, су ыдысын орнына салыңыз. (Next >) түймесін басыңыз;

7. "EMPTY DRIP TRAY" (Тамшы науасын босатыңыз) (21-сурет):

8. Тамшы науасын (A15) және тартылған кофе ыдысын (A11) алып, босатыңыз да, ауыстырыңыз. (Next >) түймесін басыңыз;

9. "POSITION 2l CONTAINER" "OK TO START": Ыдысты ыстық су шүмегі (D6) мен кофе шүмектерінің (A9) астына кемінде 2 литрлік бос ыдысты қойыңыз;

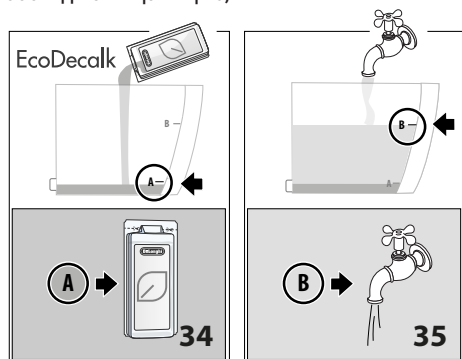

Маңызды! Күйіп қалу қаупі бар

Ыстық су және кофе шүмектерінен құрамында қышқылы бар ыстық су ағады. Бұл жағдайда ерітіндімен жанаспауға тырысыңыз.

10. Қақтан тазартатын ерітіндінің қосылғанын растау үшін (Ok ✓) түймесін басыңыз. "DESCALING UNDERWAY" "PLEASE WAIT" (Қақтан тазалануда, күте тұрыңыз) хабары пайда болады: Қақтан тазарту бағдарламасы іске қосылады және қақтан тазарту ерітіндісі ыстық су шүмегі мен кофе шүмегінен шығады; белгіленген уақыт аралықтарынан кейін кофе машинасының ішінен қақ қалдықтарын кетіру үшін автоматты түрде шаю циклдері орындалады;

Шамамен 30 минуттан кейін қақтан тазалау тоқтатылады;

11. "RINSE AND FILL WATER TANK UP TO MAX LEVEL" (Су ыдысын шайып, макс. деңгейге дейін сумен толтырыңыз)

(3-сурет): құрылғы енді таза сумен шаю процесіне дайын. Қақты тазалау ерітіндісін жинау үшін қолданылатын контейнерді босатыңыз. Су ыдысын құрылғыдан шығарыңыз, оны босатып, ағын су астында шайыңыз да, таза сумен MAX деңгейіне дейін толтырып, құрылғыға қайта салыңыз.

12. "POSITION 2l CONTAINER OK TO START RINSING" (2 л бос ыдыс қойып, шаюды бастау үшін Ok-ді басыңыз): Кофе шүмектері мен ыстық су шүмегінің астына қақтан тазартқыш ерітіндіні жинау үшін бос ыдыс қойыңыз да, (Ok ✓) түймесін басыңыз;

13. Алдымен кофе шүмектерінен, содан кейін ыстық су шүмегінен ыстық су ағады, дисплейде "RINSING UNDERWAY, PLEASE WAIT" (Шаю орындалуда, күте тұрыңыз) хабары пайда болады;

14. Ыдыстағы су таусылған кезде, шайылатын суды жинақтау үшін қолданылатын контейнерді босатыңыз;

15. (Егер сүзгі орнатылса) "INSERT FILTER IN ITS HOUSING" (Сүзгіні корпусына енгізіңіз) (36-сур.). (Next >) түймесін басып, су ыдысын алыңыз: бұрын алынып тасталса, су жұмсартқыш сүзгіні орнына салыңыз;

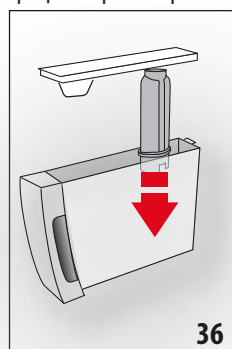

16. "RINSE AND FILL WATER TANK UP TO MAX LEVEL" (Шайыңыз және су ыдысын MAX деңгейіне дейін толтырыңыз) (3-сурет): Ыдысты MAX деңгейіне дейін таза ауыз сумен толтырыңыз;

17. "INSERT WATER TANK" (4-сурет): Су контейнерін машинадағы орнына салыңыз.

18. "POSITION 2l CONTAINER" "OK TO START RINSING": Қақ тазалау ерітіндісін жинау

үшін қолданылатын бос ыдысты босатып, ыстық су шүмегінің (8-сурет) астына қайта қойыңыз да, **Ok ✓** түймесін басыңыз.

19. Ыстық су/бу шүмегінен ыстық су ағады да, дисплейде "RINSING UNDERWAY, PLEASE WAIT" (Шаю орындалуда, күте тұрыңыз) хабары пайда болады;
20. "EMPTY DRIP TRAY" (Тамшы науасын босатыңыз) (21-сурет): Екінші шаюдың соңында шаюға арналған су жинайтын ыдысты босатыңыз, тамшы науасын (A15) және қалдықтар ыдысын (A11) шығарып, босатыңыз да, оларды машинаға қайта салыңыз, сосын **Next >** түймесін басыңыз;
21. "DESCALE COMPLETE": **Ok ✓** түймесін басыңыз;
22. "FILL TANK WITH FRESH WATER": су ыдысын шығарып, MAX деңгейіне дейін таза ауыз сумен толтырыңыз да, құрылғыға қайта салыңыз.

Қақ тазалау циклі осымен бітеді.

Есіңізде болсын!

- Қақтан тазарту циклі дұрыс аяқталмаса (мысалы, электр қуаты өшіп қалса), онда қуат қалпына келген кезде құрылғы циклді аяқтауды сұрайды.
- Қақтан тазарту циклі кезінде су қалдықтар ыдысына (A11) түсуі мүмкін. Бұл – қалыпты жағдай.
- Су ыдысы MAX деңгейіне дейін толтырылатын болса, қақты тазалау соңында құрылғының ішкі айналымынан қақ тазалағыш ерітінді толығымен жойылмайтынына кепілдеме беру үшін үшінші рет шаюды сұрайды. Шаюды бастамас бұрын тамшы науасын босатуды ұмытпаңыз.

14. СУ ҚАТТЫЛЫҒЫН ОРНАТУ

Су қаттылығына сай орнатылған уақыт кезеңі өткен соң қақ тазалау туралы ескерту көрсетіледі.

Бұл құрылғыны сіз тұратын жердегі нақты су қаттылығына сай бағдарламалауға да болады, сонда қақ тазалау процедурасы сирегірек орындады.

14.1 Су қаттылығын өлшеу

1. TOTAL HARDNESS TEST (жалпы қаттылықты тексеру) көрсеткіш жолағын (D1) қаптамадан шығарыңыз.
2. Қағазды стакандағы суға бір секундтай толық батырып алыңыз.
3. Жолақшаны судан шығарып, жайлап сілкіңіз. Шамамен бір минуттан соң 1, 2, 3 немесе 4 қызыл шаршылар су қаттылығы деңгейіне қарай көрінеді. Әрбір шаршы бір деңгей болып есептеледі.

14.2 Су қаттылығын орнату

1. Демдеу торын " " бөлімде сипатталғандай етіп енгізіңіз "6.1 Мәзірге кіру үшін";
2. **Next >** "WATER HARDNESS" (Су қаттылығы) түймесін басыңыз;
3. Судың қаттылығын анықтау үшін алдыңғы бөлімде сипатталған процедураны орындаңыз;
4. "WATER HARDNESS" "CURRENT VALUE UNDERLINED": Мына кестеде көрсетілгендей бұрын өлшенген деңгейді басыңыз: (1-деңгей = жұмсақ су; 4-деңгей = өте қатты су);

Қызыл шаршылар саны	И н д и к а т о р қағазы	Су қаттылығы
1		1-деңгей - жұмсақ су
2		2-деңгей - шамалы қатты су
3		3-деңгей - қатты су
4		4-деңгей - өте қатты су

5. Басты бетке оралу үшін **Esc** түймесін басыңыз.

Құрылғы сол кезде жаңа су қаттылығының параметрімен бағдарламаланады.

15. СУ ЖҰМСАРТҚЫШ СҮЗГІ

Кейбір модельдерде суды жұмсартатын сүзгі (D4) болады. Ол болмаса, De'Longhi қызмет көрсету орталығынан сатып алуды ұсынамыз.

Сүзгіні дұрыс пайдалану үшін, төмендегі нұсқаларды орындаңыз.

15.1 Сүзгіні орнату

1. Мәзірге "6.1 Мәзірге кіру үшін" және бөлімінде сипатталған әдіспен кіріп, түймесін басыңыз;
2. "WATER FILTER" түймесін басыңыз;
3. "TURN DATE INDICATOR TO NEXT 2 MONTHS" (Күн индикаторын келесі 2 айға бұрыңыз) (37-сурет): қаптамадан жаңа сүзгіні (D4) алып, күн индикаторының дискісін келесі 2 айлық пайдалануды көрсететін етіп бұраңыз. түймесін басыңыз;

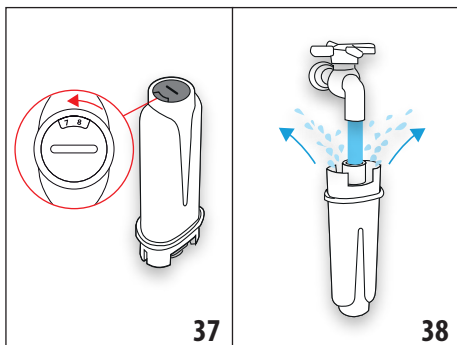

Есіңізде болсын

ІМашина қалыпты түрде қолданылса, сүзгі шамамен екі айға жетеді; ал егер машина сүзгі орнатылса да пайдаланылмаса, онда ең көбі үш аптаға жетеді.

4. "RUN WATER INTO FILTER HOLE" "UNTIL IT COMES OUT" (38-сурет): Сүзгіні белсендіру үшін ағын суды суретте көрсетілгендей сүзгінің орталық саңылауы арқылы су бүйірлік тесіктерден шыққанша бір минуттан артық жүргізіңіз. түймесін басыңыз;
5. Ыдысты (A17) құрылғыдан шығарып, сумен толтырыңыз.
6. "IMMERSE FILTER TO EXPEL AIR BUBBLES" (Сүзгіні ауа көбіктерін шығару үшін батырыңыз) (39-сурет): Сүзгіні су ыдысына салыңыз да, оны шамамен он секундқа толығымен батырыңыз, еңкейтеңіз және ауа көпіршіктері шығуы үшін аздап басыңыз. түймесін басыңыз;

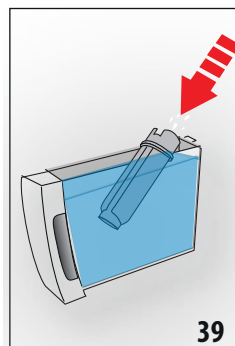

7. "INSERT FILTER" "IN HOUSING": Сүзгіні (D4) сүзгі корпусына салып (36-сурет), орнына толығымен түскенше басыңыз. түймесін басыңыз;
8. "INSERT WATER TANK": Су ыдысының қақпағын (A16) жабыңыз, содан кейін су ыдысын машинаға салыңыз (4-сурет);
9. "POSITION 0.5L CONTAINER, OK TO ENABLE FILTER" (6-сурет): Ыстық су шүмегінің (D6) астына ыдыс қойып, түймесін басыңыз: "HOT WATER PLEASE WAIT" құю автоматты түрде басталады және тоқтайды.

Осыдан кейін сүзгі белсендіріледі де, машина пайдалануға дайын болады.

15.2 Сүзгіні ауыстыру

Дисплейде "REPLACE WATER FILTER" "PRESS OK TO START" хабары пайда болған кезде, сүзгіні (D4) ауыстырыңыз: дереу орнына қою үшін түймесін басып, алдыңғы бөлімдегі нұсқауларды 3-қадамнан бастап орындаңыз. Сүзгіні ауыстыруды кейінге қалдыру үшін түймесін басыңыз. Дисплейде сүзгіні ауыстыру қажеттілігін еске салатын (B8) белгісі пайда болады. Ауыстыру үшін мыналарды орындаңыз:

1. Мәзірге "6.1 Мәзірге кіру үшін", және бөлімінде сипатталған әдіспен кіріп, түймесін басыңыз;
2. "WATER FILTER" түймесін басыңыз;
3. "REPLACE FILTER" түймесін басыңыз
4. Алдымен су ыдысын (A17) және толған сүзгіні алыңыз, одан кейін алдыңғы бөлімде сипатталған нұсқауларды 3-қадамнан бастап орындаңыз.

Есіңізде болсын!

Екі айдан кейін (дата индикаторын қараңыз) немесе 3 аптадан кейін (егер құрылғы пайдаланылмаса) ескерту хабары әлі пайда болмаса да, сүзгіні ауыстыру керек.

15.3 Сүзгіні шығару

Құрылғыны сүзгісіз (D4) пайдалану қажет болған кезде, оны алып тастау жолы машинаның параметрлер бөлімінде көрсетілген. Мына әрекетті орындаңыз:

1. Су ыдысын (A17) және пайдаланылған сүзгіні алыңыз;
2. Мәзірге "6.1 Мәзірге кіру үшін" және бөлімінде сипатталған әдіспен кіріп, **(Next >)** түймесін басыңыз;
3. "WATER FILTER" ТҮЙМЕСІН БАСЫҢЫЗ;
4. "REMOVE WATER FILTER" (Су ыдысын алыңыз) түймесін басыңыз;
5. "CONFIRM FILTER REMOVL": **(Ok ✓)** түймесін басыңыз (немесе параметрлер мәзіріне қайту үшін **(↶ Esc)** түймесін басыңыз);
6. "FILTER REMOVED": өзгеріс сақталды. Басты бетке оралу үшін **(Ok ✓)** түймесін басыңыз.

Есіңізде болсын!

Екі айдан кейін (дата индикаторын қараңыз) немесе 3 аптадан кейін (егер құрылғы пайдаланылмаса) ескерту хабары әлі пайда болмаса да, сүзгіні ауыстыру керек.

16. ТЕХНИКАЛЫҚ ДЕРЕКТЕР

Кернеу: 220-240 В~ 50-60 Гц макс. 10 А
Қуат: 1450 Вт
Қысым: 1,5 МПа (15 бар)
Су ыдысының сыйымдылығы: 1,8 л
Өлшемі (ҰхДхБ): 240x440x360 мм
Сым ұзындығы: 1250 мм
Салмағы: 10 кг
Дәндер ыдысының сыйымдылығы: 300 г

16.1 Қуат үнемдеу жолдары туралы кеңестер

- Қуатты үнемдеу үшін бір не бірнеше Сусын құйған соң, контейнерді (E) немесе қосымша құралдарды шығарып алыңыз.

- Автоматты түрде өшуді 15 минутқа ("6.11 Автоматты өшу (күту режимі) **(I)**" бөлімін қараңыз) орнатыңыз;
- Қуат үнемдеу режимін іске қосу ("6.13 Қуат үнемдеу **(OFF)**" тарауын қараңыз);
- Машина сұраған кезде, қақтан тазалау циклін ("Маңызды!" бөлімін қараңыз) орындаңыз.

17. КӨРСЕТИЛЕТІН ХАБАРЛАР

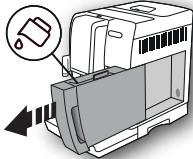
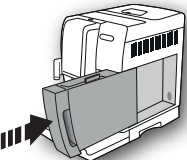
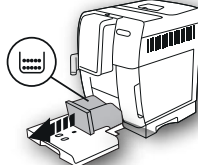
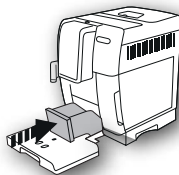
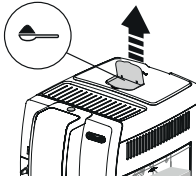
КӨРСЕТИЛЕТІН ХАБАР	ЫҚТИМАЛ СЕБЕБІ	ШЕШІМІ
<p>FILL TANK WITH FRESH WATER</p> 	<p>Ыдыстағы (A17) су жеткіліксіз.</p>	<p>Су ыдысын таза ауы сумен толтырыңыз және/немесе "сырт" етіп орнына киілгенше итеру арқылы дұрыстап салыңыз.</p>
<p>INSERT WATER TANK</p> 	<p>Су ыдысы (A17) салынбаған немесе дұрыс салынбаған.</p>	<p>Су ыдысын дұрыстап салып, орнына толық түскенше басыңыз.</p>
<p>EMPTY GROUNDS CONTAINER</p> 	<p>Тартылған кофе ыдысы (A11) толып кеткен.</p>	<p>Қалдықтар ыдысы мен тамшы науасын (A15) босатып, тазалап, орындарына салыңыз. Маңызды: тамшы науасын алып жатқан кезде, тартылған кофе ыдысында тіпті аз кофе қалса да әрқашан босатылуы тиіс. Егер бұлай етілмесе, тартылған кофе ыдысы келесіде кофе жасаған кезде күткендегіден аса толып, құрылғыны бітеуі мүмкін.</p>
<p>INSERT GROUNDS CONTAINER</p> 	<p>Тазалаған тартылған кофе ыдысы (A11) орнына салынбаған.</p>	<p>Тамшы науасын (A15) шығарып, тартылған кофе ыдысын орнына салыңыз.</p>
<p>ADD GROUND COFFEE MAX. БІР ӨЛШЕУІШ</p> 	<p>Тартылған кофемен кофе дайындау опциясы таңдалды.</p>	<p>Құйғының (A4) бітеліп қалмағанын тексеріп (D2), тартылған кофең бір өлшеуіш қасық мөлшерін салыңыз, дисплейдегі "OK" түймесін басып, "7.4 Тартылған кофеден кофе жасау" бөліміндегі нұсқауларды орындаңыз.</p>



КӨРСЕТИЛЕТІН ХАБАР	ЫҚТИМАЛ СЕБЕБІ	ШЕШІМІ
<p>FILL BEANS CONTAINER (ДӘНДЕР ЫДЫСЫН ТОЛТЫРЫҢЫЗ)</p> 	<p>Кофе дәндері таусылған.</p> <p>Алдын ала тартылған кофе құйғысы (A4) бітеліп қалған.</p>	<p>Дәндер ыдысын толтырыңыз (A3) (9-сурет).</p> <p>Құйғыны "12.8 Тартылған кофе құйғысын тазалау" бөлімінде сипатталғандай етіп қылшақпен (D5) босатыңыз.</p>
<p>GROUND TOO FINE. ТАРТҚЫШТЫ РЕТТЕУ</p> 	<p>Тартылған кофе тым майда, сондықтан кофе өте жай құйылуда немесе мүлдем құйылмауда.</p> <p>Егер су жұмсартқыш сүзгі (D4) болса, түтіктерден ауа көбігі шығып, құюға кедергі жасауы мүмкін.</p>	<p>Кофені тағы да құйып көріңіз және кофе тартқыш жұмыс істеп тұрған кезде тартуды реттеу дөңгелегін (A5) сағат тілі бағытымен "7" санына қарай бұраңыз (12-сурет). Егер 2 кесе кофе құйылғаннан кейін әлі де жай құйылса, тартуды реттеу дөңгелегін құйылу дұрысталғанша тағы бір рет "сырт" еткізіп бұрау арқылы дұрыстау процедурасын қайталаңыз ("7.5 Кофе тартқышты реттеу" бөлімін қараңыз). Егер проблема жойылмаса, су ыдысының (A17) толық енгізілгенін тексеріңіз.</p> <p>Құрылғыға ыстық су шүмегін (D6) енгізіп, ағын бір қалыпты болғанша шамалы су ағызыңыз. Проблема шешілмесе, сүзгіні алыңыз (15.3 Сүзгіні алу бөлімін қараңыз).</p>
<p>INSERT WATER SPOUT</p>	<p>Ыстық су шүмегі (D6) енгізілмеген немесе дұрыс енгізілмеген</p>	<p>Су шүмегін салып, орнына толық түскенше басыңыз.</p>
<p>СҮТ ҚҰМЫРАСЫН САЛЫҢЫЗ</p>	<p>Сүт құмырасы (E) жоқ немесе дұрыс салынбаған.</p>	<p>Сүт құманын салып, орнына толық түскенше басыңыз.</p>
<p>INSERT INFUSER ASSEMBLY</p>	<p>Тазаланғаннан кейін, демдеуіш (A20) орнына салынбаған.</p>	<p>Демдеу торын "12.9 Демдеуішті тазалау" бөлімде сипатталғандай етіп енгізіңіз.</p>

КӨРСЕТИЛЕТІН ХАБАР	ЫҚТИМАЛ СЕБЕБІ	ШЕШІМІ
WATER CIRCUIT EMPTY PRESS OK TO START	Су жүйесі бос	"OK" түймесін басып, шүмектен (D6) әдеттегідей су шыққанға дейін су құйыңыз. Егер проблема жойылмаса, су ыдысының (A17) толық енгізілгенін тексеріңіз.
	Жаңа су жұмсартқыш сүзгі салынды (D4)	Жаңа сүзгіні салу нұсқауларының дұрыс орындалуын қадағалаңыз ("15. Су жұмсартқыш сүзгі" бөлімі). Проблема шешілмесе, сүзгіні алыңыз (15.3 Сүзгіні алу бөлімін қараңыз).
PRESS OK TO CLEAN OR TURN DIAL	Сүт құмырасы көбікті реттеу тетігі (E1) CLEAN күйінде тұрғанда салынған.	CLEAN функциясын жалғастыру үшін "OK" селекторын басыңыз немесе көпіршікті реттеу тетігін сүт позицияларының біріне бұраңыз.
D E S C A L I N G INTERRUPTED PRESS NEXT TO CONTINUE	Қақ тазалау тоқтатылған немесе дұрыс орындалмаған.	Қақтан тазарту процедурасын жалғастыру үшін NEXT (Келесі) түймесін басыңыз. Толығырақ ақпаратты "13. Қақ тазалау" бөлімінен көріңіз.
TURN MILK FROTH ADJUSTMENT DIAL TO CLEAN POSITION	Сүт жақында ғана құйылған, сүт құмырасының (E) ішіндегі түтіктер тазалануы керек.	Көпіршікті реттеу дөңгелегін (E1) CLEAN бағытына бұраңыз (18-сурет).
TURN FROTH ADJUSTMENT DIAL	Сүт қосылған сусын рецепті сұралды	Тетікті қажетті көпіршік қалпына қарай бұраңыз.
SELECT A Milder TASTE OR REDUCE COFFEE QUANTITY	Өте көп мөлшердегі кофе пайдаланылған.	"INTENSITY" (Қарқындылық) түймесін (C5) басу арқылы жұмсағырақ дәмді таңдаңыз немесе тартылған кофе мөлшерін азайтыңыз (ең көбі – 1 өлшеуіш қасық).
DESCALING NEEDED PRESS OK TO START (~30MIN)	Машинаны қақтан тазарту қажеттілігін көрсетеді.	"OK" қасындағы таңдағышты басу арқылы қақ тазалауды бастаңыз немесе "ESC" түймесін басу арқылы қақ тазалауды кейінге қалдырыңыз. "Маңызды!" бөлімінде сипатталған қақ тазалау процедурасы орындалуы керек.

КӨРСЕТИЛЕТІН ХАБАР	ЫҚТИМАЛ СЕБЕБІ	ШЕШІМІ
REPLACE WATER FILTER PRESS OK TO START	Су жұмсартқыш сүзгі (D4) бітеліп қалған.	Сүзгіні ауыстыру немесе алу үшін "OK" селекторын немесе процедураны кейінірек орындау үшін ESC түймесін басыңыз. "15. Су жұмсартқыш сүзгі" бөліміндегі нұсқауларды орындаңыз.
GENERAL ALARM: REFER TO USER MANUAL (ПАЙДАЛАНУШЫ НҮСҚАУЛЫҒЫН ҚАРАҢЫЗ)	Құрылғының іші өте лас.	Құрылғының ішін "12. Тазалау" бөлімінде сипатталғандай етіп мұқият тазалаңыз. Егер бұл хабарлама тазалау процедурасы орындалғаннан кейін де көрсетілсе, De'Longhi тұтынушыларға қызмет көрсету орталығына және/немесе уәкілетті қызмет көрсету орталығына хабарласыңыз.
	Сүт құмырасының (E) ішкі түтіктерін тазалауды ұмытпаңыз.	Көпіршікті реттеу дөңгелегін (E1) CLEAN бағытына бұраңыз (18-сурет).
	Сүзгінің (D4) орнына салынуы керектігін еске салады.	Сүзгіні салыңыз немесе оны "15. Су жұмсартқыш сүзгі" бөлімінде сипатталғандай етіп алыңыз.
	Құрылғы қағын тазалау керек.	Қақтан тазарту процедурасы кідіріссіз орындалуы керек, ол туралы ақпаратты "Маңызды!" бөлімінен қараңыз.
	Қуат үнемдеу қосылады.	Қуатты үнемдеуді ажырату үшін, "6.13 Қуат үнемдеу OFF" бөлімінде сипатталған әрекеттерді орындаңыз.
KYTE ТҰРЫҢЫЗ	Құрылғы оңтайлы температураға қызуда	
CLEANING UNDERWAY PLEASE WAIT	Құрылғы өзінің ішкі айналымында ластықты анықтады.	Құрылғының қайта пайдалануға дайын екенін тексеріп, қажетті сұйықтықты қайта таңдаңыз. Ақау жойылмаса De'Longhi тұтынушыларды қолдау қызметіне хабарласыңыз.

18. АҚАУЛЫҚТАРДЫ ЖОЮ

Төменде машинаның ықтимал ақаулары келтірілген. Егер проблема сипатталғандай әдіспен шешілмесе, тұтынушыларды қолдау қызметімен хабарласыңыз.

МӘСЕЛЕ	ЫҚТИМАЛ СЕБЕБІ	ШЕШІМІ
Құрылғы іске қосылмайды.	Ол розеткаға қосылмаған.	Розеткаға қосыңыз (1-сурет).
Кофе ыстық емес.	Кеселер алдын ала қыздырылмайды.	Кеселерді ыстық сумен шаю арқылы жылытыңыз (ол үшін ыстық құю су функциясын пайдалануға болатынын ескеріңіз).
	Құрылғының ішкі айналымдары суып қалған, себебі соңғы кофе жасалғалы 2/3 минут өткен.	Кофе жасамас бұрын, демдеу торын шаю функциясын пайдалану арқылы қыздырыңыз ("6.3 Шаю  бөлімін қараңыз).
	Кофе температурасының параметрі тым төменге орнатылған.	Мәзірде ыстығырақ кофе температурасын орнатыңыз ("6.7 Кофе температурасы  бөлімін қараңыз). Есіңізде болсын: Температураны өзгерту ұзын ыдысқа құйылатын сусын түрлері үшін өте жақсы әсер береді.
Машинаның қағын тазалау қажет	"Маңызды!" бөлімінде сипатталғандай жалғастырыңыз. Одан кейін су қаттылығын тексеріңіз ("14.1 Су қаттылығын өлшеу") және машина параметрінің жергілікті су қаттылығына сәйкес екеніне көз жеткізіңіз ("14.2 Су қаттылығын орнату").	
Кофе сұйық немесе жеткілікті кілегейлі емес.	Кофе тым ірі болып тартылған.	Кофе тартқыш жұмыс істеп тұрған кезде тартуды реттеу дөңгелегін (A5) сағат тілі күйіне қарсы 1 санына қарай бір рет бұраңыз (12-сурет). Кофе қанағаттанарлықтай тартылмайынша сыртылдата бұрауды жалғастырыңыз. Нәтиже тек 2 кофе жасаған соң ғана беріледі (мына бөлімді қараңыз: "7.5 Кофе тартқышты реттеу").
	Кофе түрі сәйкес емес.	Эспрессо құрылғыларына арналған кофені пайдаланыңыз.
	Кофе жаңадан тартылмаған.	Кофе қаптамасы тым ұзақ уақыт ашық тұрған және оның дәмі жоғалған.

МӘСЕЛЕ	ЫҚТИМАЛ СЕБЕБІ	ШЕШІМІ
Кофе өте баяу немесе тамшылап құйылады.	Кофе тым майда етіліп тартылған.	Кофе тартқыш жұмыс істеп тұрған кезде тартуды реттеу дөңгелегін (A5) сағат тілі бағытымен 7 санына қарай бір рет бұраңыз (12-сурет). Кофе қанағаттанарлықтай тартылмайынша сыртылдата бұрауды жалғастырыңыз. Нәтиже тек 2 кофе жасаған соң ғана беріледі (мына бөлімді қараңыз: "7.5 Кофе тартқышты реттеу").
Шүмектердің біреуінен немесе екеуінен кофе ақпайды.	Кофе шүмектері (A9) бітеліп қалған.	Шүмектерді тіс тазартқышпен тазалаңыз (24B-сурет).
Құйылған кофеде су көп.	Құйғы (A4) бітеліп қалған.	Құйғыны (D5) бөлімінде сипатталғандай етіп қылшақпен "12.8 Тартылған кофе құйғысын тазалау" тазалаңыз.
Құрылғы кофе жасамайды	Құрылғы өзінің ішкі айналымында ластықты анықтады. "Cleaning underway" хабары көрінеді.	Құрылғы қайтадан пайдалануға дайын болғанша күтіңіз және қажетті сусынды қайта таңдаңыз. Егер мәселе шешілмесе, уәкілетті қызмет көрсету орталығына хабарласыңыз.
Демдеуіш алынбайды	Құрылғы дұрыс ажыратылмаған	 түймесін (A7) басу арқылы құрылғыны өшіріңіз ("5. Құрылғыны өшіру" бөлімін қараңыз).
Қақтан тазарту процедурасы аяқталғаннан кейін құрылғы үшінші рет шаюды ұсынады	Екі шаю циклі барысында су ыдысы (A17) МАХ деңгейіне дейін толтырылмаған	Құрылғы көрсететін нұсқауларды орындаңыз, бірақ алдымен су тасып кетпес үшін тамшы науасын (A15) босатыңыз.
Сүт шүмектен (E5) ақпайды	Сүт құмырасының (E3) қақпағы (E2) кірлеген	Сүт құмырасының қақпағын "12.10 Сүт құмырасын тазалау" бөлімінде сипатталғандай етіп тазалаңыз.
	Қақпақ (E2) орнына дұрыс түспеген.	Барлық бөлшектерді "9.1 Сүт құмырасын толтыру және бекіту" бөлімінде сипатталғандай дұрыстап жинаңыз.

МӘСЕЛЕ	ЫҚТИМАЛ СЕБЕБІ	ШЕШІМІ
Сүтте үлкен көбіктер бар немесе ол сүт шүмегінен (E5) шашырайды не көбік жеткіліксіз жасалады.	Сүт жеткілікті деңгейде салқын емес немесе сүттің түрі сұралған сусын үшін қолдануға жарамайды	Ыстық немесе салқын сусындарды дайындаған кезде оңтайлы нәтижеге қол жеткізу үшін тиісті түрдегі сүтті қолданғаныңызға көз жеткізіңіз ("9.1 Қандай сүт пайдаланылуы керек?" бөлімін қараңыз). Сусындарды тоңазытқыш температурасында пайдаланыңыз (шамамен 5°C).
	Көпіршікті реттеу дөңгелегі (E1) дұрыс реттелмеген.	"9. ыстық сүт негізіндегі сусындарды жасау" бөліміндегі нұсқаулар бойынша реттеңіз.
	Сүт құмырасының қақпағы (E2) немесе көбікті реттеу тетігі (E1) ластанған	Сүт құмырасының қақпағы мен реттеу тетігін "12.10 Сүт құмырасын тазалау" бөлімде сипатталғандай тазалаңыз.
	Көбікті реттеу тетігінің (E1) астындағы арнада су бар	Тетікті ажыратып, мұқият кептіріңіз.
	Көкөніс сусындары пайдаланылуда.	Үздік нәтижелерге қол жеткізу үшін тоңазытқыш температурасындағы (шамамен 5°C) сусындарды пайдаланыңыз. Көпіршік мөлшерін мына бөлімде сипатталғандай реттеңіз: "9.3 Кофенің қаттылығын таңдау немесе алдын ала тартылған кофені пайдалану"
	Ыстық су түтігінің қондырмасы (A8) кірлеген	Байланыс түтікшесін "12.11 Ыстық су қондырмасын тазалау" бөлімінде сипатталғандай етіп тазалаңыз.
Пайдаланылмаған кезде машинадан шуылдар немесе шағын түтіндер шығады	Құрылғы қолдануға дайын немесе жақында ғана өшірілген және конденсат ыстық бу жасағышқа енуде	Бұл қалыпты жұмыс істеудің бір бөлігі болып табылады. Бұл құбылысты азайту үшін, тамшы науасын босатыңыз.
Кесе текшесі (A6) ыстық.	Бірнеше сусын бірінен соң бірі тез дайындалған	
Тазалаудан соң тамшы науасы (A15) құрылғыға салынбайды	Конденсат науасы(A10) орнына дұрыс салынбаған	Тамшы науасы дұрыс салынғанына көз жеткізіңіз

МӘСЕЛЕ	ЫҚТИМАЛ СЕБЕБІ	ШЕШІМІ
Құрылғы тамшы науасынан бу түтінін шығарады (A15) және/немесе құрылғы бетінде су қалған.	Тазалаудан кейін тамшы науасының торы (A14) ауыстырылмаған.	Торды тамшы науасындағы орнына салыңыз.
Құрылғы тамшы науасынан бу түтінін шығарады (A15) және/немесе құрылғы бетінде су қалған.	Тазалаудан кейін тамшы науасының торы (A14) ауыстырылмаған.	Торды тамшы науасындағы орнына салыңыз.

ЗМІСТ

1. ПЕРЕДМОВА	59
1.1 Літери в дужках	59
1.2 Пошук і усунення несправностей та ремонт	59
2. ОПИС	59
2.1 Опис приладу (стор. 2 - А)	59
2.2 Опис домашньої сторінки (головний екран) (сторінка 3 - В)	59
2.3 Опис панелі керування (стор. 3 - С)	59
2.4 Опис аксесуарів (сторінка 3 - D)	59
2.5 Опис контейнеру для молока (стор. 3 - E)	59
3. НАЛАШТУВАННЯ ПРИЛАДУ	59
4. УВІМКНЕННЯ ПРИЛАДУ	60
5. ВИМКНЕННЯ ПРИЛАДУ	60
5.1 Вимкнення на тривалий час	61
6. МЕНЮ НАЛАШТУВАНЬ	61
6.1 Доступ до меню	61
6.2 Вихід з меню	61
6.3 Промивання	61
6.4 Видалить накип	61
6.5 Очищення контейнера	61
6.6 Програми МУ	61
6.7 Температура кави	61
6.8 Налаштування напоїв	61
6.9 Фільтр для води	62
6.10 Жорсткість води	62
6.11 Автоматичне вимкнення (режим очікування) ..	62
6.12 Як встановити мову	62
6.13 Енергозбереження	62
6.14 ЗВУКОВИЙ СИГНАЛ	62
6.15 Персоналізація профілю	62
6.16 Статистика	62
6.17 Про прилад	62
6.18 Заводські налаштування	62
7. ПРИГОТУВАННЯ КАВИ	63
7.1 Приготування кави з використанням кавових зерен	63
7.2 Вибір міцності кави	64
7.3 Вибір кількості кави	64
7.4 Приготування кави з попередньо меленої кави	64
7.5 Регулювання кавомолки	64
7.6 Поради щодо гарячішої кави	65
8. ГЛЕЧИК КАВИ	65
9. ПРИГОТУВАННЯ ГАРЯЧИХ НАПОЇВ НА ОСНОВІ МОЛОКА	65
9.1 Яке молоко використовувати?	66

9.2 Наповнення та встановлення контейнера для молока	66
9.3 Вибір міцності кави або використання меленої кави	66
9.4 Регулювання кількості пінки	67
9.5 Автоматичне приготування капучино та напоїв на основі молока	67
9.6 Очищення карафки для молока після використання	67

10. ПОДАЧА ГАРЯЧОЇ ВОДИ

11. ПЕРСОНАЛІЗАЦІЯ НАПОЇВ

12. ОЧИЩЕННЯ

12.1 Очищення кавомашини	69
12.2 Очищення внутрішнього контуру	69
12.3 Очищення контейнеру для кавової гущі	69
12.4 Очищення піддону для крапель та конденсату ..	70
12.5 Очищення кавомашини всередині	70
12.6 Очищення контейнера для води	70
12.7 Очищення блоку подачі кави	70
12.8 Очищення воронки для меленої кави	70
12.9 Очищення заварювального блоку	71
12.10 Очищення контейнера для молока	71
12.11 Очищення розпилювача для гарячої води	72

13. ВИДАЛЕННЯ НАКИПУ

14. НАЛАШТУВАННЯ ЖОРСТКОСТІ ВОДИ

14.1 Вимірювання жорсткості води	74
14.2 Налаштування жорсткості води	74

15. ФІЛЬТР ДЛЯ ПОМ'ЯКШЕННЯ ВОДИ

15.1 Встановлення фільтра	74
15.2 Заміна фільтра	75
15.3 Зняття фільтра	75

17. ПОВІДОМЛЕННЯ НА ДИСПЛЕЇ

16. ТЕХНІЧНІ ДАНІ

16.1 Поради щодо енергозбереження	76
---	----

18. УСУНЕННЯ НЕСПРАВНОСТЕЙ

1. ПЕРЕДМОВА

Дякуємо Вам за вибір автоматичної машини для приготування кави еспресо та капучино.

Проділіть декілька хвилин на вивчення цих Інструкцій з використання. Це дозволить уникнути усіх ризиків та пошкодження кавомашини.

1.1 Літери в дужках

Літери в дужках відносяться до умовних позначень, наведених в розділі Опис приладу на стор. 2-3.

1.2 Пошук і усунення несправностей та ремонт

У випадку несправностей, спочатку спробуйте вирішити їх, прочитавши вказівки, наведені в розділах "17. Повідомлення на дисплеї" та "18. Усунення несправностей".

Якщо це не вирішило проблему або вам потрібна додаткова інформація, зверніться до Сервісної служби. Дивіться додаткову інформацію на сайті delonghi.com.

2. ОПИС

2.1 Опис приладу (стор. 2 - А)





- A1. Кришка контейнеру для зерен
- A2. Кришка воронки для меленої кави
- A3. Контейнер для кавових зерен
- A4. Воронка для меленої кави
- A5. Ручка регулювання ступеню помелу
- A6. Полиця для чашок
- A7.  кнопка: вмикає та вимикає прилад (режим очікування)
- A8. Розпилювач для гарячої води/пари
- A9. Блок подачі кави (регулюється по висоті)
- A10. Піддон для конденсату
- A11. Контейнер для кавової гущі
- A12. Підставка для чашок
- A13. Індикатор рівня води у піддоні для крапель
- A14. Решітка піддону для крапель
- A15. Піддон для крапель
- A16. Кришка контейнеру для води
- A17. Контейнер для води
- A18. Гніздо для пом'якшувального фільтра
- A19. Віконце заварювального блоку
- A20. Заварювальний блок
- A21. Кабель живлення

2.2 Опис домашньої сторінки (головний екран) (сторінка 3 - В)

- B1. Символ увімкненої функції Енергозбереження
- B2. Вибрана міцність
- B3. Напої прямого вибору
- B4. Стрілка прокрутки

- B5. Обрана кількість
- B6. Сигналізація видалення накипу
- B7. Сигнал про очищення контейнеру для молока
- B8. Сигналізація відпрацьованого фільтра

2.3 Опис панелі керування (стор. 3 - С)

- C1. Меню кавових напоїв
- C2. Меню молочних напоїв
- C3.  : меню налаштування приладу
- C4.  : меню вибору профілю
- C5.  : вибір міцності напою
- C6.  : вибір кількості напою

2.4 Опис аксесуарів (сторінка 3 - D)

- D1. Смужка "Тест загальної жорсткості"
- D2. Ложка для меленої кави
- D3. Засіб для видалення накипу (лише деякі моделі)
- D4. Фільтр для пом'якшення води (лише в деяких моделях)
- D5. Щіточка для очищення (лише в деяких моделях)
- D6. Блок подачі гарячої води

2.5 Опис контейнеру для молока (стор. 3 - E)

- E1. Ручка регулювання піни та функції очищення CLEAN
- E2. Кришка контейнеру для молока
- E3. Контейнер для молока
- E4. Трубка забору молока
- E5. Блок подачі піненого молока (регулюється)

3. НАЛАШТУВАННЯ ПРИЛАДУ

Будь ласка, зверніть увагу!

- При першому використанні кавомашини, система подачі води - порожня, тому прилад може дуже шуміти. Шум знизиться, коли система буде наповнена.
- Машини були перевірені на фабриці з використанням кави, тому якщо ви знайдете сліди кави у кавомолці, це вважається нормальним. Однак ми гарантуємо, що прилад є новим. Під час першого використання приладу всі знімні аксесуари (карафка для молока (E3-E2), контейнер для води (A17) і (A16), призначені для контакту з водою або молоком, слід промити гарячою водою. Однак ми гарантуємо, що прилад є новим.
- Ми рекомендуємо якнайшвидше налаштувати жорсткість води, слідуючи вказівкам, наведеним у розділі "Попередження про видалення накипу відображається через передбачений проміжок роботи, який залежить від жорсткості води."

- 1. Вставте вилку приладу в розетку «рис. 1».

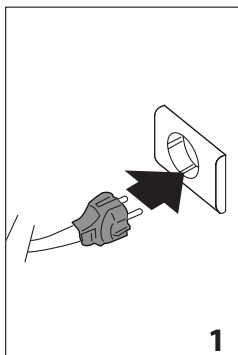

2. На дисплеї відобразитимуться мови та відповідний прапор. Виберіть потрібну мову.
3. Витягніть контейнер для води (A17) (рис. 2), наповніть свіжою водою до лінії MAX (позначеної на контейнері) (рис. 3), а потім поверніть його в положення (рис. 4);

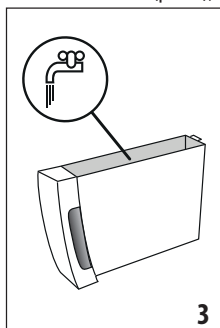
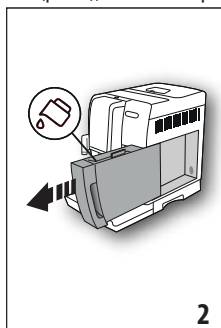

4. Переконайтеся, що блок подачі гарячої води (D6) приєднаний до з'єднувальної насадки (A8) (рис. 5) і помістіть смінь об'ємом щонайменше 200 мл під блок подачі кави (A9) і блок гарячої води (рис. 6);
5. Натисніть **Ok** ✓ для підтвердження. Прилад подає воду з блоку подачі води для заповнення водяного контуру.
6. Після закінчення приготування прилад продовжує нагрівання, виконуючи цикл промивання, надаючи гарячу воду з блоку подачі кави.

Тепер кавоварка готова до нормальної роботи.

Будь ласка, зверніть увагу!

- При першому використанні приладу необхідно приготувати 4-5 капучино, перш ніж напій у чашці набуде належного смаку. Почути шум киплячої води спочатку є нормальним явищем: з подальшим використанням шум буде зменшуватися.
- Щоб покращити роботу приладу, ми рекомендуємо вам встановити фільтр для пом'якшення води (D4), як описано в розділі "Деякі моделі оснащені фільтром для

пом'якшення води (D4): якщо це не стосується вашої моделі, ми радимо придбати його в сервісному центрі, схваленому De'Longhi. Для правильного використання фільтру, виконуйте нижченаведені інструкції." Якщо ваша модель не оснащена фільтром, ви можете замовити його в сервісній службі De'Longhi.

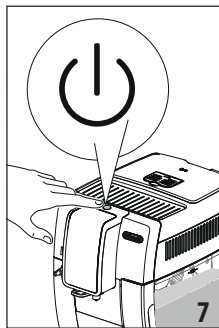
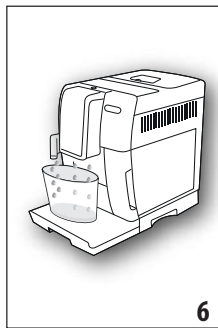
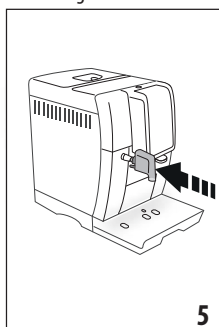
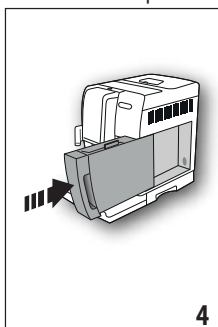

4. УВІМКНЕННЯ ПРИЛАДУ

Кожного разу перед увімкненням приладу, він виконує автоматичний попередній нагрів та цикл промивання, який не можна переривати. Прилад не готовий до використання поки цикл не було завершено.

1. Щоб увімкнути прилад, натисніть кнопку **Power** (A7) (рис. 7).
2. Після того, як прилад нагріється, він виконує цикл промивання, під час якого гаряча вода подається з блоку подачі кави (A9); окрім нагрівання котла, також нагріваються внутрішні контури за рахунок циркуляції гарячої води.

Пристрій готовий до використання, коли з'являться рецепти (домашня сторінка).

5. ВИМКНЕННЯ ПРИЛАДУ

При кожному вимкненні кавоварки, після того як вона готувала каву, прилад виконує цикл автоматичного промивання.

Небезпека опіків!

Після промивання, з носиків блоку подачі кави (A9), виллється трохи гарячої води. Будьте обережні, щоб уникнути попадання бризок води. Щоб уникнути частого спорожнення піддону для крапель, поставте під блок подачі кави ємність для збору води для промивання.

1. Щоб вимкнути прилад, натисніть кнопку  (A7) (мал. 7).
2. Якщо це передбачено, прилад виконує цикл промивання, а потім вимикається (переходить в режим очікування).

5.1 Вимкнення на тривалий час:

Якщо прилад не буде використовуватися протягом тривалого часу (наприклад, відпустка, період відсутності), виконайте наступні дії:

- Вимкніть прилад, натиснувши кнопку  (рис. 7);
- спорожніть і очистіть контейнер для гущі (A11), піддон для крапель (A15) і контейнер для води (A17);
- витягніть шнур живлення (A21) з розетки.

Будь ласка, зверніть увагу:



При повторному увімкненні приладу та перш ніж готувати будь-який напій, наповніть контейнер для води та запустіть 1 цикл промивання, як зазначено в розділі «7.3 Промивання» (для очищення внутрішнього контуру).

Важливо!

- Завжди вимикайте прилад кнопкою  (режим очікування).
- В жодному разі не виймайте вилку з розетки, коли прилад увімкнений.

6. МЕНЮ НАЛАШТУВАНЬ

6.1 Доступ до меню

1. Натисніть кнопку  (C3) для входу в меню;
2. Пролістайте пункти меню, натискаючи  до тих пір, поки не відобразиться потрібний пункт;
3. Натисніть пункт меню, який ви хочете обрати.

6.2 Вихід з меню

Зробивши потрібні налаштування, натискайте  доки не з'явиться домашня сторінка.

6.3 Промивання

Використовуйте цю функцію для отримання гарячої води з блоку подачі кави (A9) для очищення та прогрівання внутрішньої системи приладу.

1. Поставте під носики кави ємність об'ємом не менше 100 мл (рис. 8).
2. Через кілька секунд після вибору пункту «ПРОМИВАННЯ» з блоку подачі кави подається гаряча вода, яка

очищає та нагріває внутрішній контур приладу (мал. 8).

3. Щоб зупинити промивання, натисніть  або зачекайте, поки промивання завершиться автоматично.

Будь ласка, зверніть увагу

Після промивання, наявність води в контейнері для відходів кави (A11) є нормальним явищем.

6.4 Видаліть накип

Інструкції щодо видалення накипу див. в розділі "Важливо!".

6.5 Очищення контейнера

Інструкції щодо очищення контейнера для молока (E), див. в розділі "4. «ЖОРСТКІСТЬ ВОДИ» «ПОТОЧНА ПІДКРЕСЛЕНА»: Оберіть попередньо визначений рівень, як вказано в наступній таблиці: (Рівень 1 = м'яка вода; Рівень 4 = дуже жорстка вода);".

6.6 Програми МУ

Натиснувши кнопку , користувач може вибрати, під який профіль налаштувати свій напій (див. розділ "11. Персоналізація напоїв").

6.7 Температура кави

Щоб змінити температуру води, що використовується для приготування кави, виконайте такі дії:



1. Натисніть "ТЕМПЕРАТУРА КАВИ". Значення, що можна обрати, з'являються на дисплеї (поточні значення підкреслені);
2. Натисніть значення, яке ви хочете встановити (НИЗЬКА, СЕРЕДНЯ, ВИСОКА).



Будь ласка, зверніть увагу:

Зміна температури найбільше впливає на напої, що подаються у великій кількості.

6.8 Налаштування напоїв

В цьому розділі, ви можете отримати рекомендації щодо ваших персональних параметрів, і якщо ви бажаєте, скинути параметри кожного напою до заводських налаштувань.

1. Знаходячись в меню налаштувань, натисніть «НАЛАШТУВАННЯ НАПОЮ». На дисплеї з'являються значення для першого напою;
2. Значення відображаються на вертикальній панелі. Стандартне значення позначається символом , тоді як поточне значення виділено вертикальною смугою;
3. Щоб відобразити інші напої, натисніть ;
4. Щоб скинути значення відображуваного напою до заводських, натисніть ;

5. «СКАСУВАТИ?»: щоб підтвердити, натисніть  (щоб відмінити, натисніть );
6. «ЗАВОДСЬКІ НАЛАШТУВАННЯ ВСТАНОВЛЕНІ»: натисніть .

Напій буде скинуто до заводських значень. Перейдіть до інших напоїв або поверніться назад на головну сторінку, натиснувши  двічі.

6.9 Фільтр для води

Інструкції щодо встановлення фільтра (D4) наведені в розділі "3. Виконайте процедуру, описану в попередньому розділі, щоб визначити жорсткість води;"



6.10 Жорсткість води

Інструкції щодо налаштування жорсткості води див. в розділі "Якщо контейнер для води не був наповнений до МАКСИМАЛЬНОГО рівня, наприкінці циклу декальцинації, прилад потребуватиме виконання третього циклу промивання, щоб забезпечити повне видалення розчину для зняття накипу з внутрішньої системи. Перед початком промивання не забудьте спорожнити піддон для крапель."

6.11 Автоматичне вимкнення (режим очікування)

Функцію автоматичного вимкнення можна налаштувати таким чином, що якщо прилад не використовується, він вимкнеться через 15 або 30 хвилин, або через 1,2 або 3 години.

Щоб запрограмувати автоматичне вимкнення, виконайте наступні дії:

1. Натисніть «АВТОМАТИЧНЕ ВИМКНЕННЯ»;
2. Оберіть потрібний часовий інтервал, натиснувши стрілку вибору  (для збільшення) або  (для зменшення);
3. Щоб підтвердити, натисніть . Тепер автоматичне вимкнення запрограмовано.

6.12 Як встановити мову



Щоб змінити мову на дисплеї, виконайте наступні дії:

1. Натисніть «ВСТАНОВИТИ МОВУ»;
2. Натисніть прапорець, який відповідає мові, яку ви хочете встановити (натисніть , щоб повернутися на головну сторінку).

6.13 Енергозбереження

Використовуйте цю функцію, щоб активувати або вимкнути функцію енергозбереження. Коли функція активована, це дозволяє зменшити споживання електроенергії згідно з Європейським регламентом.

Щоб вимкнути або активувати режим "Енергозбереження", виконайте наступне:



Натисніть «ЕНЕРГОЗБЕРЕЖЕННЯ» щоб відключити  або увімкнути  функцію; Відповідний символ (В1) з'явиться у верхній панелі головної сторінки, що вказує на активацію функції.

Будь ласка, зверніть увагу:

Якщо увімкнено режим "Енергозбереження", потрібно буде зачекати декілька секунд перед тим, як почнеться подача.

6.14 ЗВУКОВИЙ СИГНАЛ

Ця функція вмикає або вимикає звуковий сигнал, що подається кавоваркою кожен раз, коли ви натискаєте будь-яку іконку або вставляєте/знімаєте будь-який аксесуар. Щоб вимкнути або увімкнути звуковий сигнал, виконайте наступне:

1. Натисніть «ЗВУК», щоб відключити  або активувати  цю функцію;



6.15 Персоналізація профілю

Щоб налаштувати іконку поточного профілю, виконайте наступні дії:

1. Натисніть «ПЕРСОНАЛІЗУВАТИ ПРОФІЛЬ»;
2. Виберіть потрібний значок або натисніть , щоб відобразити інші доступні значки.

6.16 Статистика

Ця функція відображає статистику, що стосується кавоварки. Щоб переглянути статистику, виконайте наступні дії:

Натисніть "СТАТИСТИКА" і перевірте всю статистику, прокручуючи пункти за допомогою . (натисніть , щоб повернутися в меню).



6.17 Про прилад

Тут відображається серійний номер машини. Щоб відобразити номер, натисніть "ПРО МАШИНУ". (натисніть, , щоб скасувати операцію).

6.18 Заводські налаштування

Ця функція скидає всі налаштування меню і всі користувачькі налаштування, відновлюючи заводські значення за замовчуванням (за винятком мови, яка залишається встановленою, і статистики).

Щоб відновити заводські параметри, виконайте наступні дії:

1. Натисніть "ЗАВОДСЬКІ НАЛАШТУВАННЯ": на дисплеї з'явиться підказка "ПІДТВЕРДИТИ СТАНДАРТНІ НАЛАШТУВАННЯ?": натисніть , щоб підтвердити (або натисніть , щоб скасувати операцію);
2. «ЗАВОДСЬКІ СТАНДАРТНІ НАЛАШТУВАННЯ ВСТАНОВЛЕНІ»: натисніть  для підтвердження.

7. ПРИГОТУВАННЯ КАВИ

7.1 Приготування кави з використанням кавових зерен

Важливо!

Не використовуйте зелені, карамелізовані або зацукровані кавові зерна, оскільки вони можуть прилипнути до кавомолки, після чого її подальше застосування стане неможливим.

1. Засипте каву в зернах у відповідний контейнер (A3) (мал. 9);

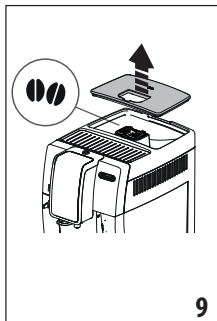
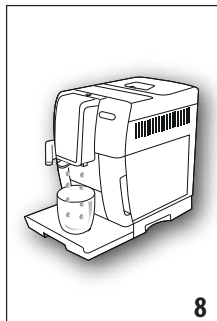

2. Поставте чашку під блоком подачі кави (A9) (A8);
3. Опустіть носики блоку подачі кави якомога ближче до чашки (мал. 10). Це збільшить пінку на каві;
4. Виберіть необхідний кавовий напій:

Рецепт	Кількість	Кількість, що програмується	Міцність попередньо визначені
ESPRESSO	≈ 40 мл	від ≈ 20 до ≈ 180 мл	● ● ● ● ●
КАВА	≈ 180 мл	в і д ≈ 100 до ≈ 240мл	● ● ● ● ● ●
LONG	≈ 160 мл	від ≈ 115 до ≈ 250 мл	● ● ● ● ● ●
2X ESPRESSO	≈ 40 мл x 2 чашки	--	● ● ● ● ● ●
ESPRESSO LUNGO	≈ 120 мл	≈ 20 -180 мл	● ● ● ● ● ●
RISTRETTO	≈ 30 мл	≈ 20-40 мл	● ● ● ● ●

DOPPIO+	≈ 120 мл	≈ 80-180 мл	● ● ● ● ● ●
ГЛЕЧИК КАВИ	≈ 250 мл	-	● ● ● ● ● ●
ICED COFFEE	≈ 100 мл	-	-
VERLÄNGERTER	≈ 80мл	≈ 50-480 мл	● ● ● ● ● ●
AMERICANO	≈ 150 мл	≈ 70- 480 мл	● ● ● ● ● ●
ГАРЯЧА ВОДА	≈ 250 мл	≈ 20-420 мл	-

5. Почнеться приготування. Зображення обраного напою відображається на дисплеї разом з індикаторною шкалою, яка поступово заповнюється у процесі приготування кави;

Будь ласка, зверніть увагу:

- Натискайте на стрілки прокрутки (Next >) для перегляду всіх напоїв.
- Ви можете приготувати 2 чашки кави ESPRESSO одночасно, натиснувши «2X » під час приготування 1 ESPRESSO (зображення з'явиться на дисплеї на декілька секунд на початку приготування).
- Коли машина готує каву, ви можете перервати подачу у будь-який момент, натиснувши (Stop X).
- Одразу після подачі, щоб збільшити кількість поданої кави, натисніть (Extra +): коли буде досягнуто необхідної кількості, натисніть (Stop X).

Після завершення приготування машина знову готова до використання.

Будь ласка, зверніть увагу!

- Під час використання приладу на дисплеї відображаються різні повідомлення (НАПОВНІТЬ КОНТЕЙНЕР ВОДОЮ, ОЧИСТІТЬ КОНТЕЙНЕР ДЛЯ КАВОВОЇ ГУЩІ, ТА ІНШЕ). Їхнє значення пояснюється в розділі "17. Повідомлення на дисплеї".
- Для приготування гарячішої кави, див. розділ "Щоб приготувати гарячішу каву, виконайте наступні дії:".
- Якщо кава витікає краплями, занадто слабка, недостатньо густа або занадто холодна, ознайомтеся з порадами в розділі "7.5 Регулювання кавомолки" та в розділі "18. Усунення несправностей"
- Приготування кожної порції кави можна персоналізувати (див. розділ "Міцність (за потреби) та кількість напоїв можна налаштувати наступним чином:").

7.2 Вибір міцності кави

Натисніть кнопку  (C5):

	Заздалегідь визначена або запрограмована міцність
	НАДСВІТЛЕ
	СВІТЛЕ
	СЕРЕДНЯ
	МІЦНА
	НАДМІЦНА
	(див. "7.4 Приготування кави з попередньо меленої кави")

Після приготування напою, налаштування міцності повертаються до значення .

7.3 Вибір кількості кави

Натисніть кнопку  (C6):

	Заздалегідь визначена або запрограмована кількість (див. таблицю в розділі "Міцність (за потреби) та кількість напоїв можна налаштувати наступним чином:")
	ПОРЦІЯ SMALL
	ПОРЦІЯ MEDIUM
	ПОРЦІЯ LARGE
	ПОРЦІЯ X-LARGE

Після приготування напою, налаштування кількості повертаються до значення .

7.4 Приготування кави з попередньо меленої кави

Важливо!

- Ніколи не додавайте попередньо мелену каву, коли машину вимкнено, інакше вона може поширитися та забруднити внутрішню частину машини. Це може пошкодити машину.

- Ніколи не використовуйте більше ніж 1 мірну ложку (D2), оскільки це може забруднити внутрішню частину кавомашини або заблокувати воронку (A4).
- Коли ви використовуєте мелену каву, можна приготувати лише одну чашку за один раз.

- Натисніть кнопку  (C5) доки не з'явиться повідомлення "☞" (попередньо мелена).
- Виберіть необхідний кавовий напій.
- «ДОДАЙТЕ МЕЛЕНУ КАВУ МАКС. ОДНУ МІРНУ ЛОЖКУ»: відкрийте кришку воронки для попередньо меленої кави (A2).
- Переконайтеся, що воронка (A4) не заблокована, потім додайте одну мірну ложку попередньо меленої кави (рис. 11).

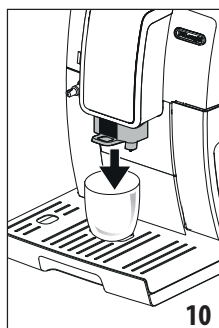

10

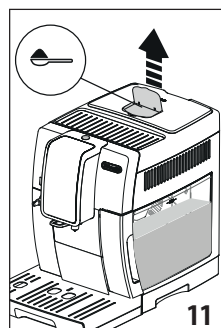

11

- Поставте чашку під блок подачі кави (A9) (мал. 10).
- Натисніть : почнеться приготування. Зображення обраного напою відображається на дисплеї разом з індикаторною шкалою, яка поступово заповнюється у процесі приготування кави;

Після завершення приготування машина знову готова до використання.

Важливо! Приготування кави LONG:

На середині приготування машина запитує ще одну ложку попередньо меленої кави. Виконайте це, а потім натисніть .

7.5 Регулювання кавомолки

На початкових етапах використання кавомолки немає необхідності в її налаштуванні, оскільки заводське налаштування забезпечує правильне приготування кави.

Однак, якщо після початкового періоду використання кави виходить занадто слабкою або недостатньо вершковою, або подається занадто повільно (крапля за краплею), це можна виправити, встановивши регулятор ступеня помелу (A5) (мал. 12).

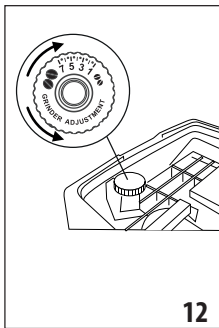

12

Будь ласка, зверніть увагу!

- Регулятор слід повертати лише тоді, коли кавомолка працює і на початку приготування кави.
- Якщо кава подається дуже повільно або зовсім не виходить, поверніть ручку на одну поділку у напрямку цифри "7" за годинниковою стрілкою. Щоб отримати насичену вершкову каву, поверніть на одну поділку проти годинникової стрілки в бік цифри 1.
- **Важливо!** не повертайте більше ніж на одну поділку за раз, інакше кава може подаватись краплями.
- Ефект коригування буде помітний лише після того, як ви приготуєте принаймні 2 чашки кави. Якщо налаштування не призвело до бажаного результату, поверніть ручку ще на одну поділку.

7.6 Поради щодо гарячішої кави

Щоб приготувати гарячішу каву, виконайте наступні дії:

- запустити цикл промивання, вибравши функцію «Промивання» (розділ "6.3 Промивання (☺)");
- облити чашки гарячою водою, використовуючи функцію гарячої води (див. розділ "10. Подача гарячої води");
- збільшити температуру кави (розділ "6.7 Температура кави (☺)"). Зміна температури найкраще підходить для великих порцій напоїв.

8. ГЛЕЧИК КАВИ

Рецепт цього напою на основі кави еспресо легкий і збалансований, з ніжною піною зверху, ідеальний для компанії.

Додаткові аксесуари в деяких моделях:	
	Глечик кави (Об'єм: 750мл)
	Модель: DLSC021
	EAN: 8004399333642

Для приготування напою продовжуйте у наступному порядку:

к-ть обраних чашок	Кількість (мл)*
2	≈ 250
4	≈ 500
6	≈ 750

(*) Зазначені кількості є приблизними та можуть залежати від типу кави.

1. Натисніть «ГЛЕЧИК КАВИ»;
2. Виберіть інтенсивність і кількість чашок;
3. Натисніть **Ok ✓**, щоб перейти до наступного кроку.
4. «НАПОВНІТЬ КОНТЕЙНЕР ДЛЯ ВОДИ ТА КАВОВИХ ЗЕРЕН»: наповніть контейнер для води (A17) та засипте кавові зерна у контейнер для кавових зерен (A3) (рис. 9), як вказано на дисплеї. Переконайтеся, що води та кави достатньо для приготування напоїв, а потім натисніть **Ok ✓**.
5. «ПОСТАВТЕ КАРАФКУ ПІД БЛОКИ ПОДАЧІ». Розташуйте карафку під блоком подачі кави (A9): вибираючи карафку, пам'ятайте про кількість, яка буде приготована.
6. Натисніть **Ok ✓**: Через декілька секунд автоматично почне готувати напої, а зображення обраного напою відображається на дисплеї разом з індикаторною шкалою, яка поступово заповнюється у процесі приготування.

Будь ласка, зверніть увагу:

- **Stop ✗**: натисніть, щоб повністю припинити процес та перейти на головну сторінку.

ПОПЕРЕДЖЕННЯ З БЕЗБЕКИ:

Після приготування чашки кави залиште машину охолонути на 5 хвилин, перш ніж готувати наступний напій. Ризик перегріву!

9. ПРИГОТУВАННЯ ГАРЯЧИХ НАПОЇВ НА ОСНОВІ МОЛОКА

Будь ласка, зверніть увагу!

Щоб уникнути приготування молока з поганою піною або великими бульбашками, завжди очищайте кришку контейнера для молока (E2) та розпилювач для гарячої води (A8),

як описано в розділах "Очищайте контейнер для молока (E) після кожного використання, як описано нижче:" та "Очищайте насадку (A8) кожного разу, коли готуєте молоко, видаляючи губкою залишки молока з прокладок (рис. 20)."

9.1 Яке молоко використовувати?

Кількість молочної пінки залежить від:

- температури використовуваного молока або рослинного напою (для найкращих результатів завжди використовуйте молоко або рослинний напій прямо з холодильника + 5 °C);
- типу молока або рослинного напою;
- використовуваної марки;
- інгредієнтів та поживної цінності.

Коров'яче молоко	
Незбиране (жирність >3,5%)	
Напівзнежирене (жирність від 1,5 до 1,8%)	✓
Знежирене (жирність < 0,5%)	
Рослинні напої	
Сосвий	✓
Мигдалевий	✓
Вівсяний	✓

9.2 Наповнення та встановлення контейнера для молока

1. Зніміть кришку (E2) (мал. 13);
2. Наповніть контейнер для молока (E3) достатньо кількістю молока, не перевищуючи рівень MAX, позначений на контейнері (рис. 14). Кожна позначка на стінці каврафки відповідає приблиз. 100 мл молока;

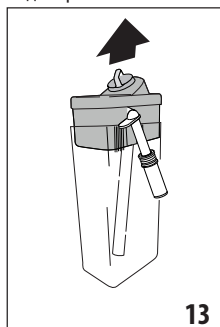

3. Переконайтеся, що трубка для всмоктування молока (E4) вставлена в кришку контейнера для молока (рис. 15);

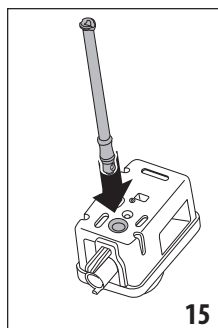
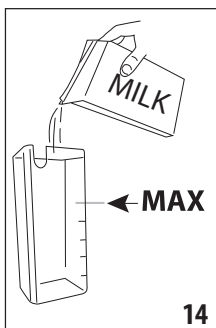

4. Встановіть на місце кришку контейнера для молока;
5. Зніміть блок подачі води (D6);
6. Приєднайте контейнер для молока (E) до з'єднувача (A8) і вставте його до упору (рис. 16). Кавоварка подає звуковий сигнал (якщо функція увімкнена);
7. Поставте достатньо велику чашку під блоком подачі кави (A9) та блоком подачі піненого молока (E5). Відрегулюйте довжину блоку подачі для молока. Щоб наблизити його до чашки, просто потягніть вниз (мал. 17).

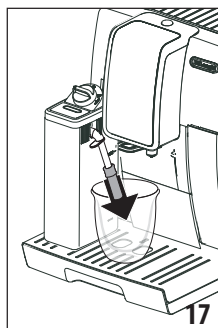
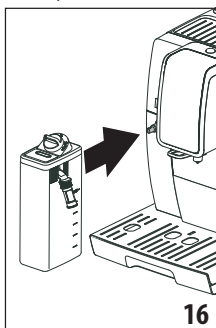

8. Виконуйте інструкції, наведені нижче, для кожної функції.

Будь ласка, зверніть увагу! Якщо увімкнено режим "Енергозбереження" (див. розділ), може виникнути затримка в кілька секунд перед подачею напою.

9.3 Вибір міцності кави або використання меленої кави

Як тільки контейнер для молока буде підготовлено, перш ніж вибрати бажаний напій на основі молока, можна налаштувати міцність кави, як описано в розділі «7.2 Вибір міцності кави» (і в цей момент додайте одну мірну ложку кави, як зазначено в розділі «7.4 Приготування кави з попередньо меленої кави»).

9.4 Регулювання кількості пінки

Повертайте регулятор пінки (E1), щоб відрегулювати кількість пінки на подаваному молоці під час приготування капучино та інших напоїв на основі молока.



Положення регулятора	Опис	Рекомендується для...
	НІЖНА	ГАРЯЧЕ МОЛОКО (не спінене) /CAFFELATTE/ CAFE' CON LECHE /CAFE' AU LAIT
	ВЕРШКОВА	LATTE MACCHIATO / FLAT WHITE / CORTADO
	ГУСТА	CAPPUCCINO / CAPPUCCINO+ / CAPPUCCINO MIX / ESPRESSO MACCHIATO / GARЯЧЕ МОЛОКО (спінене)

9.5 Автоматичне приготування капучино та напоїв на основі молока

1. Наповніть контейнер для молока (E) і встановіть його, як описано вище.
2. Оберіть бажаний напій.
3. У повідомленні на дисплеї відобразиться рекомендація встановити ручку регулювання пінки (E1) в залежності від оригінального рецепта: поверніть ручку на кришці контейнера для молока у вказане положення.
4. Через декілька секунд автоматично почнеться приготування, а зображення обраного напою відображається на дисплеї разом з індикаторною шкалою, яка поступово заповнюється у процесі приготування.

Після завершення приготування машина знову готова до використання.

Примітка! загальні вказівки щодо приготування напоїв на основі молока

-  : натисніть, щоб повністю зупинити процес та перейти на головну сторінку.
-  : натисніть, щоб припинити подачу молока або кави та перейти далі до іншої функції (якщо потрібно), щоб завершити приготування напою.
- Приготування кожного напою на основі молока можна налаштувати (див. розділ "Приготування гарячої води можна налаштувати (див. розділ "Якщо було активовано режим "Енергозбереження", подача гарячої води може відбуватися із затримкою на кілька секунд.")).

9.6 Очищення карafka для молока після використання

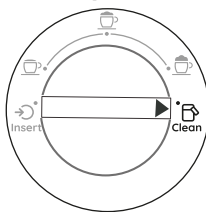

Кожного разу, коли використовуються функції з молоком, на дисплеї з'являється повідомлення «ВСТАНОВІТЬ КОНТЕЙНЕР ДЛЯ МОЛОКА В ПОЛОЖЕННЯ CLEAN», отже кришку контейнера для молока потрібно очистити:

1. Залиште контейнер для молока в машині (немає необхідності спорожнити карafka);
2. Помістіть чашку або іншу ємність під блоком подачі спіненого молока;
3. Поверніть регулятор пінки (E1) на напис «CLEAN» (мал. 18). На дисплеї з'явиться повідомлення «ТРИВАЄ ОЧИЩЕННЯ, КОНТ. ПІД БЛОК ПОДАЧІ» разом з індикаторною шкалою, що поступово заповнюється по мірі проходження процесу очищення. З блоку подачі спіненого молока виходить пара, змішана з гарячою водою (мал. 19). Очищення завершується автоматично;

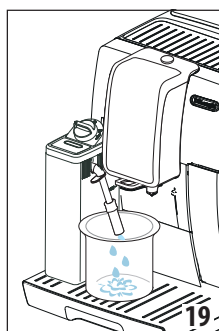
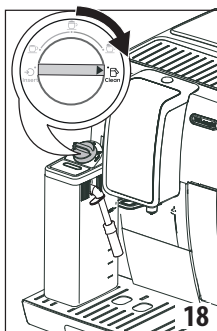

4. Поверніть регулятор назад до вибору пінки;
5. Витягніть карafka для молока та завжди промивайте розпилювач гарячої води (A8) за допомогою губки (мал. 20).



20

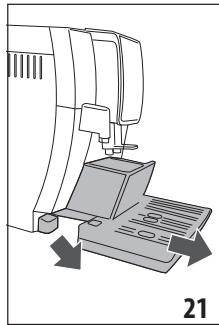

21

Якщо послідовно готуються різні напої:

- Промивайте контейнер для молока після завершення приготування останнього напою.

Після багаторазового приготування контейнер для молока порожній або молока, що залишилися, недостатньо для подальшого приготування напоїв

- Виконавши етап очищення з регулятором пінки (E1), встановленим в положення «CLEAN», зніміть контейнер для молока та очистіть усі компоненти, як описано в розділі «12.10. Очищення контейнера для молока»

Після кількох приготувань у контейнері залишається достатньо молока для подальшого приготування напоїв

- Виконавши етап очищення з ручкою регулювання пінки (E1), встановленою в положення «CLEAN», виїміть контейнер для молока та одразу поставте його в холодильник. Контейнер не можна зберігати в холодильнику більше 2 днів, а потім слід очистити всі компоненти, як описано в розділі «12.10. Очищення контейнера для молока»

Подальше приготування напоїв на основі молока - загальні вказівки:

- **Важливо!** Якщо контейнер для молока залишався поза холодильником більше ніж на 30 хвилин, розберіть і очистіть усі компоненти, як описано в розділі «13.10. Очищення контейнера для молока».
- Якщо контейнер для молока не був очищений, на головній сторінці з'являється символ (🔧) (B7) як нагадування про необхідність очищення.
- У деяких випадках перед очищенням прилад потрібно розігріти.
- Щоб забезпечити правильне очищення, дочекайтеся завершення функції очищення. Функція є автоматичною, її не можна переривати під час роботи.

10. ПОДАЧА ГАРЯЧОЇ ВОДИ

1. Переконайтеся, що блок подачі гарячої води (D6) правильно закріплений до розпилювача гарячої води (A8);
2. Поставте чашку під блоком подачі;
3. Натисніть "ГАРЯЧА ВОДА"; На дисплеї з'явиться відповідний символ разом зі шкалою приготування, яка поступово заповнюється по мірі приготування;
4. Машина подає гарячу воду, після чого подача зупиняється автоматично. Щоб вручну припинити подачу гарячої води, натисніть **Stop X**.

Будь ласка, зверніть увагу!

- Якщо було активовано режим "Енергозбереження", подача гарячої води може відбутися із затримкою на кілька секунд.
- Приготування гарячої води можна налаштувати (див. розділ "Якщо було активовано режим "Енергозбереження", подача гарячої води може відбутися із затримкою на кілька секунд.").

11. ПЕРСОНАЛІЗАЦІЯ НАПОЇВ

Міцність (за потреби) та кількість напоїв можна налаштувати наступним чином:



Щоб отримати доступ до цієї функції, натисніть кнопку 

(C3). Прокрутіть меню і виберіть **my**.

1. Виберіть потрібний профіль;
2. Виберіть напої, який потрібно налаштувати: повинні бути встановлені необхідні аксесуари;
3. Тільки для кавових напоїв виберіть необхідну інтенсивність за допомогою кнопок "-" або "+", а потім натисніть кнопку **Ok ✓**;
4. Приготування починається, і на дисплеї відображається напій з вертикальною смужкою. Зірочка поряд з лінійкою вказує на поточну кількість;
5. Коли кількість досягне мінімальної програмованої кількості, з'явиться повідомлення **Stop X**; (натисніть **Esc**), щоб перервати)
6. Натисніть **Stop X**, коли кількість в чашці буде достатньою;
7. Натисніть **Ok ✓**, щоб зберегти (або **Esc**), щоб скасувати).
8. Прилад підтвердить, чи були параметри збережені, чи ні (у залежності від попереднього вибору). Натисніть **Ok ✓**.
9. Прилад повертається на головну сторінку.

Будь ласка, зверніть увагу!

- **Напої на основі молока:** спочатку встановлюється міцність кави, потім кількість молока (смужка ліворуч), потім кількість кави (смужка праворуч);

- **Гаряча вода:** прилад подає гарячу воду. Натисніть , щоб зберегти потрібну кількість.
- Натисніть , щоб вийти з програмування. Значення не будуть збережені.

12. ОЧИЩЕННЯ

12.1 Очищення кавомашини

Наступні частини машини слід періодично очищати:

- внутрішній контур;
- контейнер для кавової гущі (A11);
- піддон для крапель (A15), піддон для конденсату (A10), решітку піддону для крапель (A14) та індикатор наповнення піддону (A13);
- контейнер для води (A17);
- блок подачі кави (A9);
- воронка для меленої кави (A4);
- заварювальний блок (A20), доступ до якого виконується через дверцята для обслуговування (A19);
- контейнер для молока (E);
- розпилювач для гарячої води (A8);
- панель управління (C).

Важливо!

- Для очищення машини не використовувати розчинники, абразивні миючі засоби або спирт. Для суперавтоматичних кавомашин De'Longhi не потрібно використовувати хімічні добавки для чищення.
- Жоден з компонентів приладу не можна мити в посудомийній машині: виняток становлять лише решітку піддону для крапель (A14), контейнер для молока (E) і піддон для крапель (A15).

можна мити в посудомийній машині 	мити лише вручну 
решітка піддону для крапель (A14)	підставка для чашок (A12)
контейнер для молока (E)	контейнер для води (A17)
піддон для збору крапель (A15)	змінний заварювальний блок (A20)
	контейнер для кавової гущі (A11)

- Не використовувати металеві предмети для видалення накипу або кавового нальоту, оскільки вони можуть подряпати металеві або пластикові поверхні.

12.2 Очищення внутрішнього контуру

Якщо прилад не використовується більше 3-4 днів, настійно рекомендується при повторному включенні, перед використанням, злити воду і наповнити його свіжою питною водою, після чого виконати 1 цикл промивання, вибравши функцію "Промивання" (розділ "6.3 Промивання ");

Будь ласка, зверніть увагу!

Вода може потрапити в контейнер для кавової гущі (A11) під час вищеописаної процедури промивання: це цілком нормально.

12.3 Очищення контейнеру для кавової гущі

Коли повідомлення «СПОРОЖН. КОНТ. ДЛЯ ГУЩІ» відображається на дисплеї, необхідно вичистити та вимити контейнер для кавової гущі. Доки контейнер для гущі (A11) не буде встановлено на місце, кавоварка не зможе приготувати каву. Навіть якщо контейнер для гущі не заповнений, через 72 години після першого приготування кави на дисплеї з'явиться попереджувальне повідомлення "Спорожнити". Щоб 72 години були правильно розраховані, машину ніколи не можна від'єднувати від мережі.

Важливо! Небезпека опіків

Якщо кілька напоїв на основі молока готуються один за одним, металевий піддон для чашок (A12) нагрівається. Зачекайте, поки вона охолоне, та торкайтеся її лише спереду. Щоб виконати очищення (при увімкненому приладі):

1. Зніміть піддон для збору крапель (A15) і контейнер для гущі (A11) (рис. 21).
2. Спорожніть і акуратно очистіть піддон для крапель та контейнер для гущі, подбавши про видалення всіх наявних на дні залишків. Це можна зробити за допомогою спеціальної щітки (D5), що входить в комплект.
3. Перевірте піддон для конденсату (A10) (червоного кольору) і спорожніть його, якщо необхідно.
4. Поставте піддон для збору крапель разом з решіткою та контейнером для кавової гущі назад у прилад.

Важливо!

Виймаючи піддон для збору конденсату, контейнер для кавової гущі завжди слід спорожнити також, навіть якщо він не заповнився до кінця. Якщо цього не зробити, може статися так, що при приготуванні наступних порцій кави контейнер для кавової гущі заповниться більше, ніж очікувалося, і забруднить кавомашину.

12.4 Очищення піддону для крапель та конденсату

Важливо!

Піддон для крапель (A15) оснащено індикатором рівня (A13) (червоного кольору), що показує кількість води у піддоні (рис. 22). До того, як цей індикатор почне виступати з підставки для чашок необхідно вилити воду з піддону для крапель (A15) та помити його, або в іншому випадку вода може перелитися через край та пошкодити прилад, поверхню, на якій він стоїть, та навколишню площу.

Щоб витягнути піддон для збору крапель, виконайте наступні дії:

1. Зніміть піддон для крапель і контейнер для кавової гущі (A11) (рис. 21);
2. Зніміть підставку для чашок (A12) та решітку піддону для крапель (A14), потім спорожніть піддон для крапель та контейнер для кавової гущі, та промийте усі компоненти.
3. Перевірте піддон для конденсату (A10), червоного кольору, і спорожніть його, якщо необхідно;
4. Поставте піддон для збору крапель разом з решіткою піддона та контейнером для кавової гущі назад у прилад.

Важливо!

Виймаючи піддон для збору конденсату, контейнер для кавової гущі завжди слід спорожнити також, навіть якщо він не заповнився до кінця. Якщо цього не зробити, може статися так, що при приготуванні наступних порцій кави контейнер для кавової гущі заповниться більше, ніж очікувалося, і забруднить кавомашину.

12.5 Очищення кавомашини всередині

Небезпека ураження електричним струмом!

Перед тим, як виконувати будь-які дії з внутрішніми частинами, машину потрібно вимкнути (див. Розділ "5. Вимкнення приладу") та від'єднати від електромережі. Під час очищення приладу ніколи не занурюйте його в воду.

1. Періодично (приблизно раз на місяць) перевіряйте, чи не забруднені внутрішня частина приладу (доступ до неї можна отримати, вийнявши піддон для крапель) і контейнер для кавової гущі (A11). Якщо необхідно, зняти залишки кави за допомогою щіточки (D5), що іде в комплекті, та губки.
2. Видалити всі залишки за допомогою пилососа (мал. 23).

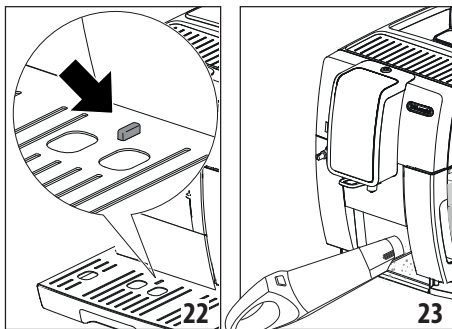

3. Поставте піддон для збору крапель разом з решіткою піддону та контейнером для кавової гущі назад у прилад

12.6 Очищення контейнера для води

Періодично (приблизно раз на місяць), а також після заміни фільтра пом'якшувача води (D4) (якщо він встановлений), обов'язково очищайте контейнер для води (A17).

1. Витягніть контейнер для води (мал. 2);
2. Зніміть фільтр (якщо встановлено) та промийте його проточною водою;
3. Спорожніть контейнер для води та очистіть його гарячою водою та м'якою вологою тканиною. Ретельно промийте водою.
4. Встановіть фільтр (якщо він встановлений, наповніть контейнер свіжою водою до макс. рівня і встановіть контейнер на місце;
5. (Лише моделі, що мають пом'якшувальний фільтр) Спустіть приблизно 100мл гарячої води, щоб активувати фільтр.

Будь ласка, зверніть увагу:

Якщо прилад не використовується більше 3-4 днів, рекомендується очистити резервуар, як описано вище.

12.7 Очищення блоку подачі кави

1. Слід періодично очищати блок для подачі кави (A9) за допомогою чистої губки або тканини (рис. 24A);
2. Перевірити, щоб отвори блоків подачі кави не були засмічені. Якщо необхідно, почистіть відкладення кави за допомогою зубочистки (рис. 24B).

12.8 Очищення воронки для меленої кави

Воронка для меленої кави (A4) потребує періодичного очищення (приблизно раз на місяць). Дійте наступним чином:

1. Вимкніть машину (див. розділ "5. Вимкнення приладу");
2. Відкрийте кришку воронки (A2);
3. Очистіть воронку за допомогою щіточки, що входить в комплект (D5) (якщо є);
4. Відкрийте дверцята (A19) (рис. 25) з правого боку;

Важливо!

Після очищення переконайтеся, що в воронці не залишилися ніяких предметів або аксесуарів: наявність сторонніх предметів у воронці під час роботи може призвести до пошкодження машини.

12.9 Очищення заварювального блока

Заварювальний блок (A20) потрібно чистити принаймні один раз на місяць.

Важливо!

Заварювальний блок не можна витягти, якщо машина увімкнена.

1. Переконайтеся, що процедура вимкнення машини була виконана правильно (див. розділ "5. Вимкнення приладу");
2. Витягніть контейнер для води (A17) (мал. 2);
3. Відкрийте кришку (A19) (рис. 25) з правого боку;

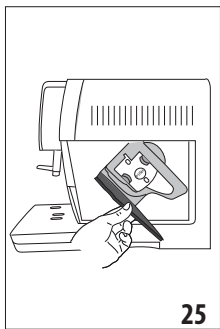

4. Натисніть дві кольорові кнопки всередину і в той же час потягніть заварювальний блок назовні (мал. 26);
5. Занурте заварювальний блок у воду приблизно на 5 хвилин, потім промити під краном;

Важливо!

СПОЛІСКУВАТИ ЛИШЕ ВОДОЮ

БЕЗ М'ЯЮЧИХ ЗАСОБІВ - НЕ В ПОСУДОМИЙНІЙ МАШИНІ

6. Не використовуйте миючі засоби під час чищення заварювального блоку, оскільки це може пошкодити його.
7. За допомогою щітки (D5) (якщо є в комплекті) видаляйте залишки кави, що залишилися в корпусі заварювального блоку, який знаходиться за кришкою заварювального пристрою (A19);
8. Після очищення встановіть заварювальний блок на місце, вставивши його в корпус (рис. 27), а потім натисніть на символ PUSH, доки він не зафіксується на своєму місці;

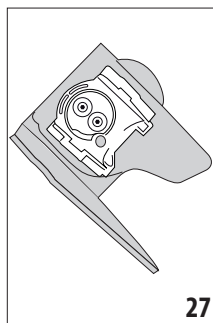
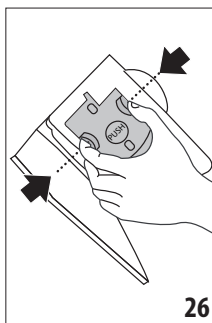

Будь ласка, зверніть увагу!

Якщо заварювальний блок важко вставляється, перед тим, як зробити це, відрегулюйте правильний розмір, натиснувши на два важеля, що показані на мал. 28.

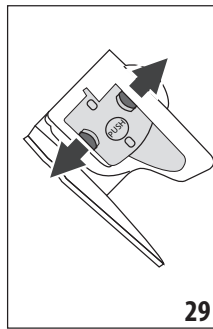
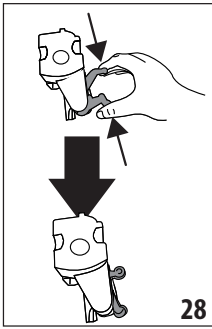

9. Після того, як заварювальний блок було вставлено, переконайтеся, що дві кольорові кнопки замкнулися (мал. 29);
10. Закрийте заслінку заварювального блоку;
11. Встановіть контейнер для води на місце в прилад.

12.10 Очищення контейнера для молока

Очищайте контейнер для молока (E) як описано нижче:

1. Зніміть кришку (E2);
2. Зніміть блок подачі молока та подовжувач (E5), та трубку всмоктування молока (E4) (рис. 30);
3. Поверніть регулятор пінки (E1) проти годинникової стрілки у положення "INSERT" ("ВСТАВИТИ") (мал. 31) та потягніть уверх;

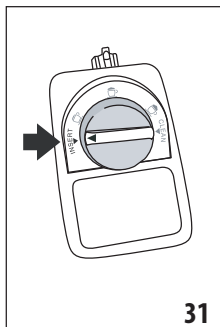
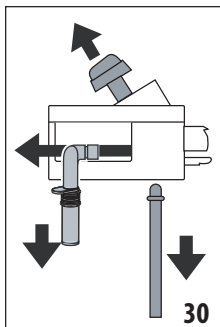

4. Мити в посудомийній машині (рекомендується) або вручну, як зазначено нижче:

- **У посудомийній машині:** Промийте всі вищевказані компоненти та контейнер для молока гарячою проточною водою (принаймні 40°C), а потім помістіть їх у верхній кошик посудомийної машини та запустіть програму при 50°C, напр. режим ECO.
- **Вручну** ретельно промийте всі компоненти та контейнер для молока гарячою проточною водою (принаймні 40°C), щоб видалити всі видимі залишки молока; переконайтеся, що вода проходить через отвори в кришці (рис. 32A). Потім занурте всі компоненти в гарячу воду (принаймні 40°C) з рідким миючим засобом щонайменше на 30 хвилин. Ретельно промийте всі описані вище компоненти під гарячою водою, розтираючи кожен з них окремо між пальцями.

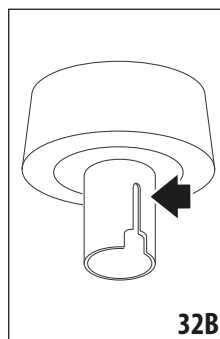
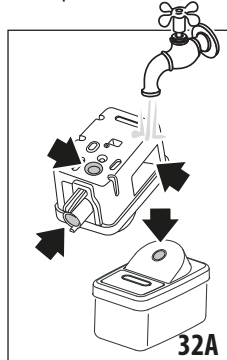

5. Переконайтеся, що в поглибленні і канали на нижній не залишилися залишків молока: за необхідності, прочистіть канал зубочисткою (рис. 32B);
6. Перевірте, щоб трубки всмоктування та блок подачі не були забруднені залишками молока;
7. Висушіть всі компоненти чистою сухою тканиною;
8. Зберіть усі компоненти кришки;
9. Встановіть кришку на контейнер для молока.

Будь ласка, зверніть увагу:

Щотижня машина видаватиме нагадування про необхідність ретельного очищення контейнера для молока із зазначенням правильної процедури.

12.11 Очищення розпилювача для гарячої води

Очищайте насадку (A8) кожного разу, коли готуєте молоко, видаляючи губкою залишки молока з прокладок (рис. 20).

13. ВИДАЛЕННЯ НАКИПУ

Важливо!

- Перед використанням прочитайте інструкції та маркування щодо засобу для видалення накипу, які вказані на упаковці (додаються до певних моделей та / або доступні для придбання в авторизованих сервісних центрах).
- Використовуйте лише засіб для зняття накипу від De'Longhi. Використання невідповідних засобів для видалення накипу, а також неправильне видалення накипу, може призвести до виникнення дефектів, на які не поширюється гарантія виробника.
- Декальцинатор може пошкодити делікатну поверхню. Якщо засіб випадково розліється, одразу витріть його.

Для зняття накипу	
Засіб для видалення накипу	Декальцинатор De'Longhi
Ємність	Рекомендований об'єм: 2,0 літри
Час	~30хв

Видаляйте накип з приладу, коли повідомлення «ПОТРІБ. ВИДАЛИТИ НАКИП, ОК ДЛЯ ЗАПУСКУ (~30 хв.)» з'являється на дисплеї: Щоб одразу запустити цикл видалення накипу, натисніть **Ok ✓** та слідуйте інструкціям від кроку 3. Щоб відкласти видалення накипу на потім, натисніть **Esc**. Символ (B6) з'являється на дисплеї як нагадування про те, що прилад потребує видалення накипу. (Повідомлення з'являється знову щоразу, коли прилад вмикається).

Щоб увійти в меню процедури видалення накипу:

1. Натисніть кнопку (C3) для входу в меню;
2. Натисніть «ВИДАЛИТИ НАКИП» та слідуйте інструкціям на дисплеї;
3. «ЗНІМІТЬ ФІЛЬТР ВОДИ» (рис. 33): вийміть резервуар для води (A17) та зніміть фільтр пом'якшення води (D4) (якщо є).
4. Вставте блок подачі води (D6) рис.5.

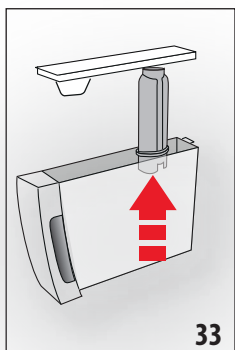

5. Спорожніть контейнер для води. Натисніть **Next >** ;
6. «ДЕКАЛЬЦ. DE'LONGHI (PIB.A) ТА ВОДУ (ДО РІВНЯ В)». Додайте декальцинатор у контейнер для води до рівня А (що відповідає 100 мл в пакеті), відміченого на внутрішній поверхні контейнеру (мал. 34), потім додайте води (1 літр) до рівня В (мал. 35) та вставте контейнер для води на місце. Натисніть **Next >** ;
7. «ВИЛИЙТЕ ВОДУ З ПІДДОНА» (мал. 21):
8. Зніміть, опорожніть та встановіть на місце піддон для збору крапель (A15) та контейнер для кавової гуші (A11). Натисніть **Next >** ;
9. «ПОСТАВТЕ ЄМНІСТЬ 2Л» «НАТИСНІТЬ ОК ДЛЯ ЗАПУСКУ»: Поставте порожню ємність об'ємом принаймні 2 літри під блок подачі гарячої води (D6) та вузол видачі кави (A9);

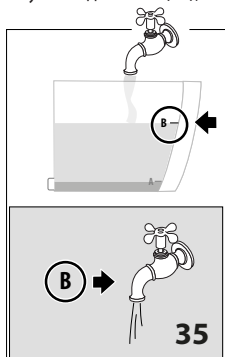
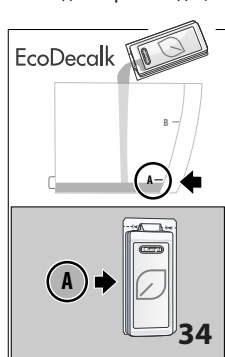

Важливо! Небезпека опіків

Гаряча вода, що містить кислоту, виливається з блоку подачі гарячої води та блоку подачі кави. Отже, слід уникати контакту з цим розчином.

10. Натисніть **Ok ✓** , щоб підтвердити додавання розчину для видалення накипу. На дисплеї відобразиться «ТРИВАЄ ВИДАЛЕННЯ НАКИПУ» «БУДЬ-ЛАСКА, ЗАЧЕКАЙТЕ»: запускається програма видалення на-

кипу, і розчин засобу для видалення накипу виходить із блоку подачі гарячої води та кави; автоматично через задані проміжки часу виконується серія промивань для видалення залишків накипу зсередини кавомашини;

Приблизно через 30 хвилин процедура з видалення накипу припиняється;

11. «ПРОМИЙТЕ ТА НАПОВНІТЬ КОНТ. ДЛЯ ВОДИ ДО МАКС. РІВНЯ» (рис. 3): тепер прилад готовий до процесу промивання свіжою водою. Спорожніть ємність, що використовувалася для збору розчину для видалення накипу. Зніміть контейнер для води з машини, спорожніть його та промийте під проточною водою, а потім залийте чистою водою до рівня МАКС і вставте в машину.
12. «ПОСТАВТЕ ЄМНІСТЬ 2Л, ОК ЩОБ ПОЧАТИ ПРОМИВАННЯ»: Поставте порожню ємність, яка використовується для збору розчину засобу для видалення накипу, під блок подачі кави та гарячої води та натисніть **Ok ✓** ;
13. Гаряча вода подається спочатку з блоку подачі кави, потім з блоку подачі гарячої води, і на дисплеї з'являється повідомлення «ТРИВАЄ ПРОМИВАННЯ, ЗАЧЕКАЙТЕ»;
14. Коли вода в контейнері для води закінчиться, спорожніть ємність, що використовувалася для збору води під час промивання;
15. (Якщо встановлено фільтр) «ВСТАВТЕ ФІЛЬТР У ГНІЗДО» (мал. 36). Натисніть **Next >** і вийміть контейнер для води: поставте на місце фільтр для пом'якшення води, якщо він був раніше знятий;

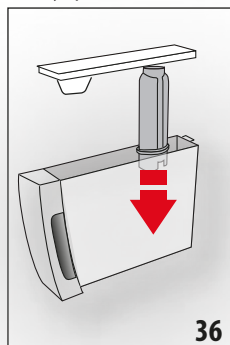

16. «ПРОМИТИ ТА НАПОВНИТИ КОНТ. ДЛЯ ВОДИ ДО МАКС. РІВНЯ» (мал. 3): Наповніть контейнер для води до рівня МАХ холодною питною водою;
17. «ВСТАВТЕ КОНТЕЙНЕР ДЛЯ ВОДИ» (мал. 4): Встановіть контейнер для води на місце в прилад.
18. «ПОСТАВТЕ ЄМНІСТЬ 2Л» «ОК ЩОБ ПОЧАТИ ПРОМИВАННЯ»: Знову встановіть порожню ємність для збору

- розчину для видалення накипу під блок подачі гарячої води (мал. 8) та натисніть **Ok** ✓).
- Гаряча вода подається з блоку подачі гарячої води/ пари, і на дисплеї з'являється повідомлення «ТРИВАЄ ПРОМИВАННЯ, ЗАЧЕКАЙТЕ»;
 - «ВИЛИЙТЕ ВОДУ З ПІДДОНА» (мал. 21): Наприкінці другого промивання спорожніть контейнер для збору промивної води, вийміть і спорожніть піддон для крапель (A15) і контейнер для кавової гущі (A11) та поверніть їх у машину: натисніть **Next** >;
 - «ВИДАЛЕННЯ НАКИПУ ЗАВЕРШЕНО»: натисніть **Ok** ✓);
 - «НАПОВНИТЬ КОНТЕЙНЕР СВІЖОЮ ВОДОЮ»: витягніть та наповніть контейнер для води холодною питною водою до рівня MAX та поставте назад у прилад.
- Тепер цикл видалення накипу завершився.

Будь ласка, зверніть увагу!

- Якщо цикл видалення накипу не завершено належним чином (наприклад, збій електроживлення), після відновлення живлення прилад запропонує завершити цикл.
- Вода може потрапити в контейнер для гущі (A11) під час циклу видалення накипу: це цілком нормально.
- Якщо контейнер для води не був наповнений до МАКСИМАЛЬНОГО рівня, наприкінці циклу декальцинації, прилад потребуватиме виконання третього циклу промивання, щоб забезпечити повне видалення розчину для зняття накипу з внутрішньої системи. Перед початком промивання не забудьте спорожнити піддон для крапель.

14. НАЛАШТУВАННЯ ЖОРСТКОСТІ ВОДИ

Попередження про видалення накипу відображається через передбачений проміжок роботи, який залежить від жорсткості води.

Машину також можна запрограмувати відповідно до фактичної жорсткості місцевого водопостачання, так що процедура видалення накипу буде потрібна рідше.

14.1 Вимірювання жорсткості води

- Витягніть смужку "ТЕСТУ ЗАГАЛЬНОЇ ЖОРСТКОСТІ" з (D1) пакування.
- Занурити смужку повністю у склянку з водою приблизно на одну секунду.
- Вийміть смужку з води і злегка струсіть. Приблизно через одну хвилину з'являться 1, 2, 3 або 4 квадратики червоного кольору, у залежності від жорсткості води. Кожен квадратик відповідає одному рівню.

14.2 Налаштування жорсткості води

- Увійдіть в меню, як описано в розділі "6.1 Доступ до меню";
- Натисніть **Next** > "ЖОРСТКІСТЬ ВОДИ";
- Виконайте процедуру, описану в попередньому розділі, щоб визначити жорсткість води;
- «ЖОРСТКІСТЬ ВОДИ» «ПОТОЧНА ПІДКРЕСЛЕНА»: Оберіть попередньо визначений рівень, як вказано в наступній таблиці: (Рівень 1 = м'яка вода; Рівень 4 = дуже жорстка вода);

Кількість червоних квадратиків	Індикаторна смужка	Жорсткість води
1		Рівень 1 - м'яка вода
2		Рівень 2 - вода низької жорсткості
3		Рівень 3 - жорстка вода
4		Рівень 4 - дуже жорстка вода

- Натисніть **Esc** ↵, щоб повернутися на головну сторінку.

Тепер кавоварку було перепрограмовано на нові налаштування жорсткості води.

15. ФІЛЬТР ДЛЯ ПОМ'ЯКШЕННЯ ВОДИ

Деякі моделі оснащені фільтром для пом'якшення води (D4): якщо це не стосується вашої моделі, ми радимо придбати його в сервісному центрі, схваленому De'Longhi. Для правильного використання фільтру, виконуйте нижченаведені інструкції.

15.1 Встановлення фільтра

- Увійдіть в меню, як описано в розділі "6.1 Доступ до меню" та натисніть **Next** >;
- Натисніть «ФІЛЬТР ДЛЯ ВОДИ»;
- «ПОВЕРНІТЬ ІНДИКАТОР ДАТИ НА НАСТУПНІ 2 МІСЯЦІ» (рис. 37): вийміть новий фільтр (D4) з упаковки та поверніть диск індикатора дати так, щоб він показував наступні 2 місяці використання. Натисніть **Next** >;

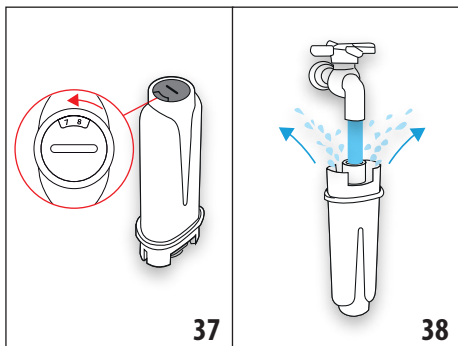

Будь-ласка, зверніть увагу

Фільтр служить приблизно два місяці за умови нормального використання машини; але, якщо машина простоює з установленим фільтром, він не прослужить більше трьох тижнів.

4. «ЗАЛИВАЙТЕ ВОДУ В ФІЛЬТР ПОКИ ВОНА НЕ ПОЧНЕ ВИЛИВ.» (мал. 38): Щоб активувати фільтр, пропустіть воду з-під крана через центральний отвір фільтра, як показано на малюнку, поки вода не почне витікати з отворів збоку протягом принаймні однієї хвилини. Натисніть **Next >** ;
5. Вийміть контейнер для води (A17) з приладу та наповніть його водою.
6. «ЗАНУРТЕ ФІЛЬТР У КОНТЕЙНЕР ЩОБ ВИЙШЛИ ПОВІТР. БУЛЬБ.» (рис. 39): Вставте фільтр у контейнер для води та повністю занурте його приблизно на десять секунд, нахиливши його та злегка натиснувши, щоб бульбашки повітря могли вийти. Натисніть **Next >** ;

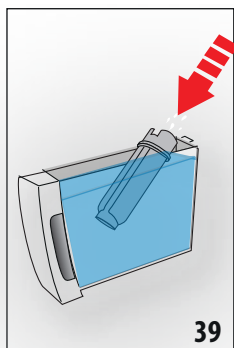

7. «ВСТАВТЕ ФІЛЬТР У ГНІЗДО»: Вставте фільтр (D4) у корпус фільтра (рис. 36) і натисніть до упору. Натисніть **Next >** ;

8. «ВСТАВТЕ КОНТЕЙНЕР ДЛЯ ВОДИ»: Закрийте контейнер кришкою (A16), потім поставте контейнер на місце в машину (рис. 4);
9. «РОЗМІСТІТЬ ЄМНІСТЬ 0,5Л» «ОК ДЛЯ НАПОВНЕННЯ ФІЛЬТРА» (мал. 6): Помістіть ємність під блоком подачі гарячої води (D6) та натисніть **Ok ✓**: «ГАРЯЧА ВОДА БУДЬ ЛАСКА ЧЕКАЙТЕ» подача починається та зупиняється автоматично.

Тепер фільтр активовано і ви можете використовувати кавомашину.

15.2 Заміна фільтра

Замініть фільтр (D4), коли на дисплеї з'явиться повідомлення «ЗАМІНИТИ ФІЛЬТР ДЛЯ ВОДИ» «НАТИСНІТЬ ОК ДЛЯ ЗАПУСКУ»: щоб одразу замінити фільтр, натисніть **Ok ✓** і виконайте інструкції з пункту 3 попереднього розділу.

Щоб відкласти заміну фільтра на потім, натисніть **Esc**. Символ  (B8) з'являється на дисплеї як нагадування про те, що фільтр потребує заміни. Щоб виконати заміну, виконайте наступні дії:

1. Увійдіть в меню, як описано в розділі "6.1 Доступ до меню", та натисніть **Next >** ;
2. Натисніть «ФІЛЬТР ДЛЯ ВОДИ»;
3. Натисніть «ЗАМІНИТИ ФІЛЬТР»
4. Спочатку вийміть контейнер (A17) і відпрацьований фільтр, а потім виконайте дії, описані в попередньому розділі, починаючи з пункту 3 і далі.

Будь ласка, зверніть увагу!

Через два місяці (див. індикатор дати) або через 3 тижні, якщо прилад не використовувався, фільтр слід замінити, навіть якщо попереджувальне повідомлення ще не з'явилося.

15.3 Зняття фільтра

Якщо передбачається використання приладу без фільтра (D4), його видалення необхідно зареєструвати в налаштуваннях машини. Дійте наступним чином:

1. Зніміть контейнер для води (A17) і відпрацьований фільтр;
2. Увійдіть в меню, як описано в розділі "6.1 Доступ до меню" та натисніть **Next >** ;
3. НАТИСНІТЬ «ФІЛЬТР ДЛЯ ВОДИ»;
4. Натисніть «ЗНЯТИ ФІЛЬТР ДЛЯ ВОДИ»;
5. «ПІДТВЕРД. ЗНЯТТЯ ФІЛЬТРА»: натисніть **Ok ✓** (або натисніть **Esc**), щоб повернутися до меню налаштувань);
6. «ФІЛЬТР ЗНЯТО»: зміни були збережені. Натисніть **Ok ✓** щоб повернутися на головну сторінку.

Будь ласка, зверніть увагу!

Через два місяці (див. індикатор дати) або через 3 тижні, якщо прилад не використовувався, фільтр слід замінити, навіть якщо попереджувальне повідомлення ще не з'явилося.

16. ТЕХНІЧНІ ДАНІ

Напруга:	220-240 V~ 50-60 Hz макс. 10 A
Потужність:	1450 Вт
Тиск: 1,5 мПа (15 бар)	
Об'єм контейнера для води:	1,8л
Розмір ДхГхВ:	240х440х360 мм
Довжина кабелю живлення:	1250 мм
Вага:	10 кг
Об'єм контейнеру для зерен:	300 г

16.1 Поради щодо енергозбереження

- Щоб зменшити споживання енергії, після приготування одного або декількох напоїв зніміть контейнер (E) або додаткове приладдя.
- Установіть автоматичне відключення на 15 хвилин (див. розділ "6.11 Автоматичне вимкнення (режим очікування) (⏻)");
- Активуйте режим Енергозбереження (див. пункт "6.13 Енергозбереження (OFF)");
- За запитом машини виконайте цикл видалення накипу (див. розділ "Важливо!").



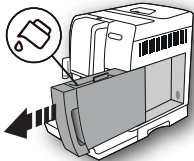
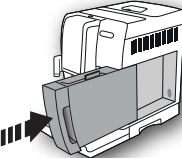

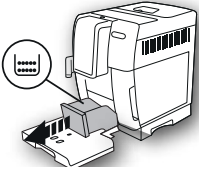
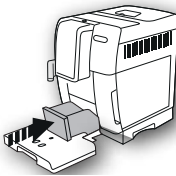
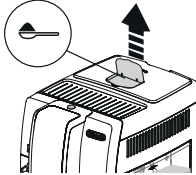
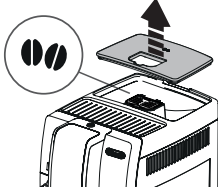
17. ПОВІДОМЛЕННЯ НА ДИСПЛЕЇ

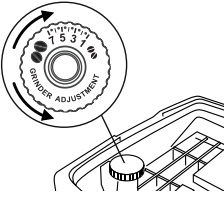
ПОВІДОМЛЕННЯ НА ДИСПЛЕЇ	МОЖЛИВА ПРИЧИНА	СПОСІБ УСУНЕННЯ
<p>НАПОВНІТЬ КОНТЕЙНЕР СВІЖОЮ ВОДОЮ</p> 	Недостатньо води в контейнері для води (A17).	Наповніть контейнер свіжою питною водою та/або вставте його правильно, штовхаючи до упору, доки він не стане на місце, клацнувши при цьому.
<p>ВСТАВТЕ КОНТЕЙНЕР ДЛЯ ВОДИ</p> 	Контейнер (A17) не вставлено або вставлено неправильно.	Правильно вставте контейнер на місце і натисніть до упору.

ПОВІДОМЛЕННЯ НА ДИСПЛЕЇ	МОЖЛИВА ПРИЧИНА	СПОСІБ УСУНЕННЯ
<p>ОЧИСТІТЬ КОНТЕЙНЕР ДЛЯ КАВОВОЇ ГУЩІ</p> 	<p>Контейнер для кавової гущі (A11) заповнений.</p>	<p>Спорожніть контейнер для гущі та піддон для крапель (A15), потім очистіть і встановіть їх у машину. Важливо: під час виймання піддону для крапель контейнер для кавової гущі також слід спорожнити, навіть якщо він трішки заповнений. Якщо цього не зробити, може статися так, що в подальшому під час приготування кави контейнер для кавової гущі заповниться більше, ніж очікувалося, що призведе до засмічення приладу.</p>
<p>ВСТАВТЕ КОНТЕЙНЕР ДЛЯ КАВОВОЇ ГУЩІ</p> 	<p>Після очищення контейнер для кавової гущі (A11) не був встановлений на місце.</p>	<p>Витягніть піддон для збору крапель (A15) та вставте контейнер для кавової гущі.</p>
<p>ДОДАЙТЕ МЕЛЕНУ КАВУ МАКС. ОДНА ЛОЖКА</p> 	<p>Було вибрано приготування напою з попередньо-меленої кави.</p>	<p>Переконайтеся, що воронка (A4) не заблокована, потім додайте одну мірну ложку (D2) меленої кави, натисніть «OK» на дисплеї та слідуйте інструкціям в розділі "7.4 Приготування кави з попередньо меленої кави".</p>
<p>НАПОВНІТЬ КОНТЕЙНЕР ДЛЯ КАВОВИХ ЗЕРЕН</p> 	<p>Скінчилися кавові зерна. Засмітилася воронка для меленої кави (A4).</p>	<p>Наповніть контейнер для зерен (A3) (мал. 9). Очистити воронку за допомогою щітки (D5), як описано в розділі "12.8 Очищення воронки для меленої кави".</p>



ПОВІДОМЛЕННЯ НА ДИСПЛЕЇ	МОЖЛИВА ПРИЧИНА	СПОСІБ УСУНЕННЯ
<p>ПОМЕЛ ДУЖЕ ДРІБНИЙ. ВІДРЕГУЛЮЙТЕ КАВОМОЛКУ</p> 	<p>Помел занадто дрібний, тому кава подається занадто повільно або взагалі не подається.</p> <p>Якщо є пом'якшувальний фільтр для води (D4) , може статися так, що з нього вийшло повітря всередину системи, що і стало причиною блокування подачі.</p>	<p>Потрібно повторити приготування кави та повернути ручку регулювання ступеня помелу (A5) (рис. 12) на одну поділку у напрямку до цифри 7 за годинниковою стрілкою під час роботи кавомолки. Якщо після приготування, принаймні, 2 порцій кави, ця проблема не зникає, повторіть процедуру коригування шляхом зміщення регулювальної рукоятки ще на одну поділку, поки подача не буде правильною (див. розділ "7.5 Регулювання кавомолки"). Якщо проблема не усувається, переконайтеся, що контейнер для води (A17) вставлений правильно.</p> <p>Вставте блок подачі гарячої води (D6) в кавомашину та злийте трохи води, поки потік не стане нормальним. Якщо проблема не зникає, зніміть фільтр (див. розділ 15.3 Зняття фільтра).</p>
<p>ВСТАВТЕ БЛОК ПОДАЧІ ВОДИ</p>	<p>Блок подачі гарячої води (D6) не було вставлено або вставлено неправильно</p>	<p>Вставте блок подачі води та повністю натисніть.</p>
<p>ВСТАВТЕ КОНТЕЙНЕР ДЛЯ МОЛОКА</p>	<p>Контейнер для молока (E) відсутній або встановлений неправильно.</p>	<p>Вставте контейнер для молока та натисніть до упору.</p>
<p>ВСТАНОВИТИ ЗАВАРЮВАЛЬНИЙ БЛОК</p>	<p>Після очищення не вставлено заварювальний блок (A20).</p>	<p>Вставте заварювальний блок, як описано в розділі "12.9 Очищення заварювального блока".</p>
<p>СИСТЕМА ПОДАЧІ ВОДИ ПОРОЖНЯ НАТИСНІТЬ ОК ДЛЯ ЗАПУСКУ</p>	<p>Система водопостачання порожня</p> <p>Ви вставили новий фільтр для пом'якшення води (D4)</p>	<p>Натисніть селектор, що відповідає «ОК» , щоб спустити воду з блоку подачі (D6) до тих пір, поки потік не стане нормальним. Якщо проблема не усувається, переконайтеся, що контейнер для води (A17) вставлений правильно.</p> <p>Переконайтеся, що інструкції щодо встановлення нового фільтра дотримані правильно (розділ "3. Виконайте процедуру, описану в попередньому розділі, щоб визначити жорсткість води;"). Якщо проблема не зникає, зніміть фільтр (див. розділ 15.3 Зняття фільтра).</p>

ПОВІДОМЛЕННЯ НА ДИСПЛЕЇ	МОЖЛИВА ПРИЧИНА	СПОСІБ УСУНЕННЯ
НАТИСНІТЬ ОК ДЛЯ ОЧИЩЕННЯ АБО ПОВЕРНІТЬ РЕГУЛЯТОР	Контейнер для молока було вставлено, коли ручка регулювання молочної піни (E1) була в положенні CLEAN.	Щоб продовжити функцію CLEAN, натисніть селектор, що відповідає «OK», або поверніть ручку регулювання пінки на одну з позицій для молока.
ЗНЯТТЯ НАКИПУ ЗУПИН. НАТИС. NEXT ДЛЯ ПРОДОВЖ.	Процедура видалення накипу була перервана або завершилася неправильно.	Натисніть ДАЛІ, щоб відновити процедуру видалення накипу. Більш детальну інформацію див. в розділі «13. Видалення накипу».
ПОВЕРНІТЬ РЕГУЛЯТОР МОЛОЧНОЇ ПІНКИ В ПОЛОЖЕННЯ CLEAN	Ви щойно приготували молоко і трубки всередині контейнера для молока (E) потрібно почистити.	Поверніть регулятор пінки (E1) на напис CLEAN (мал. 18).
ПОВЕРНІТЬ РЕГУЛЯТОР СПІНЮВАННЯ	Був запит на рецепт з молоком	Поверніть регулятор в положення бажаної пінки.
ЗМЕНШІТЬ МІЦНІСТЬ ЧИ ЗМЕНШІТЬ ПОРЦІЮ КАВИ	Було використано забагато кави.	Оберіть менш міцну каву, натиснувши кнопку «МІЦНІСТЬ» (C5) або зменшіть кількість меленої кави (максимум 1 мірна ложка).
ПОТРІБНО ВИДАЛИТИ НАКИП НАТИСНІТЬ ОК, ЩОБ ПОЧАТИ (~30 ХВ.)	Вказує на те, що машина потребує видалення накипу.	Натисніть селектор, що відповідає «OK», щоб почати видалення накипу або «ESC», щоб видалити накип пізніше. Необхідно виконати процедуру видалення накипу, що описана в розділі "Важливо!".
ЗАМІНІТЬ ФІЛЬТР ДЛЯ ВОДИ НАТИСНІТЬ ОК ДЛЯ ЗАПУСКУ	Фільтр для пом'якшення води (D4) зношений.	Натисніть селектор, що відповідає «OK», щоб замінити або зняти фільтр, чи «ESC», щоб провести цю процедуру пізніше. Слідуйте інструкціям в розділі "3. Виконайте процедуру, описану в попередньому розділі, щоб визначити жорсткість води;"
АВАРІЙНИЙ СИГНАЛ: ДИВ. ІНСТРУКЦІЮ	Прилад всередині дуже забруднений.	Ретельно очистити прилад, як описано в розділі "12. Очищення". Якщо після чищення повідомлення все ще відображається, зверніться до служби підтримки клієнтів De'Longhi та/або до авторизованого сервісного центру.
	Пам'ятайте, що внутрішні трубки контейнера для молока (E) необхідно очистити.	Поверніть регулятор пінки (E1) на напис CLEAN (мал. 18).

ПОВІДОМЛЕННЯ ДИСПЛЕЇ	НА	МОЖЛИВА ПРИЧИНА	СПОСІБ УСУНЕННЯ
		Нагадування про те, що фільтр (D4) слід замінити.	Замінити фільтр або зняти, як описано в розділі "3. Виконайте процедуру, описану в попередньому розділі, щоб визначити жорсткість води;"
		Потрібно видалити накип з приладу.	Процедуру видалення накипу необхідно виконати без зволікання, див. розділ "Важливо!"
		Увімкнено режим енергозбереження.	Щоб вимкнути режим енергозбереження, виконайте вказівки, наведені в розділі "6.13 Енергозбереження  ".
БУДЬ ЛАСКА, ЗАЧЕКАЙТЕ		Прилад розігрівається до оптимальної температури	
ТРИВАЄ ОЧИЩЕННЯ БУДЬ-ЛАСКА, ЗАЧЕКАЙТЕ		Прилад виявив забруднення внутрішнього контуру.	Зачекайте, поки прилад не буде готовий та знову оберіть потрібний напій. Якщо проблема не зникне, зверніться до служби підтримки De'Longhi.

18. УСУНЕННЯ НЕСПРАВНОСТЕЙ

Нижче наведено можливі несправності машини. Якщо проблему неможливо вирішити за допомогою цих вказівок, зверніться до Сервісного центру.

НЕСПРАВНІСТЬ	МОЖЛИВА ПРИЧИНА	СПОСІБ УСУНЕННЯ
Прилад не вмикається.	Прилад не підключено до мережі електроживлення.	Вставте вилку у розетку мережі електроживлення (мал. 1).
Кава не гаряча.	Чашки не були підігріті.	Нагрійте чашки, промивши їх гарячою водою (Зверніть увагу: можна використовувати функцію гарячої води).
	Внутрішній контур приладу охолонув, тому що пройшло 2/3 хвилини після приготування останньої кави.	Перед приготуванням кави, підігрійте заварювальний блок, використовуючи функцію промивання (див. розділ "6.3 Промивання  ").
	Налаштування температури кави занадто низьке.	В меню встановіть вищу температуру кави (див. розділ "6.7 Температура кави  "). Будь ласка, зверніть увагу: Зміна температури найбільше впливає на напої, що подаються у великій кількості.
	Прилад потребує видалення накипу	Виконайте дії, як описано в розділі "Важливо!". Потім перевірте жорсткість води ("14.1 Вимірювання жорсткості води") та переконайтеся, що налаштування машини відповідають місцевій жорсткості з мережі водопостачання ("14.2 Налаштування жорсткості води").

НЕСПРАВНІСТЬ	МОЖЛИВА ПРИЧИНА	СПОСІБ УСУНЕННЯ
Кава розбавлена і зовсім без пінки.	Кава змелена занадто грубо.	Поверніть регулятор помелу кави (A5) на одну поділку проти годинникової стрілки в напрямку цифри «1» під час роботи кавомолки (рис. 12). Продовжуйте просувати на одну поділку за раз, поки подача не буде задовільною. Результат ви побачите лише після приготування 2 чашок кави (див. розділ "7.5 Регулювання кавомолки").
	Кава не підходить.	Використовуйте каву для кавомашин еспресо.
	Кава не свіжа.	Пачка кави відкрита занадто давно і втратила смак.
Кава витікає надто повільно або крапля за краплею.	Кава помелена дуже дрібно.	Поверніть регулятор помелу кави (A5) на одну поділку проти годинникової стрілки в напрямку цифри «7» під час роботи кавомолки (рис. 12). Продовжуйте просувати на одну поділку за раз, поки подача не буде задовільною. Результат ви побачите лише після приготування 2 чашок кави (див. розділ "7.5 Регулювання кавомолки").
Кава не виходить з одного або з обох отворів блоку подачі.	Блок подачі кави (A9) заблокований.	Очистіть носики зубочисткою (рис. 24B).
Кава подається дуже водянистою.	Воронка (A4) засмічена.	Очистіть воронку за допомогою щітки (D5) , як описано в розділі "12.8 Очищення воронки для меленої кави".
Прилад не буде готувати каву	Прилад виявив забруднення внутрішнього контуру. Відображається повідомлення «Триває очищення».	Зачекайте, поки прилад знову буде готовий до роботи, і знову виберіть необхідний напій. Якщо проблема не зникає, зверніться до авторизованого сервісного центру.
Не можна витягнути заварувальний блок	Прилад було відключено неправильно	Вимкніть прилад, натиснувши кнопку  (A7) (див. розділ "5. Вимкнення приладу").
Після завершення процедури видалення накипу прилад видає запит на третє промивання	Під час двох циклів промивання, контейнер для води (A17) не було наповнено до відмітки MAX	Слідуйте інструкціям, що з'являються на дисплеї приладу, але спочатку спорожніть піддон для крапель (A15) , щоб уникнути протікання рідини.
Молоко не витікає з блоку подачі молока (E5)	Кришка (E2) контейнера для молока (E3) забруднена	Очистіть кришку карафки для молока, як описано в розділі "11. Встановіть контейнер для води на місце в приладу".
	Кришку (E2) було встановлено неправильно.	Складіть правильно всі компоненти, як описано в розділі «9.1 Наповнення та встановлення контейнеру для молока».

НЕСПРАВНІСТЬ	МОЖЛИВА ПРИЧИНА	СПОСІБ УСУНЕННЯ
Молоко має великі бульбашки або бризкає з насадки для молока (E5) або недостатньо спінене.	Молоко недостатньо холодне, або тип молока не підходить для запитуваного напою	Щоб забезпечити оптимальні результати, перевірте, чи використовується правильний тип молока під час приготування гарячих або холодних напоїв (див. розділ "9.1 Яке молоко використовувати?"). Використовуйте напої з холодильника (прибл. 5° C).
	Регулятор спінування молока (E1) відрегульований неправильно.	Відрегулювати його, слідуючи інструкції в розділі "9. Приготування гарячих напоїв на основі молока".
	Кришка (E2) або регулятор пінки (E1) контейнера для молока забруднені	Очистіть кришку та регулятор контейнера для молока, як описано в розділі "11. Встановіть контейнер для води на місце в прилад".
	У каналі під регулятором пінки (E1) є вода.	Від'єднайте регулятор і ретельно просушіть його.
	Були використані рослинні напої.	Для кращих результатів, використовуйте напої з холодильника (прибл. 5° C). Відрегулюйте кількість пінки, як описано в розділі "9.3 Вибір міцності кави або використання меленої кави"
	Розпилювач гарячої води (A8) забруднений	Очистіть розпилювач, як описано в розділі "Щотижня машина видаватиме нагадування про необхідність ретельного очищення контейнера для молока із зазначенням правильної процедури".
Машина видає звуки або невеликі хмаринки пари в той час, коли не використовується	Прилад готовий до використання, або нещодавно він був вимкнений, та конденсат крапає у гарячий випарник	Це звичайне функціонування. Щоб знизити це явище, спорожніть піддон для збору крапель.
Полиця для чашок (A6) гаряча.	Було приготовано кілька напоїв підряд	
Після очищення, піддон для збору крапель (A15) не встановлюється в прилад	Піддон для конденсату(A10) знаходиться в неправильному положенні	Переконайтесь, що піддон для конденсату вставлений правильно
Прилад випускає струмені пари з піддону для крапель (A15) та/або на поверхні приладу залишається вода.	Решітка піддону для крапель (A14) не була вставлена на місце після очищення.	Поставте решітку на піддон для крапель.
Прилад випускає струмені пари з піддону для крапель (A15) та/або на поверхні приладу залишається вода.	Решітка піддону для крапель (A14) не була вставлена на місце після очищення.	Поставте решітку на піддон для крапель.

SHRnutí

1. ÚVOD	84
1.1 Písmena v závorkách	84
1.2 Problémy a opravy	84
2. POPIS	84
2.1 Popis přístroje (str. 2 - A)	84
2.2 Popis homepage (domovská stránka) (str. 3 - B)	84
2.3 Popis ovládacího panelu (str. 3 - C)	84
2.4 Popis příslušenství (str. 3 - D)	84
2.5 Popis karafy na mléko (str. 3 - E)	84
3. PRVNÍ UVEDENÍ PŘÍSTROJE DO PROVOZU ...	84
4. ZAPNUTÍ PŘÍSTROJE	85
5. VYPNUTÍ PŘÍSTROJE	85
5.1 Vypnutí na delší dobu:	86
6. NABÍDKA NASTAVENÍ	86
6.1 Přístup do nabídky	86
6.2 Výstup z nabídky	86
6.3 Vyplachování	86
6.4 Odvápňení	86
6.5 Čištění karafy	86
6.6 Program MY	86
6.7 Teplota kávy	86
6.8 Hodnoty nápojů	86
6.9 Filtr vody	86
6.10 Tvrdost vody	86
6.11 Automatické vypnutí (standby)	86
6.12 Nastavení jazyka	87
6.13 Úspora energie	87
6.14 Zvukový signál	87
6.15 Vlastní nastavení profilu	87
6.16 Statistika	87
6.17 Informace o kávovaru	87
6.18 Výchozí hodnoty	87
7. PŘÍPRAVA KÁVY	87
7.1 Příprava kávy použitím zrnkové kávy	87
7.2 Volba intenzity kávy	88
7.3 Volba množství kávy	88
7.4 Příprava kávy z předemleté kávy	88
7.5 Nastavení kávomlýnku	89
7.6 Rady pro teplejší kávu	89
8. KARAF NA KÁVU	89
9. PPŘÍPRAVA HORKÝCH NÁPOJŮ S MLÉKEM	90
9.1 Jaké mléko použít?	90
9.2 Naplnění a zaháknutí karafy na mléko	90
9.3 Volba intenzity kávy nebo použití předemleté kávy	91
9.4 Nastavení množství pěny	91

9.5 Automatická příprava cappuccina a mléčných nápojů

9.6 Čištění karafy na mléko po každém použití

10. VÝDEJ HORKÉ VODY

11. VLASTNÍ NASTAVENÍ NÁPOJŮ

12. ČIŠTĚNÍ

12.1 Čištění přístroje

12.2 Čištění vnitřního okruhu přístroje

12.3 Čištění zásobníku na kávové sedliny

12.4 Čištění odkapávací misky a misky na sběr kondenzátu

12.5 Čištění vnitřních částí přístroje

12.6 Čištění nádržky na vodu

12.7 Čištění ústí dávkovače kávy

12.8 Čištění násypky na vsypání předemleté kávy

12.9 Čištění spařovače

12.10 Čištění karafy na mléko

12.11 Čištění trysky horké vody

13. ODVÁPŇENÍ

14. NAPROGRAMOVÁNÍ TVRDOSTI VODY

14.1 Měření tvrdosti vody

14.2 Nastavení tvrdosti vody

15. ZMĚKČOVACÍ FILTR

15.1 Instalace filtru

15.2 Výměna filtru

15.3 Odstranění filtru

16. TECHNICKÉ ÚDAJE

16.1 Rady pro úsporu energie

17. ZPRÁVY ZOBRAZOVANÉ NA DISPLEJI

18. ŘEŠENÍ PROBLÉMŮ

1. ÚVOD

Děkujeme, že jste si vybrali automatický kávovar na přípravu kávy a cappuccina.

Věnujte pár minut pročtení tohoto návodu k použití. Zamezte tím možnému riziku nebo poškození přístroje.

1.1 Písmena v závorkách

Písmena v závorkách odpovídají vysvětlivkám uvedeným v Popisu přístroje (strana 2-3).

1.2 Problémy a opravy

V případě problémů se je nejprve snažte odstranit, v souladu s pokyny uvedenými v kapitolách „17. Zprávy zobrazované na displeji“ a „18. Řešení problémů“.

Pokud to problém nevyřeší nebo potřebujete další informace, obraťte se na zákaznický servis. Více informací najdete na de-longhi.com.

2. POPIS

2.1 Popis přístroje (str. 2 - A)

- A1. Víko zásobníku na zrnkovou kávu
- A2. Víko násypky pro předemletou kávu
- A3. Zásobník na zrnkovou kávu
- A4. Násypka na vypsání předemleté kávy
- A5. Otočný regulátor stupně hrubosti mletí kávy
- A6. Plocha na odkládání šálků
- A7. Tlačítko : pro zapnutí nebo vypnutí přístroje (stand-by)
- A8. Tryska horké vody nebo páry
- A9. Dávkovač kávy (s nastavitelnou výškou)
- A10. Sběrná miska kondenzátu
- A11. Zásobník na kávovou sedlinu
- A12. Tácek na odkládání šálků
- A13. Indikátor hladiny vody v odkapávací misce
- A14. Mřížka misky
- A15. Odkapávací miska
- A16. Víko nádržky na vodu
- A17. Nádržka na vodu
- A18. Uložení změkčovadla filtru vody
- A19. Dvířka spařovače
- A20. Spařovač
- A21. Napájecí kabel

2.2 Popis homepage (domovská stránka) (str.



3 - B)

- B1. Symbol aktivní úspory energie
- B2. Zvolená intenzita
- B3. Nápoje s přímou volbou
- B4. Posuvná šipka
- B5. Zvolené množství
- B6. Alarm odvápnění

B7. Alarm čištění karafy na mléko

B8. Alarm opotřebovaného filtru

2.3 Popis ovládacího panelu (str. 3 - C)

- C1. Nabídka kávových nápojů
- C2. Nabídka nápojů s mlékem
- C3. : nabídka nastavení přístroje
- C4. : nabídka volby profilů
- C5. : volba intenzity nápoje
- C6. : volba množství nápoje

2.4 Popis příslušenství (str. 3 - D)

- D1. Testovací proužek „Total Hardness Test“
- D2. Dávkovací odměrka pro předemletou kávu
- D3. Odvápňovač (u některých modelů)
- D4. Změkčovací filtr (u některých modelů)
- D5. Štětceček pro čištění (u některých modelů)
- D6. Dávkovač horké vody

2.5 Popis karafy na mléko (str. 3 - E)

- E1. Kolečko pro regulaci pěny a funkce CLEAN
- E2. Víko karafy na mléko
- E3. Karafa na mléko
- E4. Hadička na nasávání mléka
- E5. Hadička pro výdej napěněného mléka (regulovatelná)

3. PRVNÍ UVEDENÍ PŘÍSTROJE DO PROVOZU

Poznámka!

- Při prvním použití je vodní okruh prázdný, takže přístroj může být velmi hlučný: hluk postupně s naplněním okruhu zeslábně.
- U přístroje byla výrobcem provedena kontrola s použitím kávy, je proto naprosto normální, jestliže v mlýnku naleznete stopy kávy. Výrobce zaručuje, že přístroj je zcela nový. Při prvním použití přístroje je třeba veškeré odnímatelné příslušenství (karafa na mléko (E3-E2), nádržka na vodu (A17) a (A16), které má přijít do styku s vodou nebo mlékem, vypláchnout teplou vodou.
- Doporučujeme co nejdříve provést nastavení tvrdosti vody podle postupu popsáného v kapitole „14. Naprogramování tvrdosti vody“.

- 1. Připojte přístroj k elektrické síti «obr. 1».

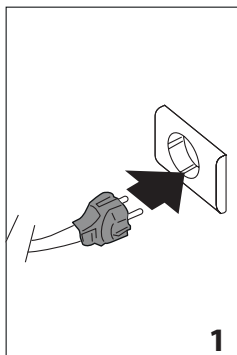

2. Na displeji se zobrazí dostupné jazyky a odpovídající vlajky. Vyberte požadovaný jazyk.
3. Vyjměte nádržku na vodu (A17) (obr. 2), naplňte ji až po rysku MAX (vytištěnou na nádrži) čerstvou pitnou vodou (obr. 3); poté znovu vložte nádržku (obr. 4);

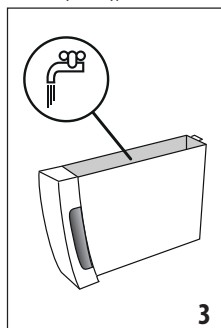
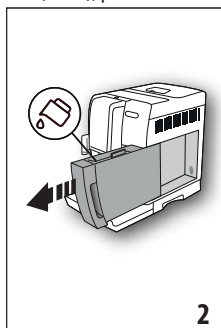

4. Zkontrolujte, zda je dávkovač horké vody (D6) zasunutý na trysce (A8) (obr. 5), a umístěte nádobu o minimálním objemu 200 ml pod dávkovač kávy (A9) a dávkovač horké vody (obr. 6);
 5. Stiskněte pro potvrzení. Přístroj vydá vodu z dávkovače a naplní tak vodní okruh.
 6. Po dokončení výdeje kávovar provede ohřev propláchnutím horkou vodou na výstupu z dávkovače kávy.
- Nyní je kávovar připraven k běžnému použití.

Poznámka!

- Při prvním použití je nutné připravit 4-5 cappuccin, než přístroj začne podávat uspokojivé výsledky. JE normální slyšet hluk vroucí vody: hluk později ustoupí.
- Pro lepší výkon kávovaru se doporučuje nainstalovat změkčovací filtr (D4) v souladu s pokyny uvedenými v kapitole „15. Změkčovací filtr“. Pokud váš model není filtrem vybaven, je možné o něj požádat v autorizovaných servisních střediscích De'Longhi.

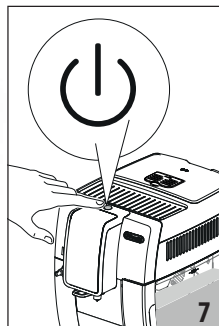
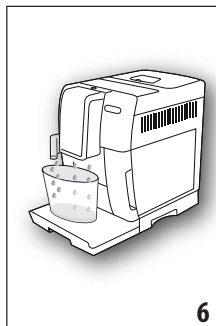
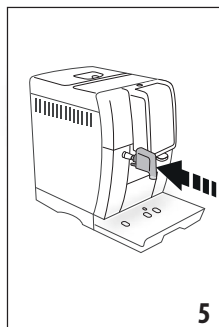
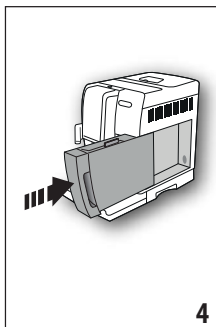

4. ZAPNUTÍ PŘÍSTROJE

Při každém zapnutí přístroje proběhne cyklus automatického předehřátí a vypláchnutí, který nelze přerušit. Přístroj je připraven k použití až po provedení tohoto cyklu.

1. Pro zapnutí přístroje stiskněte tlačítko  (A7) (obr. 7).
2. Jakmile je ohřev dokončen, zahájí se fáze vyplachování doprovázené vytékáním horké vody z dávkovače kávy (A9); to kromě ohřevu kotle ohřeje i vnitřní okruhy cirkulace teplé vody.

Přístroj je připraven k použití, když se zobrazí recepty (domovská stránka).

5. VYPNUTÍ PŘÍSTROJE

Při každém vypnutí vykoná přístroj automatické vyplachování, pokud byla připravena káva.

Nebezpečí opaření!

Během vyplachování vytéká z ústí dávkovače kávy (A9) trochu horké vody. Dávejte pozor, abyste nepřišli do kontaktu s vystříkovanou vodou. Abyste se vyhnuli častému vyprazdňování odkapávací misky (A15), umístěte pod dávkovač kávy nádobu na zachycení výplachové vody.

1. Přístroj se vypíná stisknutím tlačítka  (A7) (obr. 7).
2. Pokud je to předvídáno, přístroj provede vyplachování a poté se vypne (stand-by).

5.1 Vypnutí na delší dobu:

Pokud přístroj delší dobu nepoužíváte (například před dovolenou), postupujte následovně:

- vypněte přístroj stisknutím tlačítka  (obr. 7);
- vyprázdněte a vyčistěte zásobník na sedliny (A11), odkapávací misku (A15) a nádržku na vodu (A17);
- odpojte napájecí kabel (A21) ze zásuvky.

Poznámka:



Po opětovném zapnutí přístroje a před přípravou jakéhokoliv nápoje naplňte nádržku na vodu a proveďte 1 cyklus vyplachování, jak je uvedeno v odstavci „7.3 Vyplachování“ (pro vyčištění vnitřního okruhu).

Pozor!

- Přístroj vždy vypněte tlačítkem  (standby).
- Nikdy neodpojujte zástrčku, když je přístroj zapnutý.

6. NABÍDKA NASTAVENÍ

6.1 Přístup do nabídky

1. Stiskněte tlačítko  (C3) pro vstup do nabídky;
2. Procházejte položkami nabídky stisknutím , dokud se nezobrazí požadovaná položka;
3. Stiskněte položku nabídky, kterou si přejete zvolit.

6.2 Výstup z nabídky

Po provedení požadovaných úprav stiskněte  až do návratu na domovskou stránku.

6.3 Vyplachování

Pomocí této funkce je možné nechat vytéct horkou vodu z dávkovače kávy (A9) tak, aby se vyčistil a zahřál vnitřní okruh přístroje.

1. Umístěte pod dávkovač kávy nádobu s minimálním objemem 100 ml (obr. 8).
2. Po zvolení položky „VYPLACHOVÁNÍ“, po několika vteřinách, vyteče z dávkovače kávy horká voda, která vyčistí vnitřní okruh přístroje (obr. 8).
3. Pro přerušení vyplachování stiskněte  nebo počkejte na automatické přerušení.

Poznámka!

Po vyplachování je normální, když po provedení této funkce je v zásobníku na kávové sedliny trocha vody (A11).

6.4 Odvápňení

Pokyny k odvápňování naleznete v kapitole „13. Odvápňení“.

6.5 Čištění karafy

Pokyny k čištění karafy na mléko (E3) najdete v kapitole „15. Změkčovací filtr“.

6.6 Program MY

Stisknutím tlačítka  je možné zvolit profil, u kterého chcete nápoj přizpůsobit (viz kapitola „11. Vlastní nastavení nápojů“).

6.7 Teplota kávy

Pokud si přejete upravit teplotu vody, která slouží k přípravě kávy, je třeba postupovat následovně:







1. Stiskněte "TEPLOTA KÁVY": na displeji se zobrazí volitelné hodnoty (aktuální hodnota je podtržena);
2. Stiskněte hodnotu, kterou si přejete nastavit (NÍZKÁ, STŘEDNÍ, VYSOKÁ).

Poznámka:

Změna teploty je účinnější u velkých nápojů.

6.8 Hodnoty nápojů

V této části si můžete prohlédnout vlastní nastavení a případně vrátit každý jednotlivý nápoj na výchozí hodnoty.

1. Po vstoupení do nabídky nastavení stiskněte "HODNOTY NÁPOJE": na displeji se zobrazí panel s hodnotami prvního nápoje;
2. Hodnoty jsou zobrazené ve svvislých pruzích: výchozí hodnota je označena symbolem , zatímco aktuálně nastavená hodnota je zvýrazněna vyplněním svvislého pruhu;
3. Pro zobrazení nápojů stiskněte ;
4. Pro nastavení výchozích hodnot nápoje zobrazeného na displeji stiskněte ;
5. „POTVRDIT RESET?": pro potvrzení stiskněte  (pro zrušení );
6. „VÝCHOZÍ HODNOTY NASTAVENY": stiskněte . Nápoj je znovu naprogramován na výchozí hodnoty. Pokračujte s dalšími nápoji nebo se vraťte na domovskou stránku dvojitým stisknutím tlačítka .

6.9 Filtr vody

Pokyny týkající se instalace filtru (D4) naleznete v kapitole „15. Změkčovací filtr“.

6.10 Tvrdost vody

Pokyny k nastavení tvrdosti vody naleznete v kapitole „14. Naprogramování tvrdosti vody“.

6.11 Automatické vypnutí (standby)

Je možné nastavit automatické vypnutí tak, aby se přístroj vypnul po 15 nebo 30 minutách nebo po 1, 2 nebo 3 hodinách nepoužívání.

Pro opětovné naprogramování automatického vypnutí postupujte následovně:

1. Stiskněte "AUTOM.VYPNUTÍ";

2. Zvolte požadovaný časový interval stisknutím volících šipek (▲) (navýšení) nebo (▼) (snížení) hodnoty;
 3. Pro potvrzení stiskněte (Ok ✓).
- Automatické vypnutí je tímto naprogramováno.

6.12 Nastavení jazyka

Pokud si přejete změnit jazyk na displeji, postupujte následovně:

1. Stiskněte "NASTAVIT JAZYK";
2. Stiskněte vlnku vztahující se k jazyku, který chcete vybrat (stiskněte (↶ Esc) pro zrušení operace).

6.13 Úspora energie

Pomocí této funkce lze aktivovat nebo deaktivovat režim pro úsporu energie. Když je funkce aktivní, zaručuje nižší spotřebu energie v souladu s platnými evropskými normami.

Pro deaktivaci nebo opětovnou aktivaci režimu "Úspora energie" postupujte následovně:

Stiskněte "ÚSPORA ENERGIE" pro deaktivaci () nebo aktivaci () funkce;



Na horní liště domovské stránky se zobrazí odpovídající symbol (B1) na znamení, že funkce byla aktivována.

Poznámka:

Když je úspora energie aktivní, může si výdej vyžádat několik sekund čekání.

6.14 Zvukový signál

Touto funkcí se aktivuje nebo deaktivuje zvukové hlášení, které přístroj bude vydávat při každém stisku ikon a při každém zasunutí/odstranění prvků příslušenství. Pro deaktivaci nebo aktivaci zvukového hlášení postupujte následovně:

1. Stiskněte "ZVUKOVÉ HLÁŠENÍ" pro deaktivaci () nebo aktivaci () funkce;

6.15 Vlastní nastavení profilu

Pro osobní nastavení ikony aktuálního profilu postupujte následovně:

1. Stiskněte „UPRAVIT PROFIL“;
2. Vyberte požadovanou ikonu (stiskněte (Next >) pro zobrazení všech dostupných ikon).

6.16 Statistika

S touto funkcí se zobrazí statistické údaje přístroje. Pro jejich zobrazení postupujte následovně:

Stiskněte „STATISTIKA“ a ověřte všechny statistické údaje procházením položek s (Next >).

6.17 Informace o kávovaru

Pomocí této funkce se zobrazí sériové číslo přístroje. Chcete-li jej zobrazit, stiskněte „INFORMACE O PŘÍSTROJI“. (Stiskněte

(↶ Esc) pro zrušení operace).

6.18 Výchozí hodnoty

Pomocí této funkce se obnoví všechna nastavení nabídky a všechna přizpůsobení provedená uživatelem tak, že dojde k návratu na výchozí hodnoty (kromě jazyka, který zůstane podle nastavení).

Pro opětovné nastavení výchozích hodnot postupujte následovně:

1. Stiskněte „VÝCHOZÍ HODNOTY“: na displeji se zobrazí „ZNOVU NASTAVIT VÝCHOZÍ HODNOTY“: stiskněte (Ok ✓) pro potvrzení (nebo stiskněte (↶ Esc) pro zrušení operace);
2. „VÝCHOZÍ HODNOTY NASTAVENY“: stiskněte (Ok ✓) pro potvrzení.

7. PŘÍPRAVA KÁVY

7.1 Příprava kávy použitím zrnkové kávy

Pozor!

Nepoužívejte kávová zrna zelená, karamelizovaná nebo obalená v cukru, protože by se mohla nalepit do mlýnku na kávu a zneškodnit jeho používání.

1. Nasypte zrnkovou kávu do příslušného zásobníku (obr. 9);

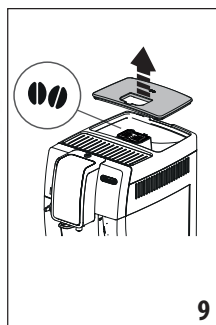
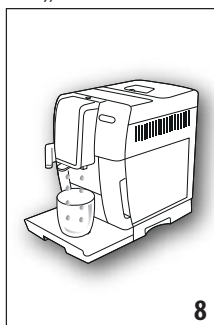





2. Umístěte šálek pod dávkovač kávy (A9) (obr.8);
3. Sklopte dávkovač co nejlíže k šálku (obr. 10): tak získáte lepší pěnu;
4. Zvolte požadovanou kávu:

Recept	Množství	Nastavitelné množství	Intenzita přednastavená
ESPRESSO	≈ 40 ml	od ≈ 20 do ≈ 180ml	● ● ● ● ●
COFFEE	≈ 180 ml	od ≈ 100 do ≈ 240ml	● ● ● ● ●

LONG	≈ 160 ml	od ≈ 115 do ≈ 250 ml	● ● ● ● ● ●
2X ESPRESSO	≈ 40 ml x 2 šálky	--	● ● ● ● ● ●
ESPRESSO LUNGO	≈ 120 ml	≈ 20 -180 ml	● ● ● ● ● ●
RISTRETTO	≈ 30 ml	≈ 20-40 ml	● ● ● ● ● ●
DOPPIO+	≈ 120 ml	≈ 80-180 ml	● ● ● ● ● ●
COFFEE POT	≈ 250 ml	-	● ● ● ● ● ●
ICED COFFEE	≈ 100 ml	-	-
V E R L Ā N - G E R T E R	≈ 80 ml	≈ 50-480 ml	● ● ● ● ● ●
AMERICANO	≈ 150 ml	≈ 70- 480 ml	● ● ● ● ● ●
H O R K Ā V O D A	≈ 250 ml	≈ 20-420 ml	-

5. Příprava je zahájena a na displeji se zobrazí zvolený nápoj a progresivní lišta, která se postupně zaplní v souladu s postupující přípravou.

Poznámka:

- Stiskněte posuvné šipky ; pro zobrazení všech nápojů.
- Je možné připravit současně 2 šálky ESPRESSO stisknutím "2X  " během přípravy 1 espressa (obrázek zůstane zobrazený po dobu několika sekund na začátku přípravy).
- Zatímco přístroj připravuje kávu, výdej může být zastaven v kterémkoli okamžiku stisknutím jednoho z tlačítek pro výdej .
- Jakmile je výdej dokončen, pokud chcete zvýšit množství vydávané kávy, jednoduše stiskněte . : po dosažení požadovaného množství stiskněte . Po dokončení přípravy je přístroj připraven pro další použití.







Poznámka!

- V průběhu použití se na displeji zobrazují některé zprávy (NAPLNIT NÁDRŽ, VYPŘÁZDNIT ZÁSOBNÍK NA SEDLINY, atd.), jejichž význam je uveden v kapitole „17. Zprávy zobrazené na displeji“.
- Pro dosažení teplejší kávy odkazujeme na odstavec „7.6 Rady pro teplejší kávu“.

- Pokud káva vytéká pouze po kapkách, s malým množstvím pěny nebo je příliš studená, prostudujte si rady uvedené v odstavci „7.5 Nastavení kávovýlnku“ a v kapitole „18. Řešení problémů“.
- Přípravu každé kávy lze přizpůsobit (viz kapitola „11. Vlastní nastavení nápojů“).

7.2 Volba intenzity kávy

Stiskněte tlačítko  (C5):

my 	Přednastavená nebo na-programovaná intenzita
	X-SLABÁ
	SLABÁ
	STŘEDNÍ
	SILNÁ
	X-SILNÁ
	(viz „7.4 Příprava kávy z předmleté kávy“)

Po výdeji se nastavení intenzity vrátí na hodnotu my .

7.3 Volba množství kávy

Stiskněte tlačítko  (C6):

my 	Přednastavené nebo na-programované množství (viz tabulka v kapitole „11. Vlastní nastavení nápojů“)
	MALÉ MNOŽSTVÍ
	STŘEDNÍ MNOŽSTVÍ
	VELKÉ MNOŽSTVÍ
	EXTRA VELKÉ MNOŽSTVÍ

Po výdeji se nastavení množství vrátí na hodnotu my .

7.4 Příprava kávy z předmleté kávy

Pozor!

- Nikdy nesypte předmletou kávu do vypnutého kávovaru; zabrání se tím jejímu rozspání uvnitř přístroje a jeho znečištění. Přístroj by se takto mohl poškodit.
- Nesypte nikdy více než 1 zarovnanou odměrku (D2), jinak by mohlo dojít ke znečištění přístroje nebo k ucpaní náspyky (A4).

D1. Pokud používáte předemletou kávu, můžete připravit pouze jeden šálek kávy najednou.

1. Stiskněte tlačítko  (C5), dokud se na displeji nezobrazí "☞" (předemletá).
2. Zvolte požadovanou kávu:
 - ESPRESSO
 - LONG
 - COFFEE
 - 2X ESPRESSO
 - ESPRESSO LUNGO
 - RISTRETTO
 - DOPPIO+
 - VERLÄNGERTER
 - AMERICANO
3. „NASYPAT MLETOU KÁVU MAX. JEDNU ODMĚRKU“: otevřete víko násypky na předemletou kávu (A2).
4. Ujistěte se, že násypka (A4) není ucpaná, pak nasypejte jednu rovnou odměrku předemleté kávy (obr. 11).

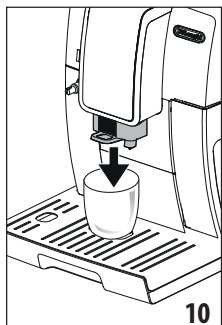

10

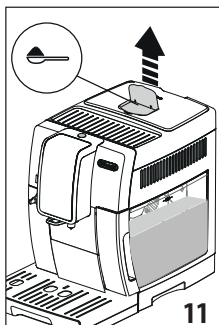

11

5. Umístěte šálek pod ústí dávkovače kávy (A9) (obr. 10).
6. Stiskněte : Příprava je zahájena a na displeji se zobrazí zvolený nápoj a progresivní lišta, která se postupně zaplní v souladu s postupující přípravou.

Po dokončení přípravy je přístroj připraven pro další použití.

Pozor! Příprava kávy LONG:

V polovině přípravy vás přístroj vyzve, abyste nasypali novou zarovnanou odměrku předemleté kávy: pokračujte a stiskněte

.

7.5 Nastavení kávomlýnek

V prvních obdobích používání není nutné seřizovat mlýnek na kávu, protože je již přednastaven z výroby, aby bylo dosaženo správného dávkování kávy.

Pokud však po prvních kávách dochází k výdeji nepřilší korpózní kávy s malým množstvím pěny nebo k příliš pomalému výdeji kávy (po kapkách), je třeba výdej kávy upravit pomocí otočného regulátoru stupně hrubosti mletí kávy (A5) (obr. 12).

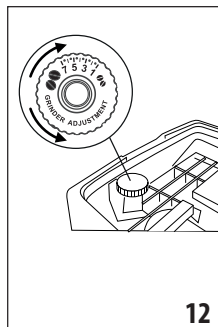

12

Poznámka!

Otočným regulátorem je možné otáčet pouze tehdy, když je kávomlýnek v provozu v počáteční fázi přípravy kávového nápoje.

Pokud káva vytéká pomalu nebo nevytéká vůbec, otočte o jednu aretační polohu ve směru hodinových ručiček k číslu 7. Pro dosažení výdeje hustší kávy nebo pro zlepšení vzhledu pěny otáčejte proti směru hodinových ručiček o jednu aretační polohu k číslu 1 (ne více než jednu aretační polohu najednou, v opačném případě může káva vytékat po kapkách).

Tato změna se projeví teprve po výdeji nejméně 2 po sobě následujících káv. Pokud po této regulaci výsledek ještě není uspokojivý, je třeba zopakovat korekci otočením regulátoru o další cvaknutí.

7.6 Rady pro teplejší kávu

Pro dosažení teplejší kávy se doporučuje:

- provést vypláchnutí zvolením funkce „Vyplachování“ (odstavec „6.3 Vyplachování“);
- šálky nahřát horkou vodou (použitím funkce horká voda, viz kapitola „10. Výdej horké vody“);
- zvýšit nastavení teploty kávy (odstavec „6.7 Teplota kávy“). Změna teploty je účinnější u velkých nápojů.

8. KARAFKA NA KÁVU

Tento nápoj, na bázi kávy espresso, je lehký a vyvážený recept, s tenkou vrstvou pěny, ideální pro sdílení s přáteli.

Volitelné příslušenství u některých modelů:	
	Karafka na kávu (Objem: 750ml)
	Model: Model: DLSC021
	EAN: 8004399333642

Pro přípravu nápoje postupujte následovně:

Zvolená dávka	Množství (ml) *
	≈ 250
	≈ 500
	≈ 750

(*) Uvedená množství jsou přibližná a mohou se lišit v závislosti na druhu kávy.

1. Stiskněte „KARAFÁ KÁVY“;
2. Zvolte intenzitu a počet šálků;
3. Stisknutím přejdete k dalšímu kroku.
4. „NAPLNIT NÁDRŽ NA VODU A ZÁSOBNÍK NA KÁVOVÁ ZRNA“: naplňte nádržku na vodu (A17) a zásobník na kávová zrna (A3) (obr. 9) podle pokynu na displeji: po kontrole, zda je množství vody a kávy dostatečné pro přípravu, stiskněte .
5. „VLOŽIT KARAFU POD DÁVKOVAČE“. Umístěte karafu pod dávkovač kávy (A9): při výběru karafy mějte na paměti množství, které bude vydáváno.
6. Stiskněte : po několika sekundách přístroj automaticky zahájí přípravu a na displeji se zobrazí obrázek vybraného nápoje a progresivní lišta, která se postupně zaplní v souladu s postupující přípravou.

Poznámka:

- : stiskněte , pokud si přejete zcela přerušit přípravu a vrátit se na domovskou stránku.

BEZPEČNOSTNÍ UPOZORNĚNÍ:

Po přípravě karafy s kávou nechte přístroj 5 minut vychladnout, dříve než začnete s přípravou dalšího nápoje. Riziko přehřátí!

9. PPŘÍPRAVA HORKÝCH NÁPOJŮ S MLÉKEM

Poznámka!

Abyste se vyhnuli získání špatně napěněného mléka nebo mléka s velkými bublinami, vždy vyčistěte víko karafy na mléko (E2) a trysku horké vody (A8) , jak je popsáno v odstavcích „12.10 Čištění karafy na mléko“ a „12.11 Čištění trysky horké vody“.

9.1 Jaké mléko použít?

Množství pěny se může lišit v závislosti na:

- teplotě mléka nebo rostlinného nápoje (pro dosažení nejlepších výsledků vždy používejte mléko nebo rostlinné nápoje o teplotě v chladničce + 5 °C);

- typu mléka nebo rostlinného nápoje;
- použité značce;
- složení a nutričních hodnotách.

Kraavské mléko	
Plnotučné (obsah tuku >3,5%)	✓
Polotučné (obsah tuku mezi 1,5 a 1,8%)	
Odtučněné (obsah tuku <0,5%)	
Rostlinné nápoje	
Sójový	✓
Mandlový	✓
Ovesný	✓

9.2 Naplnění a zaháknutí karafy na mléko

1. Odstraňte víko (E2) (obr. 13);
2. Naplňte karafu na mléko (E3) dostatečným množstvím mléka, které nesmí překročit hladinu MAX vyznačenou na karafě (obr. 14). Upozorňujeme, že každá značka na boční straně karafy odpovídá přibližně 100 ml mléka;



3. Ujistěte se, že hadička na nasávání mléka (E4) je dobře zasunutá do příslušného sedla na dně víka karafy na mléko (obr. 15);

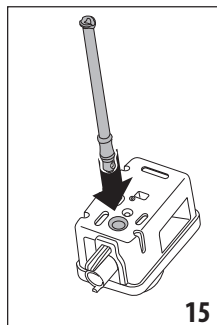
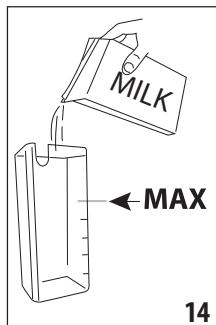

- Nasadte víko zpět na karafu na mléko;
- Je-li přítomen, vyjměte dávkovač horké vody (D6);
- Zasuňte a zatlačte až na doraz karafu na mléko (E) k trysce (A8) (obr. 16): přístroj vydá zvukový signál (pokud je aktivní funkce zvukového hlášení);
- Umístěte dostatečně velký šálek pod ústí dávkovače kávy (A9) a pod hadičku pro výdej napěněného mléka (E5); nastavte délku hadičky pro výdej mléka tím, že ji přiblížíte k šálku jednoduchým potažením směrem dolů (obr. 17).

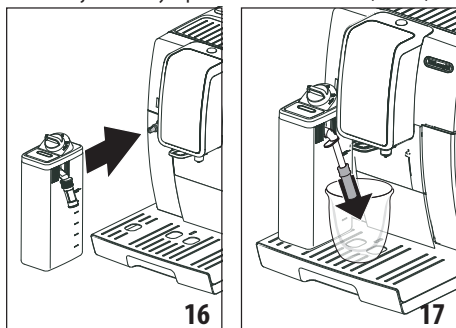

8. Dodržujte pokyny uvedené pro každou specifickou funkci.

Poznámka!

- Pokud je aktivovaný režim „Úspora energie“, může trvat několik vteřin, než dojde k výdeji horké vody.

9.3 Volba intenzity kávy nebo použití předemleté kávy

Jakmile je karafa na mléko připravena, před výběrem požadovaného nápoje na bázi mléka, je možné změnit intenzitu personalizované kávy, jak je popsáno v odstavci „7.2 Výběr intenzity kávy“ (a v tomto případě pokračujte přidáním jedné odměrky kávy, jak je uvedeno v odstavci „7.4 Příprava kávy z předemleté kávy“).

9.4 Nastavení množství pěny



Otáčením knoflíku pro regulaci pěny (E1) zvolíte množství a typ mléčné pěny, která bude vydávána během přípravy nápojů s mlékem.

Poloha knoflíku	Popis	Doporučeno pro...
	JEMNÁ	LATTE CALDO (nenapěněné) /CAFFELATTE/ CAFE' CON LECHE /CAFE' AU LAIT
	KRÉMOVÁ	LATTE MACCHIATO/ FLAT WHITE/ CORTADO
	HUSTÁ	CAPPUCCINO/ CAPPUCCINO+ / CAPPUCCINO MIX / ESPRESSO MACCHIATO / TEPLÉ MLÉKO (napěněné)

9.5 Automatická příprava cappuccina a mléčných nápojů

- Naplňte a zasuňte karafu na mléko (E) podle předchozího obrázku.
- Zvolte požadovaný nápoj:
 - CAPPUCCINO
 - LATTE MACCHIATO
 - MILK (TEPLÉ MLÉKO)
 - CAPPUCCINO+
 - CAPPUCCINO MIX
 - CAFFELATTE
 - FLAT WHITE
 - ESPRESSO MACCHIATO
 - CAFE' CON LECHE
 - CAFE' AU LAIT
 - CORTADO
 - GALAO
- Na displeji kávovar doporučí otočit knoflíkem pro regulaci pěny (E1) v závislosti na pěně, kterou původní recept vyžaduje: otočte knoflíkem na víku karafy na mléko do polohy zobrazené na displeji.
- Po několika vteřinách přístroj automaticky zahájí přípravu a na displeji se zobrazí zvolený nápoj a progresivní lišta, která se postupně zaplní v souladu s postupující přípravou. Po dokončení přípravy je přístroj připraven pro další použití.

Poznámka: všeobecné pokyny pro všechny přípravy s mlékem

-  Esc : stiskněte, pokud chcete přípravu zcela přerušit a vrátit se na domovskou stránku.
-  Stop X : stiskněte pro přerušení výdeje mléka nebo kávy a přechod na další výdej (pokud je předvídan) pro dokončení nápoje.
- Přípravu každého mléčného nápoje lze přizpůsobit (viz kapitoly „11. Vlastní nastavení nápojů“).

9.6 Čištění karafy na mléko po každém použití

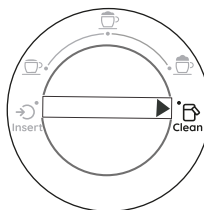

Po každém použití funkcí mléka se zobrazí požadavek „OTOČTE KNOFLÍK DO POLOHY CLEAN“ a je nutné vyčistit víko karafy na mléko:

1. Nechte karafu na mléko (E) zasunutou v přístroji (není nutné karafu na mléko vyprazdňovat);
2. Umístěte šálek nebo jinou nádobu pod dávkovací hadičku napěněného mléka;
3. Otočte kolečkem pro regulaci pěny (E1) na „CLEAN“ (obr. 18): na displeji se zobrazí „PROBÍHÁ ČIŠTĚNÍ VLOŽIT NÁDOBU POD DÁVKOVAČ“ spolu s lištou, která se postupně

zaplňuje s probíhajícím čištěním. Z trubičky pro výdej napěněného mléka vytéká pára smíchaná s horkou vodou (obr. 19). Čištění se přeruší automaticky;

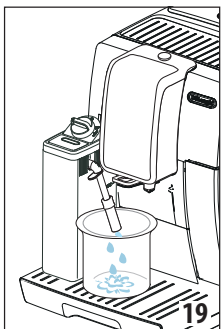
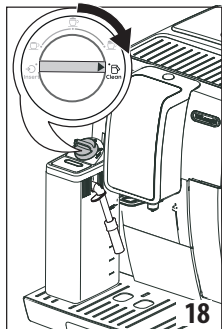

- Umístíte kolečko pro regulaci do některé z poloh volby pěny;
- Vyjmete karafu na mléko a trysku horké vody (A8) vždy vyčistíte houbičkou (obr. 20).

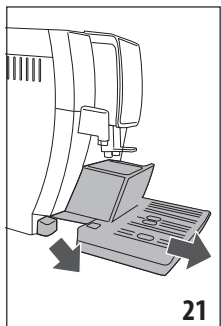

V případě několika příprav po sobě:

- Po poslední přípravě provedte čištění karafy na mléko.

Na konci příprav je karafa na mléko prázdná nebo není dostatek mléka pro další recepty

- Po vyčištění otočte knoflík pro regulaci pěny (E1) na „CLEAN“, rozeberte karafu na mléko a vyčistěte všechny součásti podle postupu uvedeného v odstavci „12.10. Čištění karafy na mléko“

Na konci příprav je v karafě ještě dost mléka na další recepty

- Jakmile je fáze čištění provedena s knoflíkem pro regulaci pěny (E1) nastaveným do polohy „CLEAN“, vyjměte karafu na mléko a ihned ji umístěte do chladničky. Karafu nelze skladovat v chladničce déle než 2 dny, proto vyčistěte všechny součásti postupem podle popisu v odstavci „12.10. Čištění karafy na mléko“

Obecné poznámky po přípravě nápojů s mlékem:

- Důležité! Pokud karafu na mléko ponecháte mimo chladničku déle než 30 minut, rozeberte a vyčistěte všechny součásti postupem podle popisu v odstavci „13.10. Čištění karafy na mléko“.
- Pokud karafa na mléko není vyčištěna, zobrazí se na domovské stránce symbol (B7) na připomenutí, že je nutné provést čištění.
- V některých případech se bude muset přístroj před čistěním zahřát.
- Aby bylo zajištěno správné čištění, počkejte na dokončení čistící funkce. Funkce je automatická a nesmí být během prohlížení přerušena.

10. VÝDEJ HORKÉ VODY

- Zkontrolujte, že je dávkovač horké vody (D6) správně připraven na trysku horké vody (A8);
- Položte pod dávkovač šálek;
- Stiskněte "HORKÁ VODA"; na displeji se zobrazí odpovídající obrázek a progresivní lišta, která se postupně zaplní s probíhající přípravou;
- Přístroj vydá horkou vodu a poté výdej automaticky přeruší. Pro ruční přerušování výdeje horké vody stiskněte **Stop X**.

Poznámka!



- Pokud je aktivovaný režim "Úspora energie", může trvat několik vteřin, než dojde k výdeji horké vody.
- Přípravu teplé vody lze přizpůsobit (viz kapitoly „11. Vlastní nastavení nápojů“).

11. VLASTNÍ NASTAVENÍ NÁPOJŮ



Intenzitu (pro nápoje, u kterých se to předvidá) a množství nápojů lze přizpůsobit následovně:

Pro vstup stiskněte tlačítko (C3). Procházejte až do výběru (my).

- Vyberte požadovaný profil;
- Vyberte nápoj, který chcete přizpůsobit: musí být vloženo odpovídající příslušenství;
- Pouze u nápojů na bázi kávy vyberte požadovanou intenzitu stisknutím „-“ nebo „+“ a stiskněte **Ok ✓**;
- Spustí se příprava a na displeji se zobrazí nápoj se svíslou lištou. Hvězdička vedle lišty představuje aktuálně nastavené množství;
- Když množství dosáhne minimálního programovatelného množství, na displeji se zobrazí **Stop X**; (stiskněte **Esc** pro zrušení).
- Stiskněte **Stop X** po dosažení požadovaného množství v šálku;

7. Stisknete  pro uložení (anebo  pro zrušení).
8. Přístroj potvrdí, zda hodnoty byly uloženy nebo ne (podle předchozí volby): stisknete .
9. Přístroj se vrátí na domovskou stránku.

Poznámka!

- **Nápoje na bázi mléka:** nejprve nastavte intenzitu kávy, poté množství mléka (lišta vlevo), poté množství kávy (lišta vpravo);
- **Horká voda:** přístroj vydá horkou vodu: stisknete  pro uložení požadovaného množství.
- Z programování je možné vystoupit stisknutím : hodnoty nebudou uloženy.

12. ČIŠTĚNÍ

12.1 Čištění přístroje

Následující části přístroje je nutné pravidelně čistit:

- vnitřní okruh kávovaru;
- zásobník na kávové sedliny (A11);
- odkapávací miska (A15), miska na sběr kondenzátu (A10), mřížka misky (A14) a ukazatel plné misky (A13);
- nádržka na vodu (A17);
- ústí dávkovače kávy (A9);
- násypka na vsypání předemleté kávy (A4);
- spařovač (A20), přístupný po otevření servisních dvířek (A19);
- karafa na mléko (E);
- tryska horké vody (A8);
- ovládací panel (C).

Pozor!

- Na čištění přístroje nepoužívejte ředidla, abrazivní čisticí prostředky nebo alkohol. U superaautomatických kávovarů De'Longhi není nutné k čištění kávovaru používat chemické přísady.
- V myčce nádoby nelze mýt žádné součásti přístroje s výjimkou mřížky misky (A14) a karafy na mléko (E) a odkapávací misky (A15).

lze mýt v myčce nádobí	pouze ruční mytí
 mřížka misky (A14)	 tácek na odkládání šálků (A12)
karafa na mléko (E)	nádržka na vodu (A17)
odkapávací miska (A15)	vyjímatelný spařovač (A20)
	zásobník na kávovou sedlinu (A11)

- Na odstraňování vodního kamene nebo kávových usazenin nikdy nepoužívejte kovové předměty, protože by mohlo dojít k poškrábání kovového nebo plastového povrchu.

12.2 Čištění vnitřního okruhu přístroje

Při nepoužívání delším než 3-4 dny se důrazně doporučuje před dalším použitím vyprázdnit nádržku na vodu a naplnit ji čerstvou pitnou vodou, zapnout přístroj a provést 1 vypláchnutí výběrem funkce „Vyplachování“ (odstavec „6.3 Vyplachování“);

Poznámka!

Je normální, že po provedení tohoto čištění bude voda v zásobníku na kávové sedliny (A11).

12.3 Čištění zásobníku na kávové sedliny

Když se na displeji zobrazí nápis „VYPRÁZDNIT ZÁSOBNÍK NA SEDLINY“, je nezbytné jej vyprázdnit a vyčistit. Dokud není zásobník na sedliny (A11) zasunutý, nemůže kávovar připravit kávu. Přístroj signalizuje nutnost vyprázdnění zásobníku, i když není plný, pokud od provedení první přípravy uplynulo 72 hodin (aby bylo počítáno 72 hodin provedeno správně, nesmí být přístroj nikdy odpojen od elektrické sítě).

Pozor! Nebezpečí opaření

Pokud se připravuje několik nápojů s mlékem za sebou, kovový tácek na odkládání šálků (A12) se zahřeje a bude horký. Počkejte, až vychladne, a poté jej uchopte pouze za přední část.

Pro čištění (při zapnutém přístroji):

1. Vyjměte odkapávací misku (A15) a zásobník na sedliny (A11) (obr. 21).
2. Vyprázdněte a důkladně vyčistěte odkapávací misku a zásobník na sedliny, přičemž dbejte na to, abyste odstranili veškeré zbytky, které se mohly usadit na dně: dodaný štěteček (D5) je vybaven stěrkou vhodnou pro tuto činnost.
3. Zkontrolujte misku na sběr kondenzátu (A10) (červená barva) a, je-li plná, vyprázdněte ji.
4. Zasuňte zpět odkapávací misku spolu s mřížkou a zásobníkem na kávové sedliny.

Pozor!

Při vyjímání odkapávací misky je nutné vždy vyprázdnit zásobník na kávové sedliny, i když je naplněný jen částečně. Pokud tento úkon neprovedete, může se stát, že při přípravě dalších káv se zásobník na sedliny naplní nadměrně a přístroj se zaneše zbytky použité kávy.

12.4 Čištění odkapávací misky a misky na sběr kondenzátu

Pozor!

Odkapávací miska (A15) je vybavena plovoucím indikátorem (A13) (červeně barvy), který signalizuje hladinu vody uvnitř

(obr. 22). Dříve, než bude tento indikátor vyčnívat z tácky na odkládání šálků (A12), je nezbytné misku vyprázdnit a vyčistit, jinak by voda mohla přetéct a poškodit přístroj, opěrný pult nebo okolní prostor.

Pro vyjmutí odkapávací misky postupujte následovně:

1. Vyjměte odkapávací misku a zásobník na kávové sedliny (A11) (obr. 21);
2. Odstraňte odkládací tácek na šálky (A12), mřížku misky (A14), poté zvedněte odkapávací misku a zásobník na sedliny a všechny součásti umyjte.
3. Zkontrolujte misku na sběr kondenzátu červené barvy (A10) a, je-li plná, vyprázdněte ji;
4. Zasuňte zpět odkapávací misku spolu s mřížkou, táckem a zásobníkem na sedliny.

Pozor!

Při vyjímání odkapávací misky je nutné vždy vyprázdnit zásobník na kávové sedliny, i když je naplněný jen částečně. Pokud tento úkon neprovedete, může se stát, že při přípravě dalších káv se zásobník na sedliny naplní nadměrně a přístroj se zanes zbytky použité kávy.

12.5 Čištění vnitřních částí přístroje

Nebezpečí úrazu elektrickým proudem!

Před čištěním vnitřních částí musí být přístroj vypnutý (viz „5. Vypnutí přístroje“) a odpojený od elektrického napájení. Přístroj nikdy neponořujte do vody.

1. Pravidelně (přibližně jednou za měsíc) kontrolujte, zda není vnitřek kávovaru (přístupný po vyjmutí odkapávací misky a zásobníku na sedliny (A11) znečištěný. V případě potřeby odstraňte kávovou sedlinu pomocí štětečku, který je součástí vybavení (D5) a houbičky.
2. Všechny zbytky vysajte ručním vysavačem (obr. 23).

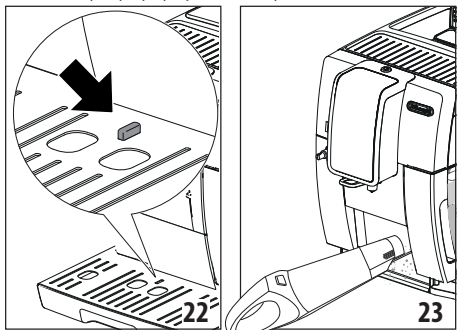

3. Zasuňte zpět odkapávací misku, mřížku, tácek a zásobník na sedliny.

12.6 Čištění nádržky na vodu

Čistěte pravidelně (přibližně jednou za měsíc) a při každé výměně zrnkové filtru (D4) (je-li součástí vybavení) nádržku na vodu (A17).

1. Vyjměte nádržku na vodu (obr. 2);
2. Odstraňte filtr (pokud je součástí dodávky) a opláchněte ho pod tekoucí vodou;
3. Vyprázdněte nádržku na vodu a vyčistěte ji teplou vodou a vlhkým, neabrazivním hadříkem. Důkladně opláchněte vodou.
4. Znovu vložte filtr (pokud je součástí dodávky), naplňte nádržku čerstvou pitnou vodou až po úroveň MAX a zasuňte nádržku zpět;
5. (Pouze modely se zrnkovým filtrem) Vydejte cca 100 ml horké vody pro opětovnou aktivaci filtru.

Poznámka:

Po dobu nečinnosti delší než 3-4 dny se doporučuje nádržku vyčistit výše popsáním způsobem.

12.7 Čištění ústí dávkovače kávy

1. Pravidelně čistěte dávkovač kávy (A9) čistou houbičkou nebo hadříkem (obr. 24A);
2. Pravidelně kontrolujte, zda otvory dávkovače kávy nejsou zanesené. V případě potřeby odstraňte zbytky kávy pomocí párátko (obr. 24B).

12.8 Čištění násypky na vsypání předemleté kávy

Pravidelně (přibližně jednou za měsíc) čistěte násypku pro vsypání předemleté kávy (A4). Postupujte následovně:

1. Proveďte vypnutí přístroje (viz kapitola „5. Vypnutí přístroje“);
2. Otevřete víko násypky (A2);
3. Vyčistěte násypku dodaným štětečkem (D5) (je-li součástí vybavení);
4. Otevřete dvířka (A19) (obr. 25) na pravé straně;

Pozor!

Po čištění dávejte pozor, abyste v násypce nenechali žádné příslušenství: přítomnost cizích těles uvnitř násypky může během provozu způsobit poškození přístroje.

12.9 Čištění spařovače

Spařovač (A20) je třeba čistit alespoň jednou za měsíc.

Pozor!

Spařovač nelze vyjmout, pokud je přístroj zapnutý.

1. Ujistěte se, že byl přístroj řádně vypnut (viz kapitola „5. Vypnutí přístroje“);
2. Vyjměte nádržku na vodu (A17) (obr. 2);
3. Otevřete dvířka (A19) (obr. 25) umístěná na pravé boční straně;

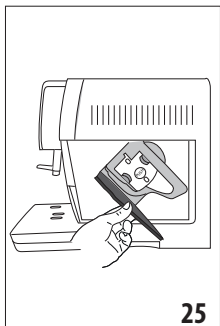

4. Dvě barevná uvolňovací tlačítka zatlačte směrem dovnitř a současně vyjměte spařovač (obr. 26);
5. Spařovač ponořte na přibližně 5 minut do vody a potom opláchněte pod tekoucí vodou;

Pozor!

OPLACHUJTE POUZE VODOU
BEZ MYCÍCH PROSTŘEDKŮ - BEZ MYČKY

6. Vyčistěte spařovač bez mycích prostředků, které by jej mohly poškodit.
7. Použijte štěteček (D5) (je-li součástí vybavení), vyčistěte případné zbytky kávy usazené ve spařovači, viditelné přes dvířka (A19);
8. Po vyčištění zasuňte spařovač zpět do držáku (obr. 27); poté stiskněte nápis PUSH, dokud neuslyšíte zacvaknutí;

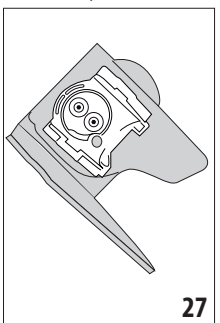
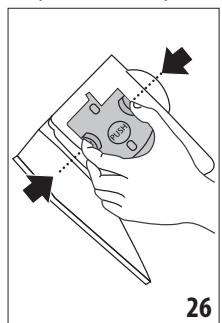

Poznámka!

Pokud spařovač nejde zasunout, je třeba jej (před zasunutím) správně zapalohovat dvěma páčkami podle obr. 28.

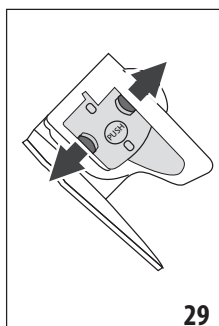
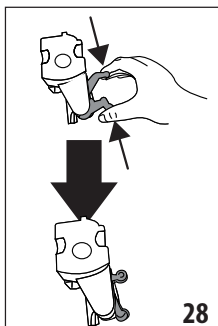

9. Po zasunutí zkontrolujte, zda se dvě barevná tlačítka vysunula směrem ven (obr. 29);
10. Zavřete dvířka spařovače;
11. Zasuňte zpět nádržku na vodu.

12.10 Čištění karafy na mléko

Vyčistěte karafu na mléko (E) podle následujícího popisu:

1. Sejměte víko (E2);
2. Sejměte hadičku pro výdej mléka a nástavec (E5) a hadičku na nasávání (E4) (obr. 30);
3. Otočte kolečkem pro regulaci pěny (E1) proti směru hodinových ručiček do polohy „INSERT“ (obr. 31) a vytáhněte jej směrem nahoru;

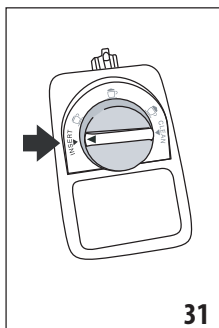
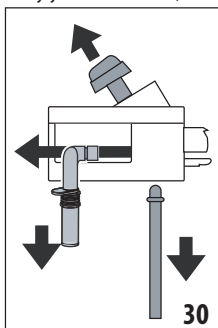

4. Umyjte v myčce nádobí (doporučeno) nebo ručně, jak je uvedeno níže:
 - **V myčce nádobí:** Všechny výše popsané součásti a karafu na mléko opláchněte teplou pitnou vodou (nejméně 40 °C): poté je položte do horního koše myčky a spusťte mycí program 50 °C, např. ECO standard.
 - **Ručně** Opláchněte pečlivě všechny součásti a karafu na mléko teplou pitnou vodou z vodovodu (nejméně 40 °C), abyste odstranili viditelné zbytky mléka, a dbejte na to, aby voda prošla všemi otvory ve víku (obr. 32A): poté všechny součásti namočte na nejméně 30 minut do teplé pitné vody (nejméně 40 °C) s přípravkem na mytí nádobí. Poté všechny

součásti důkladně opláchněte pod horkou pitnou vodou, jak je popsáno výše, a jednotlivě je otřete rukama.

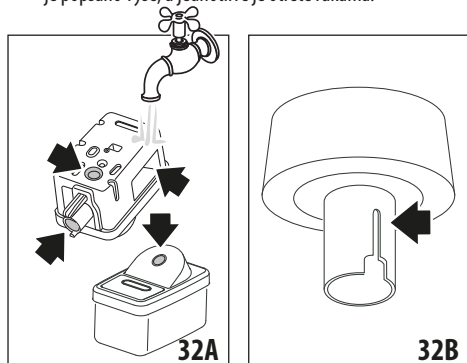

5. Dbejte zejména na to, aby ve žlábku a kanálku pod kolečkem nezůstaly zbytky mléka: v případě potřeby vyškrábněte kanálek párátkem (obr. 32B);
6. Ujistěte se, že hadička na nasávání a hadička pro výdej nejsou zaneseny zbytky mléka;
7. Osušte všechny součásti čistým a suchým hadříkem;
8. Znovu sestavte všechny součásti víka;
9. Nasadte zpět víko karafy na mléko.

Poznámka:

Přístroj každý týden upozorní na nutnost pečlivého vyčištění karafy na mléko zopakováním správné sekvence čištění.

12.11 Čištění trysky horké vody

Vyčistěte trysku (A8) pomocí houbičky po každé přípravě mléka za účelem odstranění zbytků mléka uložených na těsněních (obr. 20).

13. ODVÁPŇENÍ

Pozor!

- Před použitím si přečtěte pokyny a štítek odvápňovacího přípravku, které jsou uvedeny na obalu samotného odvápňovacího přípravku (dodáván u některých modelů a/nebo je k dispozici u autorizovaného servisního střediska).
- Doporučujeme používat výhradně odvápňovací přípravek De'Longhi. Použití nevhodných odvápňovacích přípravků nebo nesprávné provádění odvápňení by mohly vést ke vzniku závad, na které se nevztahuje záruka výrobce.
- Odvápňovač může poškodit choulostivé povrchy. Pokud dojde k náhodnému úniku produktu, okamžitě jej osušte.

Pro provedení odvápňení

Odvápňovací přípravek	Odvápňovací přípravek De'Longhi
Nádoba	Doporučená kapacita: 2,0 litry
Doba	~30min

Odvápňte přístroj, když se na displeji zobrazí „NUTNÉ ODVÁPŇENÍ OK PRO ZAHÁJENÍ (~30min)“: pokud si přejete provést odvápňení ihned, stiskněte **Ok ✓** a proveďte úkony od bodu 3.

Pro odložení odvápňení na jiný okamžik stiskněte **Esc** : na displeji symbol  (B6) připomíná, že přístroj musí být odvápňen. (Zpráva se zobrazí při každém zapnutí).

Pro vstup do nabídky odvápňení:

1. Stiskněte tlačítko  (C3) pro vstup do nabídky;
2. Stiskněte „ODVÁPŇENÍ“ a postupujte podle pokynů na displeji;
3. „ODSTRANIT FILTR VODY“ (obr. 33); vyjměte nádržku na vodu (A17), odstraňte filtr vody (D4) (je-li přítomen).

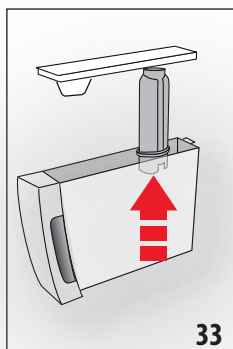

4. Zasuňte dávkovač horké vody (D6) obr.5.
5. Vyprázdněte nádržku na vodu. Stiskněte **Next >** ;
6. „ODVÁPŇOVAČ (HLADINA A) A VODU (HLADINA B)“. Nalijte do nádržky na vodu odvápňovač až do úrovně A (odpovídající jednomu balení o 100 ml) vyražené na vnitřní straně nádržky (obr. 34);poté přidejte vodu (jeden litr) až k dosažení úrovně B (obr. 35); zasuňte zpět nádržku na vodu. Stiskněte **Next >** ;
7. „VYPRÁZDNIT ODKAPÁVACÍ MŘÍŽKU“ (obr. 21);
8. Odstraňte, vyprázdněte a znovu zasuňte odkapávací mřížku (A15) a zásobník na sedliny (A11). Stiskněte **Next >** ;
9. „UMÍSTIT NÁDOBU 2 I OK PRO ZAHÁJENÍ“:

Umístěte pod dávkovač horké vody (D6) a pod dávkovač kávy (A9) prázdnou nádobu o objemu minimálně 2 litry;

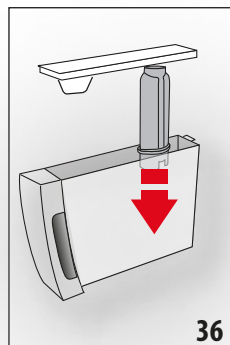
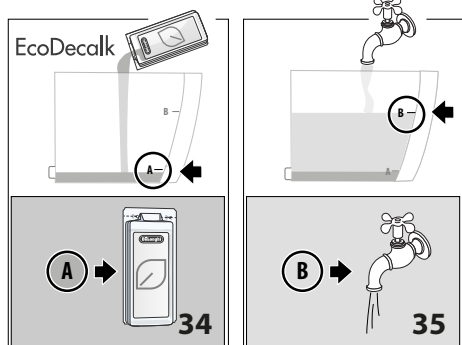

Pozor! Nebezpečí opaření

Z dávkovače horké vody a dávkovače kávy vytéká horká voda obsahující kyseliny. Dávejte tedy pozor, abyste nepřišli do kontaktu s tímto roztokem.

10. Stiskněte **Ok ✓** pro potvrzení vložení odvápňovacího roztoku. Displej zobrazí „PROBÍHÁ ODVÁPŇENÍ, ČEKEJTE PROSÍM“: program odvápňení se spustí a odvápňovací roztok vytéká jak z dávkovače horké vody/páry, tak z dávkovače kávy a provede v intervalech celou řadu vyplachování za účelem odstranění zbytků vodního kamene z vnitřku přístroje;

Po zhruba 30 minutách přístroj odvápňení přeruší;

11. „VYPLÁCHNOUT A NAPLNIT ČERSTVOU VODOU DO ÚROVNĚ MAX“ (obr. 3): přístroj je nyní připraven k vyplachování čerstvou pitnou vodou. Vyprázdněte nádobu sloužící k zachycení odvápňovacího roztoku a vyjměte nádržku na vodu, vyprázdněte ji, vypláchněte tekoucí vodou, naplňte ji až po úroveň MAX čerstvou pitnou vodou a vložte ji do přístroje;

12. „UMÍSTIT NÁDOBU 2 I OK PRO ZAHÁJENÍ VÝPLACHU“: Umístěte prázdnou nádobu použitou k zachycení odvápňovacího roztoku zpět pod dávkovač kávy a dávkovač horké vody a stiskněte **Ok ✓**;

13. Horká voda bude vytékat nejprve z dávkovače kávy a poté z dávkovače horké vody a na displeji se zobrazí „PROBÍHÁ VYPLACHOVÁNÍ ČEKEJTE PROSÍM“;

14. Když dojde voda v nádrži, vyprázdněte nádobu použitou k zachycení výplachové vody;

15. (Pokud byl filtr instalován) „VLOŽIT FILTR NA SVÉ MÍSTO“ (obr. 36). Stiskněte **Next >** a vytáhněte nádržku na vodu, vložte zpět změkčovací filtr, pokud byl předtím vyjmut;

16. “VYPLÁCHNOUT A NAPLNIT VODOU AŽ DO ÚROVNĚ MAX” (obr. 3): Naplňte nádržku po úroveň MAX čerstvou pitnou vodou;

17. “ZASUNOUT NÁDRŽKU NA VODU” (obr. 4): Zasuňte znovu nádržku na vodu;

18. “UMÍSTIT NÁDOBU 2 I OK PRO ZAHÁJENÍ VÝPLACHU“: Znovu umístěte prázdnou nádobu použitou ke sběru odvápňovacího roztoku pod dávkovač horké vody (obr. 8) a stiskněte **Ok ✓** .

19. Horká voda vytéká z dávkovače horké vody/páry a na displeji se zobrazí „PROBÍHÁ VYPLACHOVÁNÍ, ČEKEJTE PROSÍM“;

20. “VYPRÁZDNIT ODKAPÁVACÍ MŘÍŽKU” (obr. 21): Na konci druhého vyplachování vyprázdněte nádobku použitou k zachycení oplachové vody, vyjměte, vyprázdněte a znovu vložte odkapávací misku (A15) a zásobník na sedliny (A11): stiskněte **Next >** ;

21. “ODVÁPŇENÍ DOKONČENO”: stiskněte **Ok ✓** ;

22. „NAPLNIT NÁDRŽKU ČERSTVOU VODOU“: vyjměte a naplňte nádržku na vodu čerstvou pitnou vodou až do úrovně MAX a zasuňte ji zpět do přístroje.

Proces odvápňení je tak dokončen.

Poznámka!

- Pokud by odvápňovací cyklus nebyl ukončen správně (např. nedostatek přívodu elektřiny), přístroj při opětovném zapnutí požádá o jeho dokončení.
- Je normální, že po provedení odvápňovacího cyklu bude voda v zásobníku na kávové sedliny (A11).
- Přístroj vyžaduje třetí vyplachování v případě, že nádržka na vodu není naplněna až do maximální úrovně: to slouží pro zaručení, že ve vnitřních obvodech přístroje nezůstaly žádné zbytky odvápňovacího prostředku. Před spuštěním vyplachování nezapomeňte vyprázdnit odkapávací misku.

14. NAPROGRAMOVÁNÍ TVRDOSTI VODY

Požadavek odvápnění se zobrazí po předem stanovené době provozu, která závisí na tvrdosti vody.





V případě potřeby je možné naprogramovat přístroj na základě skutečné tvrdosti používané vody, což učiní operaci odvápnění méně častou.

14.1 Měření tvrdosti vody

1. Vyjměte z obalu dodaný testovací proužek „TOTAL HARDNESS TEST“ (D1).
2. Proužek zcela ponořte do sklenice vody asi na jednu sekundu.
3. Vyjměte proužek z vody a lehce s ním zatřepte. Zhruba po jedné minutě se vytvoří 1, 2, 3 nebo 4 červené čtverečky, podle tvrdosti vody, každý čtvereček odpovídá 1 stupni.

14.2 Nastavení tvrdosti vody

1. Vstupte do nabídky, jak je označeno v odstavci „6.1 Přístup do nabídky“;
2. Stiskněte (Next >) „TVRDOST VODY“;
3. Proveďte postup uvedený v předchozím odstavci a zjistěte stupeň tvrdosti vody;
4. „TVRDOST VODY, AKTUÁLNÍ PODTRŽENÉ“: Stiskněte stupeň zjištěný v předchozím kroku podle níže uvedené tabulky: (Stupeň 1 = měkká voda; stupeň 4 = velmi tvrdá voda);

Číslo červeného čtverečku	Reaktivní proužek	Tvrdost vody
1		Stupeň 1 = měkká voda
2		Stupeň 2 = málo tvrdá voda
3		Stupeň 3 = tvrdá voda
4		Stupeň 4 = velmi tvrdá voda

5. Stiskněte (Esc <) pro návrat na domovskou stránku. Od tohoto okamžiku je přístroj naprogramován podle nového nastavení tvrdosti vody.

15. ZMĚKČOVACÍ FILTR

Některé modely jsou vybaveny změkčovací filtrem (D4): pokud to není případ vašeho modelu, doporučujeme vám zakoupit jej v autorizovaných servisních střediscích De'Longhi. Pro správné použití filtru dodržujte níže uvedené pokyny.

15.1 Instalace filtru

1. Vstupte do nabídky, jak je označeno v odstavci „6.1 Přístup do nabídky“;

2. Stiskněte „FILTR VODY“;
3. „OTOČIT UKAZATEL DATA AŽ NA DALŠÍ 2 MĚSÍCE“ (obr. 37): vyjměte nový filtr (D4) z balení a otočte ukazatelem data, aby se zobrazily následující 2 měsíce používání. Stiskněte (Next >) ;

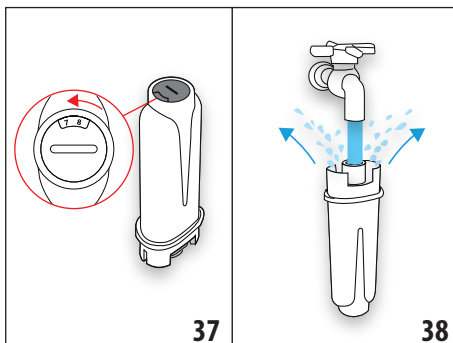



Poznámka

IPři běžném používání přístroje je trvanlivost filtru dva měsíce; jestliže zůstane přístroj nepoužívaný s nainstalovaným filtrem, jeho trvanlivost je maximálně 3 týdny.

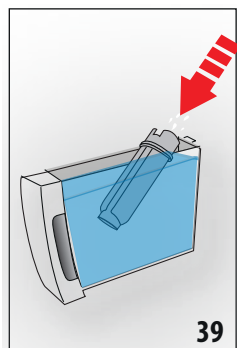
4. „NECHAT TĚCT VODU, DOKUD NEZAČNE VYTĚKAT“ (obr. 38): Chcete-li filtr aktivovat, pusťte trochu vody z vodovodu do centrálního otvoru filtru, jak je znázorněno na obrázku, dokud voda nebude vytékat z bočních otvorů déle než jednu minutu. Stiskněte (Next >) ;
5. Vyjměte nádržku (A17) z přístroje a naplňte ji vodou.
6. „PONORTE FILTR A NECHTE UNIKNOUT VZDUCHOVÉ BUBLINY“ (obr. 39): Zasuňte filtr do nádržky na vodu a úplně jej ponořte zhruba na deset vteřin, přitom jej nakloňte tak, aby se uvolnily vzduchové bubliny. Stiskněte (Next >) ;





7. „VLOŽIT FILTR NA SVÉ MÍSTO“: Vložte filtr (D4) do odpovídajícího uložení (obr. 36) a zatlačte až na doraz. Stiskněte  ;
8. „ZASUNOUT NÁDRŽKU NA VODU“: Uzavřete nádržku víkem (A16), pak ji opětovně zasuňte do přístroje (obr. 4);
9. „UMÍSTIT NÁDOBU 0,5L, OK PRO AKTIVACI FILTRU“ (obr. 6): umístěte nádobu po dávkovač horké vody (D6) a stiskněte  : „HORKÁ VODA ČEKEJTE PROŠÍM“ výdej se zahájí a zastaví automaticky.

Nyní je filtr aktivovaný a je možné používat přístroj.

15.2 Výměna filtru

Vyměňte filtr (D4), když se na displeji zobrazí “VYMĚNIT FILTR VODY, STISKNOUT OK PRO ZAHÁJENÍ”: chcete-li ihned přistoupit k výměně, stiskněte  a postupujte podle pokynů od bodu 3 předchozí kapitoly.

Pro odložení výměny na jiný okamžik stiskněte  : na displeji symbol  (B8) připomíná, že je nutné vyměnit filtr. Pro výměnu postupujte následovně:





1. Vstupte do nabídky, jak je označeno v odstavci „6.1 Přístup do nabídky“ a stiskněte  ;
2. Stiskněte „FILTR VODY“;
3. Stiskněte „VYMĚNIT FILTR“
4. Postupujte podle úkonů zobrazených v předchozím odstavci od bodu 3, přičemž nejprve vyjměte nádržku (A17) a opotřebovaný filtr.

Poznámka!

Když uběhly dva měsíce doby trvanlivosti (viz datumka), anebo pokud přístroj nebyl používán 3 týdny, proveďte odstranění filtru, i když to přístroj ještě nevyžaduje.

15.3 Odstranění filtru

Chcete-li pokračovat v používání přístroje bez filtru (D4), je nutné jej odstranit a ohlásit odebrání. Postupujte následovně:

1. Vytáhněte nádržku na vodu (A17) a opotřebovaný filtr;
2. Vstupte do nabídky, jak je uvedeno v odstavci „6.1 Přístup do nabídky“ a stiskněte  ; Stiskněte „VODNÍ FILTR“;
3. Stiskněte „ODSTRANIT FILTR VODY“;
4. “POTVRDIT ODSTRANĚNÍ FILTRU”: stiskněte  (pokud se místo toho chcete vrátit do nabídky nastavení, stiskněte );
5. “FILTR ODSTRANĚN”: přístroj uložil změnu. Stiskněte  pro návrat na domovskou stránku.



Poznámka!

Když uběhly dva měsíce doby trvanlivosti (viz datumka), anebo pokud přístroj nebyl používán 3 týdny, proveďte odstranění filtru, i když to přístroj ještě nevyžaduje.

16. TECHNICKÉ ÚDAJE

Napětí:	220-240 V~ 50-60 Hz max. 10 A
Výkon:	1450W
Tlak: 1,5 MPa (15 bar)	
Kapacita nádržky na vodu:	1,8 l
Rozměry ŠxHxV:	240x440x360 mm
Délka kabelu:	1250 mm
Hmotnost:	10 kg
Max. kapacita zásobníku na zrnkovou kávu:	300 g



16.1 Rady pro úsporu energie

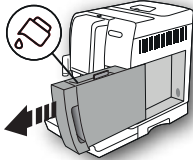
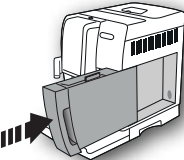
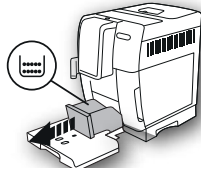
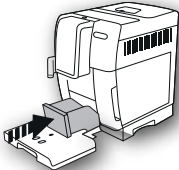
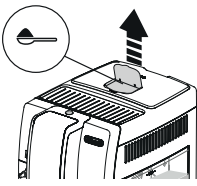

- Chcete-li snížit spotřebu energie po výdeji jednoho nebo více nápojů, vyjměte nádobku (E) nebo příslušenství.
- Nastavte automatické vypnutí na 15 minut (viz odstavec „6.11 Automatické vypnutí (standby) “):
- Aktivujte úsporu energie (viz odstavec „6.13 Úspora energie “);
- Pokud to přístroj vyžaduje, proveďte cyklus odvápnění (viz kapitola „13. Odvápnění“).

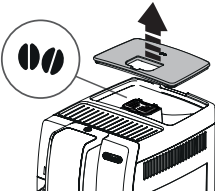
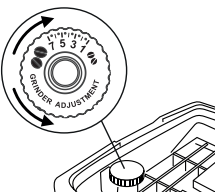
17. ZPRÁVY ZOBRAZOVANÉ NA DISPLEJI

ZOBRAZENÁ ZPRÁVA	MOŽNÁ PŘÍČINA	NÁPRAVA
<p>NAPLNIT NÁDRŽ ČERSTVOU VODOU</p> 	<p>V nádržce (A17) není dostatečné množství vody.</p>	<p>Naplňte nádržku na vodu a správně ji zasuňte a tlačte až na doraz, dokud neuslyšíte zacvaknutí.</p>
<p>ZASUNOUT NÁDRŽKU NA VODU</p> 	<p>Nádržka (A17) není zasuřená nebo je zasuřená špatně.</p>	<p>Vložte správně nádržku a zasuňte ji až na doraz.</p>
<p>VYPRÁZDNIT ZÁSObNÍK NA SEDLINY</p> 	<p>Zásobník na sedliny (A11) je plný.</p>	<p>Vyprázdněte zásobník na sedliny, odkapávací misku (A15) a vyčistěte je, pak je znovu zasuňte. Důležité: při vyjmutí odkapávací misky je vždy nutné vyprázdnit zásobník na sedliny, i když není zcela zaplněný. Pokud tento úkon neprovedete, mohlo by se stát, že při dalších přípravách kávy se zásobník na sedliny příliš naplní a přístroj se zanesou.</p>
<p>ZASUNOUT ZÁSObNÍK NA SEDLINY</p> 	<p>Po čištění nebyl vložen zásobník na sedliny (A11).</p>	<p>Vytáhněte odkapávací misku (A15) a vložte zásobník na sedliny.</p>
<p>NASYPAT MLETOU KÁVU MAX. JEDNU ODMĚRKU</p> 	<p>Byla zvolena příprava s předemletou kávou.</p>	<p>Ujistěte se, že násypka (A4) není ucpaná, poté nasypete zarovnanou odměrku (D2) předemleté kávy a stiskněte OK na displeji a postupujte podle pokynů odstavce „7.4 Příprava kávy z předemleté kávy“.</p>

ZOBRAZENÁ ZPRÁVA	MOŽNÁ PŘÍČINA	NÁPRAVA
NAPLNIT ZÁSObNÍK ZRNKOVÉ KÁVY. 	<p>Zrnka kávy jsou spotřebována.</p> <p>Násypka (A4) na předemletou kávu je zanesená.</p>	<p>Naplňte zásobník zrnkové kávy (A3) (obr. 9).</p> <p>Vyprázdněte násypku pomocí štětečku (D5) podle popisu v odst. „12.8 Čištění násypky na vyspání předemleté kávy“.</p>
PŘÍLIŠ JEMNĚ NAMLETO. SEŘÍDIT MLÝNEK 	<p>Namletí je příliš jemné a káva tedy vytéká pomalu nebo vůbec.</p> <p>Pokud je přítomen změkčovací filtr (D4), mohlo dojít k uvolnění vzduchové bubliny uvnitř okruhu, která zablokovala výdej.</p>	<p>Zopakujte výdej kávy a za provozu mlýnku na kávu otočte regulátorem mletí kávy (A5) (obr. 12) ve směru hodinových ručiček o jednu aretační polohu směrem k číslu 7. Pokud je po přípravě nejméně 2 káv příprava stále příliš pomalá, zopakujte úpravu otočením regulátoru o další aretační polohu (odst. „7.5 Nastavení kávomlýnku“). Pokud problém přetrvává, ověřte, že je nádržka na vodu (A17) zasunuta až na doraz.</p> <p>Vložte dávkovač horké vody (D6) do přístroje a vydejte trochu vody, dokud není tok pravidelný. Pokud problém přetrvává, odstraňte filtr (odst. „15.3 Odstranění filtru“).</p>
VLOŽIT DÁVKOVAČ VODY	Dávkovač vody (D6) není zasunutý nebo je zasunutý nesprávně	Zasuňte dávkovač vody zatlačením až na doraz.
ZASUŇTE KARAFU NA MLÉKO	Karafa na mléko (E) není zasunutá nebo je zasunutá špatně.	Zasuňte karafu na mléko a zatlačte ji až na doraz.
VLOŽIT SPAŘOVACÍ JEDNOTKU	Po čištění nebyl znovu vložen spařovač (A20).	Vložte spařovač, jak je popsáno v odst. „12.9 Čištění spařovače“.
PRÁZDŇNÝ OKRUH STISKNOUŤ OK PRO ZAHÁJENÍ	Hydraulický okruh je prázdný	Stiskněte volič odpovídající „OK“ a nechte vodu vytéct z dávkovače (D6): výdej se automaticky zastaví. Pokud problém přetrvává, ověřte, že je nádržka na vodu (A17) zasunuta až na doraz.
	Byl vložen nový změkčovací filtr (D4)	Ujistěte se, že jste správně dodrželi pokyny pro vložení nového filtru (odst. „15. Změkčovací filtr“). Pokud problém přetrvává, odstraňte filtr (odst. „15.3 Odstranění filtru“).



ZOBRAZENÁ ZPRÁVA	MOŽNÁ PŘÍČINA	NÁPRAVA
STISKNOUIT OK PRO CLEAN ANEBU OTOČIT KOLEČKEM	Byla zasunutá karafa na mléko s knoflíkem pro regulaci pěny (E1) v poloze „CLEAN“.	Chcete-li pokračovat s funkcí CLEAN, stiskněte volič odpovídající „OK“, anebo otočte kolečkem pro regulaci pěny na jednu z poloh mléka.
ODVÁPNĚNÍ PŘERUŠENO STISKNOUIT NEXT PRO POKRAČOVÁNÍ	Odvápnění bylo přerušeno nebo nebylo správně dokončeno.	Stiskněte NEXT pro pokračování v postupu odvápnění. Další informace naleznete v kapitole „13. Odvápnění“.
OTOČIT KOLEČKEM DO POLOHY CLEAN	Právě bylo vydáno mléko, a proto je třeba vyčistit vnitřní kanálky karafy na mléko (E).	Otočte kolečkem pro regulaci pěny (E1) do polohy CLEAN (obr. 18).
OTOČIT KOLEČKEM PRO REGULACI PĚNY	Bylo požádáno o recept s mlékem	Otočte kolečkem do polohy odpovídající požadované pěně.
ZVOLIT JEMNĚJŠÍ CHUŤ NEBU SNIŽIT DÁVKU KÁVY	Bylo použito příliš mnoho kávy.	Zvolte slabší intenzitu stisknutím tlačítka „Intenzita“ (C5) anebo snižte množství předemleté kávy (maximálně 1 odměrka).
NUTNÉ ODVÁPNĚNÍ OK PRO ZAHÁJENÍ (~30MIN)	Udává, že je nezbytné přístroj odvápnit.	Stiskněte volič odpovídající „OK“ pro zahájení odvápnění nebo „ESC“, pokud jej chcete provést v jiný okamžik. Je nutné provést co nejdříve program odvápnění popsaný v kap. „13. Odvápnění“.
VYMĚNIT FILTR VODY STISKNOUIT OK PRO ZAHÁJENÍ	Změkčovací filtr (D4) je opotřebován.	Stiskněte volič odpovídající „OK“ pro výměnu filtru nebo jeho odstranění, anebo „ESC“, pokud to chcete provést v jiný okamžik. Postupujte podle pokynů v kap. „15. Změkčovací filtr“.
VŠEOBECNÝ ALARM: NAHLÉDNĚTE DO NÁVODU	Vnitřek přístroje je velmi znečištěn.	Pečlivě vyčistěte přístroj, jak je popsáno v kap. „12. Čištění“. Pokud se na přístroji po vyčištění stále zobrazuje hlášení, obraťte se na zákaznický servis a/nebo autorizované servisní středisko.
	Nezapomeňte, že je nutné vyčistit vnitřní kanálky karafy na mléko (E).	Otočte kolečkem pro regulaci pěny (E1) do polohy CLEAN (obr. 18).
	Udává, že je nezbytné vyměnit filtr (D4).	Vyměňte nebo vyjměte filtr podle pokynů v kap. „15. Změkčovací filtr“.

ZOBRAZENÁ ZPRÁVA	MOŽNÁ PŘÍČINA	NÁPRAVA
	Připomíná, že je nezbytné přístroj odvápnit.	Je nutné provést co nejdříve program odvápnění popsaný v kap. „13. Odvápnění“.
	Označuje, že úspora energie je aktivována.	Pro deaktivaci úspory energie postupujte podle popisu v odst. „6.13 Úspora energie  “.
ČEKEJTE PROSÍM	Přístroj se zahřívá na optimální teplotu	
PROBÍHÁ ČIŠTĚNÍ ČEKEJTE PROSÍM	Přístroj detekuje nečistoty ve vnitřním prostoru	Počkejte, až bude přístroj připraven k použití, a znovu zvolte požadovaný nápoj. Pokud problém přetrvává, kontaktujte zákaznický servis a/nebo autorizované servisní středisko.

18. ŘEŠENÍ PROBLÉMŮ

Níže jsou uvedeny některé chybné funkce.

Pokud problém nelze vyřešit popsaným způsobem, je nutné kontaktovat technickou podporu.

PROBLÉM	MOŽNÁ PŘÍČINA	NÁPRAVA
Přístroj se nezapíná.	Zástrčka není zapojena do elektrické sítě.	Zapojte zástrčku do zásuvky (obr. 1).
Káva není teplá.	Šálky nebyly předehřátý.	Opláchněte šálky v horké vodě, aby se zahřály (pozn. je možné použít funkci horké vody).
	Vnitřní okruhy se ochladily, protože od přípravy poslední kávy uplynuly 2-3 minuty.	Před přípravou kávy ohřejte spařovač vypláchnutím pomocí příslušné funkce (viz odst. „6.3 Vyplachování  “).
	Nastavená teplota kávy je nízká.	Nastavte z menu vyšší teplotu kávy (viz odst. „6.7 Teplota kávy  “). Poznámka: Změna teploty je účinnější u velkých nápojů.
	Je nutné provést odvápnění přístroje	Postupujte podle popisu v kap. „13. Odvápnění“. Poté zkontrolujte stupeň tvrdosti vody („14.1 Měření tvrdosti vody“) a ověřte, zda je přístroj nastaven podle skutečné tvrdosti („14.2 Nastavení tvrdosti vody“).
Káva je málo objemná nebo má málo pěny.	Káva je namleta příliš hrubou.	Otočte regulačním knoflíkem mletí kávy (A5) o jedno cvaknutí směrem k číslu 1 proti směru hodinových ručiček, dokud je mlýnek na kávu v provozu (obr. 12). Posunujte se vždy o jedno cvaknutí, dokud nedosáhnete požadovaného výdeje. Efekt je viditelný pouze po 2 vydáních kávy (viz odst. „7.5 Nastavení kávomlýnku“).
	Káva není vhodná.	Používejte kávu určenou pro použití v kávovarech na espresso.
	Káva není čerstvá.	Balení s kávou je otevřené příliš dlouhou dobu a káva ztratila chuť.

PROBLÉM	MOŽNÁ PŘÍČINA	NÁPRAVA
Káva vytéká příliš pomalu nebo kape.	Káva je namleta příliš jemně.	Otočte regulátorem mletí kávy (A5) o jedno cvaknutí směrem k číslu 7 ve směru hodinových ručiček, dokud je mlýnek na kávu v provozu (obr. 12). Posunujte se vždy o jedno cvaknutí, dokud nedosáhnete požadovaného výdeje. Efekt je viditelný pouze po 2 vydáních kávy (viz odst. „7.5 Nastavení kávomlýnku“).
Z jednoho nebo z obou ústí dávkovače nevytéká káva.	Ústí dávkovače kávy (A9) jsou zanesená.	Vyčistěte ústí pomocí párátko (obr. 24B).
Vydaná káva je vodnatá.	Násypka (A4) je ucpaná.	Vyčistěte násypku pomocí štětečku (D5), jak je popsáno v odst. „12.8 Čištění násypky na vysypání předemleté kávy“.
Přístroj nevydává kávu	Přístroj detekoval nečistoty uvnitř: na displeji se zobrazí “Probíhá čištění”.	Počkejte, až je přístroj opět připraven k použití a znovu zvolte požadovaný nápoj. Pokud problém přetrvává, obraťte se na autorizované servisní středisko.
Spařovací jednotku nelze vytáhnout	Vypnutí nebylo provedeno správně	Provedte vypnutí stisknutím tlačítka  (A7) (viz kap. „5. Vypnutí přístroje“).
Po dokončení odvápnění si přístroj vyžádá třetí vyplachování	Během dvou cyklů vyplachování nádržka (A17) nebyla naplněna až do úrovně MAX	Postupujte podle požadavku přístroje, ale vyprázdněte předtím odkapávací misku (A15), aby se zabránilo přetečení vody.
Mléko nevytéká z hadičky pro výdej (E5)	Víko (E2) karafy na mléko (E3) je špinavé	Vyčistěte víko nádoby na mléko podle popisu v odst. „12.10 Čištění karafy na mléko“.
	Víko (E2) není správně sestaveno.	Správně sestavte všechny součásti podle popisu v odst. „9.1 Naplnění a zaháknutí karafy na mléko“.
Mléko má velké bubliny nebo vystřikuje z hadičky pro výdej mléka (E5) nebo je málo napěněné	Mléko není dostatečně studené nebo druh mléka není vhodný pro požadovaný nápoj.	Pro dosažení nejlepších výsledků se ujistěte, že používáte správný typ mléka podle toho, zda připravujete horké nebo studené nápoje (viz odst. „9.1 Jaké mléko použít?“). Používejte nápoje při teplotě z lednice (zhruba 5 °C).
	Kolečko pro regulaci pěny (E1) je nesprávně nastavené.	Provedte regulaci podle pokynů v kap. „9. příprava horkých nápojů s mlékem“.
	Víko (E2) nebo knoflík pro regulaci pěny (E1) karafy na mléko jsou špinavé	Vyčistěte víko a knoflík karafy na mléko podle popisu v odst. „12.10 Čištění karafy na mléko“.
	V kanálku pod knoflíkem pro regulaci pěny (E1) je voda	Vyjměte knoflík a dobře osušte.
	Používají se rostlinné nápoje.	Pro zlepšení výsledků použijte nápoje při teplotě chladničky (přibližně 5°C). Nastavte množství pěny podle pokynů v odst. „9.3 Volba intenzity kávy nebo použití předemleté kávy“
	Tryska horké vody (A8) je špinavá	Pečlivě vyčistěte trysku, jak je popsáno v odst. „12.11 Čištění trysky horké vody“.

PROBLÉM	MOŽNÁ PŘÍČINA	NÁPRAVA
Přístroj není používán a vydává zvuky nebo malé obláčky páry	Přístroj je připraven k použití nebo byl nedávno vypnut a do ještě horkého výparníku spadly kapky kondenzátu	Tento jev je součástí běžného provozu přístroje; k omezení jevu vyprázdněte odkapávací misku.
Plocha na odkládání šálků (A12) je horká.	Bylo připraveno několik nápojů rychle po sobě	
Po vyčištění nejde do přístroje vložit odkapávací misku (A15)	Miska na sběr kondenzátu (A10) není umístěna správně	Zkontrolujte, zda je miska na sběr kondenzátu zasunutá správně
Z odkapávací misky přístroje (A15) vychází obláčky páry nebo je voda na ploše, kde je přístroj umístěn.	Po čištění nebyla zasunuta zpět mřížka misky (A14).	Zasuňte zpět do odkapávací misky mřížku misky.

SÚHRN

1. ÚVOD	106
1.1 Písmená v zátvorkách	106
1.2 Problémy a opravy	106
2. OPIS	106
2.1 Popis zariadenia (str. 2 - A).....	106
2.2 Opis domovskej stránky (hlavná obrazovka) (str. 3 - B).....	106
2.3 Popis ovládacieho panelu (str. 3 - C).....	106
2.4 Popis príslušenstva (str. 3 - D)	106
2.5 Opis karafy na mlieko (str. 3 - E).....	106
3. PRVÉ UVEDENIE SPOTREBIČA DO PREVÁDZKY ..	106
4. ZAPNUTIE SPOTREBIČA	107
5. VYPNUTIE SPOTREBIČA	107
5.1 Vypnutie na dlhšie obdobia:.....	108
6. MENU NASTAVENIA	108
6.1 Vstup do menu.....	108
6.2 Návrat z menu.....	108
6.3 Preplachovanie	108
6.4 Odvápňovanie	108
6.5 Čistenie karafy	108
6.6 Program MY	108
6.7 Teplota kávy	108
6.8 Hodnoty nápojov	108
6.9 Filter vody	108
6.10 Tvrdosť vody	108
6.11 Autom. vypnutie (pohotovostný režim)	108
6.12 Nastavenie jazyka	109
6.13 Úspora energie	109
6.14 Zvukový signál	109
6.15 Osobné nastavenie profilu	109
6.16 Štatistika	109
6.17 Informácie o spotrebiči	109
6.18 Hodnoty z výroby	109
7. PRÍPRAVA KÁVY	109
7.1 Príprava kávy pri použití zrnkovej kávy	109
7.2 Výber intenzity kávy.....	110
7.3 Voľba množstva kávy	110
7.4 Príprava kávy s použitím mletej kávy	111
7.5 Nastavenie kávového mlynčeka	111
7.6 Odporúčania pre dosiahnutie horúcejšej kávy	111
8. KANVICA NA KÁVU	112
9. PRÍPRAVA HORÚCICHNÁPOJOV SMLIEKOM 112	
9.1 Aké mlieko sa má použiť?.....	112
9.2 Naplňte a pripojte karafu na mlieko.....	112
9.3 Voľba intenzity kávy alebo použitie mletej kávy ..	113
9.4 Nastavte množstvo peny	113

9.5 Automatická príprava kávy cappuccino a nápojov na báze mlieka.....	113
9.6 Čistenie karafy na mlieko po každom použití	114

10. VÝDAJ HORÚCEJ VODY

11. OSOBNÉ NASTAVENIE NÁPOJOV

12. ČISTENIE

12.1 Čistenie spotrebiča	115
12.2 Čistenie vnútorného obvodu spotrebiča	115
12.3 Čistenie nádoby na zvyšky kávy	115
12.4 Čistenie odkvapkávacej misky a nádoby na zber kondenzátu	116
12.5 Čistenie vnútra spotrebiča	116
12.6 Čistenie nádržky na vodu	116
12.7 Čistenie ústia vydávača kávy	116
12.8 Čistenie násypky na vsypanie mletej kávy.....	117
12.9 Čistenie vylúhovača.....	117
12.10 Čistenie karafy na mlieko	117
12.11 Čistenie trysky horúcej vody	118

13. ODVÁPŇOVANIE

14. PROGRAMOVANIE TVRDOSTI VODY

14.1 Meranie tvrdosti vody	120
14.2 Nastavenie tvrdosti vody	120

15. ZMÄKČOVAČÍ FILTER

15.1 Inštalácia filtra	120
15.2 Výmena filtra	121
15.3 Vyňatie filtra	121

16. TECHNICKÉ ÚDAJE

16.1 Odporúčania pre úsporu energie	121
---	-----

17. SPRÁVY ZOBRAZENÉ NA DISPLEJI

18. RIEŠENIE PROBLÉMOV

1. ÚVOD

Ďakujeme, že ste si vybrali automatický kávovar na prípravu kávy a cappuccina.

Nechajte si niekoľko voľných minút na prečítanie tohto návodu na použitie. Zabráňte tak možnému riziku alebo poškodeniu spotrebiča.

1.1 Písmená v zátvorkách

Písmená v zátvorkách zodpovedajú legende uvedenej v Opise spotrebiča (str. 2-3).

1.2 Problémy a opravy

V prípade problémov sa najprv snažte ich vyriešiť postupujúci podľa pokynov uvedených v kapitolách „17. Správy zobrazené na displeji“ a „18. Riešenie problémov“.

Ak sa týmto problém nevyrieši alebo potrebujete ďalšie informácie, mali by ste sa skontaktovať so zákazníckym servisom. Ďalšie informácie na delonghi.com.

2. OPIS

2.1 Popis zariadenia (str. 2 - A)

- A1. Veko zásobníka na zrnkovú kávu
- A2. Vrchnák násypky na mletú kávu
- A3. Zásobník zrnkovej kávy
- A4. Násypka na vsypanie namletej kávy
- A5. Otočný gombík na reguláciu stupňa namletia kávy
- A6. Odkladacia plocha na šálky
- A7. Tlačidlo : na zapnutie alebo vypnutie spotrebiča (po-hotovostný režim)
- A8. Tryska horúcej vody alebo pary
- A9. Vydávač kávy (s nastaviteľnou výškou)
- A10. Nádobka na zber kondenzácie
- A11. Nádobka na zvyšky kávy
- A12. Podložka na šálky
- A13. Indikátor hladiny vody v odkvapkávacej mriežke
- A14. Mriežka odkvapkávacej misky
- A15. Nádoba odkvapkávacej misky
- A16. Vrchnák nádržky na vodu
- A17. Nádržka na vodu
- A18. Úložné miesto pre zmäčkovací filter vody
- A19. Kryt vylúhovača
- A20. Vylúhovač
- A21. Napájací kábel





2.2 Opis domovskej stránky (hlavná obrazovka)

(str. 3 - B)

- B1. Symbol aktívnej úspory energie
- B2. Zvolená intenzita
- B3. Nápoje s priamou voľbou
- B4. Šípka posuvu

- B5. Zvolená veľkosť nápoja
- B6. Alarm odvápnovania
- B7. Alarm čistenia karafy na mlieko
- B8. Alarm opotrebovaného filtra

2.3 Popis ovládacieho panelu (str. 3 - C)

- C1. Menu kávových nápojov
- C2. Menù mliečnych nápojov
- C3. : menu nastavení spotrebiča
- C4. : menu výberu profilov
- C5. : výber intenzity nápoja
- C6. : výber veľkosti nápoja

2.4 Popis príslušenstva (str. 3 - D)

- D1. Reakčný prúžok „Total Hardness Test“
- D2. Dávkovacia odmerka na mletú kávu
- D3. Odvápnovač (pri niektorých modeloch)
- D4. Zmäčkový filter (pri niektorých modeloch)
- D5. Štetec na čistenie (pri niektorých modeloch)
- D6. Vydávač horúcej vody

2.5 Opis karafy na mlieko (str. 3 - E)

- E1. Gombík na reguláciu peny a funkcia CLEAN
- E2. Veko karafy na mlieko
- E3. Karafa na mlieko
- E4. Nasávacia hadička na mlieko
- E5. Hadička na vydávanie napeneného mlieka (regulovateľná)

3. PRVÉ UVEDENIE SPOTREBIČA DO PREVÁDZKY

Poznámka!

- Pri prvom použití je okruh vody prázdny, preto môže byť stroj veľmi hlučný. Hluk sa postupne pri naplňaní okruhu uprávi.
- Prístroj bol výrobcom skontrolovaný s použitím kávy, preto je celkom normálne, ak v mlynčeku nájdete stopy kávy. Výrobca však zaručuje, že spotrebič je úplne nový. Pri prvom použití spotrebiča sa všetko odobratelné príslušenstvo (karafa na mlieko (E3-E2), nádržka na vodu (A17) a (A16) určené na kontakt s vodou alebo s mliekom, musia prepláchnuť horúcou vodou.
- Odporúčame vám čo najskôr vykonať nastavenie tvrdosti vody podľa postupu opísaného v kapitole „14. Programovanie tvrdosti vody“.

- 1. Spotrebič pripojte do elektrickej siete «obr. 1».

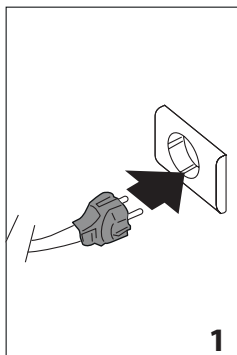

2. Na displeji sa zobrazia disponibilné jazyky a zodpovedajúce vľajky . Zvoľte požadovaný jazyk.
3. Vytiahnite nádržku na vodu (A17) (obr. 2), naplňte ju po rysku MAX (vytlačeníu na nádržke) čerstvou pitnou vodou (obr. 3); a potom nádržku znovu založte (obr. 4);

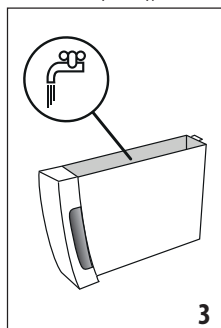
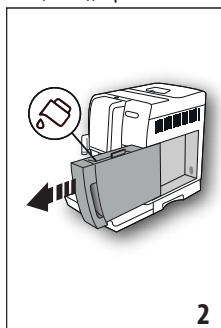

4. Skontrolujte, či vydávač horúcej vody (D6) je založený na tryske (A8) (obr. 5) a umiestnite nádobu s minimálnym objemom 200 ml pod vydávač kávy (A9) a vydávač horúcej vody (obr. 6);
5. Stlačte **Ok** (✓) pre potvrdenie. Spotrebič vydá vodu z vydávača na naplnenie okruhu vody.
6. Po dokončení výdaja spotrebič vykoná zohrievanie vykonaním preplachovania horúcou vodou vo výstupe z vydávača kávy.

Teraz je kávovar pripravený na normálne používanie.

Poznámka!

- Pri prvom použití je potrebné pripraviť 4 - 5 káv cappuccino, až potom spotrebič začne dávať uspokojivý výsledok. JE normálne, ak budete počuť hluk vriacej vody: následne hluk zosiabne.
- Pre lepší výkon spotrebiča odporúčame nainštalovať zmäččovací filter (D4) podľa pokynov uvedených v kapitole „15. Zmäččovací filter“. Pokiaľ váš model nemá filter vo vybavení, je možné oň požiadať v autorizovaných strediskách asistencie De'Longhi.

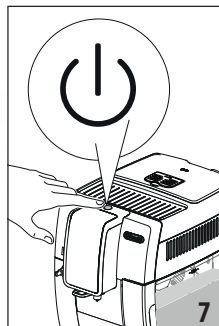
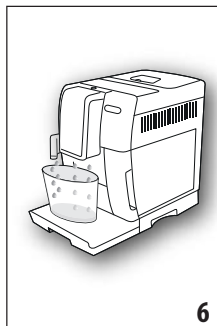
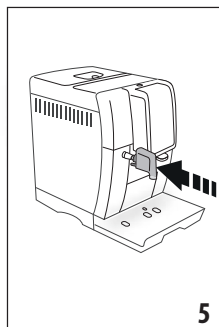
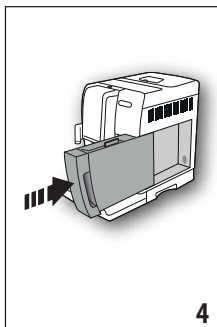

4. ZAPNUTIE SPOTREBIČA

Pri každom zapnutí spotrebiča prebehne cyklus automatického predhrievania a preplachovania, ktorý nie je možné prerušiť. Spotrebič je pripravený na použitie iba po vykonaní tohto cyklu.

1. Spotrebič zapnite stlačením tlačidla **U** (A7) (obr. 7).
2. Po dokončení zohrievania sa začne fáza preplachovania horúcou vodou vychádzajúcou z vydávača kávy (A9); tým sa okrem kotla zohrejú aj vnútorné okruhy cirkuláciou horúcej vody.

Spotrebič je pripravený na použitie, keď sa objavia recepty (domovská stránka).

5. VYPNUTIE SPOTREBIČA

Pri každom vypnutí spotrebič vykoná automatické preplachovanie, pokiaľ bola predtým pripravená káva.

Nebezpečenstvo popálenín!

Počas preplachovania vytečie z ústí vydávača kávy (A9) trochu horúcej vody. Dajte pozor, aby ste sa nedostali do kontaktu so striekajúcou vodou. Aby ste zabránili častému vyprázdňovaniu odkvapkávacej misky (A15), umiestnite nádobu pod vydávač kávy na zber preplachovacej vody.

1. Na vypnutie spotrebiča stlačte tlačidlo **U** (A7) (obr. 7).
2. Ak je tostanovené, spotrebič vykoná preplachovanie, a potom sa vypne (stand-by).

5.1 Vypnutie na dlhšie obdobie:

Ak sa spotrebič nepoužíva dlhšie obdobia (napr. pred dovolenkou), postupujte nasledujúcim spôsobom:

- spotrebič vypnite stlačením tlačidla  (obr. 7);
- vyprázdnite a vyčistite nádobku na zvyšky kávy (A11), odkvapkávacia misku (A15) a nádržku na vodu (A17);
- odpojte napájací kábel (A21) zo zásuvky.

Poznámka:



Pri opätovnom zapnutí spotrebiča a pred prípravou akéhokoľvek typu nápoja naplňte nádržku na vodu a vykonajte 1 preplachovací cyklus podľa pokynov v odseku „7.3 Preplachovanie“ (na vyčistenie vnútorného okruhu).

Pozor!

- Spotrebič vždy vypnite tlačidlom  (standby).
- Nikdy neodpájajte zástrčku, kým je spotrebič zapnutý.

6. MENU NASTAVENIA

6.1 Vstup do menu

1. Stlačte tlačidlo  (C3) pre vstup do menu;
2. Prebehnite cez položky menu stlačením , kým sa nezobrazí požadovaná položka;
3. Stlačte položku menu, ktorú chcete vybrať.

6.2 Návrat z menu

Po vykonaní požadovaných nastavení stláčajte , kým sa nevrátite na domovskú stránku.

6.3 Preplachovanie

S touto funkciou je možné nechať vytekať horúcu vodu z vydávača kávy (A9) tak, aby sa vyčistil a zohrial vnútorný okruh spotrebiča.

1. Pod vydávača kávy položte nádobu s minimálnym objemom 100 ml (obr. 8).
2. Zvoľte položku „PREPLACHOVANIE“, po niekoľkých sekundách vyteká z vydávača kávy horúca voda, ktorá čistí a zohrieva vnútorný okruh spotrebiča (obr. 8).
3. Pre prerušenie preplachovania stlačte  alebo počkajte na automatické prerušenie.

Poznámka!

Po preplachovaní je normálne, ak, po vykonaní tejto funkcie, zostane v nádobke na zvyšky kávy voda (A11).

6.4 Odvápňovanie

Pokyny týkajúce sa odvápňovania nájdete v kapitole „13. Odvápňovanie“.

6.5 Čistenie karafy

Pokyny týkajúce sa čistenia karafy na mlieko (E3), nájdete v kapitole „15. Zmäčkovací filter“.

6.6 Program MY

Stlačením tlačidla  je možné zvoliť, na ktorom profile osobne nastavíte svoj nápoj (pozri kapitolu „11. Osobné nastavenie nápojov“).

6.7 Teplota kávy

Ak si prajete zmeniť teplotu vody použitej na prípravu kávy, postupujte nasledujúcim spôsobom:







1. Stlačte „TEPLOTA KÁVY“: na displeji sa zobrazia nastaviť- né hodnoty (aktuálna hodnota je podčiarknutá);
2. Stlačte hodnotu, ktorú chcete nastaviť (NÍZKA, STREDNÁ, VYSOKÁ).

Poznámka:

Kolisovanie teplôt je účinnejšie pri veľkých nápojoch.

6.8 Hodnoty nápojov

V tejto časti si môžete prezrieť osobné nastavenia a prípadne resetovať jednotlivé nápoje na hodnoty z výroby.

1. Po vstupe do menu nastavení stlačte tlačidlo „HODNOTY NÁPOJA“: na displeji sa objaví panel hodnôt prvého nápoja;
2. Hodnoty sa zobrazia na vertikálnych lištách: hodnota z výroby je označená symbolom , kým aktuálne nastavená hodnota je označená vyplnením vertikálnej lišty.
3. Pre zobrazenie nápojov stlačte  ;
4. Na resetovanie nápoja zobrazeného na displeji na hodnoty z výroby stlačte  ;
5. „POTVRDIŤ RESET?\": pre potvrdenie stlačte  (pre zrušenie, );
6. „HODNOTY Z VÝROBY NASTAVENÉ“: stlačte  . Nápoj je znovu naprogramovaný na hodnoty z výroby. Postupujte s ďalšími nápojmi alebo sa vráťte na domovskú stránku stlačením 2-krát  .

6.9 Filter vody

Pokyny týkajúce sa inštalácie filtra (D4) nájdete v kapitole „15. Zmäčkovací filter“.

6.10 Tvrdosť vody

Pokyny týkajúce sa nastavenia tvrdosti vody nájdete v kapitole „14. Programovanie tvrdosti vody“.

6.11 Autom. vypnutie (pohotovostný režim)

Je možné zmeniť automatické vypnutie tak, aby sa spotrebič vypol po 15 alebo 30 minútach alebo po 1, 2 alebo 3 hodinách nepoužívania.

Pre naprogramovanie automatického vypnutia postupujte nasledovne:

1. Stlačte „AUTOM.VYPNUTIE“;

- Zvoľte požadovaný časový interval stlačením šípok výberu pre (pridanie) alebo (zmenšenie) hodnoty;
 - Pre potvrdenie stlačte .
- Automatické vypnutie je týmto naprogramované.

6.12 Nastavenie jazyka

Ak si prajete zmeniť jazyk na displeji, postupujte nasledujúcim spôsobom:

- Stlačte „NASTAV. JAZYKA“;
- Stlačte vľavoľadko týkajúcu sa jazyka, ktorý chcete zvoliť (stlačte pre zrušenie operácie).

6.13 Úspora energie

Pomocou tejto funkcie je možné aktivovať alebo deaktivovať režim úspory energie. Keď je táto funkcia aktívna, zaručuje zníženie spotreby elektrickej energie v súlade s európskou legislatívou.

Pre deaktiváciu alebo aktiváciu režimu „úspora energie“ postupujte nasledovne:

Stlačte „ÚSPORA ENERGIE“ na vypnutie alebo zapnutie () funkcie;

Na hornej lište domovskej stránky sa objaví príslušný symbol (B1) na signalizáciu toho, že funkcia bola aktivovaná.

Poznámka:

Ak je aktívny režim úspory energie, výdaj pary si môže vyžadovať niekoľko sekúnd čakania.

6.14 Zvukový signál

Touto funkciou sa aktivuje alebo deaktivuje zvukový signál, ktorý spotrebič vydá pri každom stlačení ikon a pri zasunutí/vysunutí prvkov príslušenstva: Pre vypnutie alebo opätovnú aktiváciu zvukového signálu postupujte nasledovne:

- Stlačte „ZVUKOVÝ SIGNÁL“ na vypnutie alebo zapnutie () funkcie;

6.15 Osobné nastavenie profilu

Na osobné nastavenie ikony aktuálneho profilu postupujte nasledovne:

- Stlačte „UPRAVTE PROFIL“;
- Vyberte požadovanú ikonu (stlačte) pre zobrazenie všetkých ikon, ktoré sú k dispozícii).

6.16 Štatistika

S touto funkciou sa zobrazia štatistické údaje spotrebiča. Pre ich zobrazenie postupujte nasledujúcim spôsobom:

Stlačte „ŠTATISTIKA“ a skontrolujte všetky štatistické údaje prebehnutím cez položky s .

6.17 Informácie o spotrebiči

S touto funkciou sa zobrazí sériové číslo spotrebiča. Zobrazíte ho stlačením „INFORMÁCIE O SPOTREBIČI“ (stlačením úkon zrušíte).

6.18 Hodnoty z výroby

S touto funkciou sa obnovia všetky nastavenia menu a všetky osobné nastavenia vykonané používateľom, pričom sa vrátia na hodnoty z výroby (okrem jazyka, ktorým zostáva už nastavený jazyk).

Pre obnovenie hodnôt z výroby postupujte nasledovne:

- Stlačte „HODNOTY Z VÝROBY“: na displeji sa zobrazí „ZNOVU NASTAVTE HODNOTY Z VÝROBY“: stlačte pre potvrdenie (alebo stlačte pre zrušenie úkonu);
- „HODNOTY Z VÝROBY NASTAVENÉ“: stlačte pre potvrdenie.

7. PRÍPRAVA KÁVY

7.1 Príprava kávy pri použití zrnkovej kávy

Pozor!

Nepoužívajte zrnká zelenej kávy, karamelizované kávové zrnká alebo kávové zrnká obalené v cukre, pretože by sa mohli nalepiť do mlynčeka na kávu a znemožniť jeho používanie.

- Nasypte zrnkovú kávu do príslušného zásobníka (A3) (obr. 9);

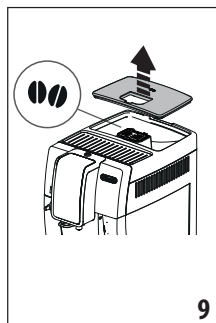
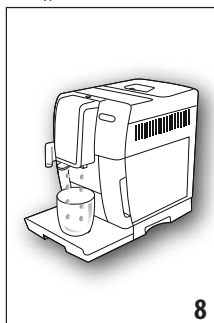

- Umiestnite šálku pod vydávač kávy (A9) (obr. 8);
- Vydávač kávy znížte tak, aby bol čo najbližšie k šálke (obr. 10): dosiahnete tak lepšiu penu;
- Zvoľte požadovanú kávu:

Recept	Množstvo	Naprogramovateľné množstvo	Intenzita predvolená
ESPRESSO	≈ 40 ml	od ≈ 20 do ≈ 180ml	● ● ● ● ●

KÁVA	≈ 180 ml	od ≈ 100 do ≈ 240 ml	● ● ● ● ● ●
LONG	≈ 160 ml	od ≈ 115 do ≈ 250 ml	● ● ● ● ● ●
2X ESPRESSO	≈ 40 ml x 2 šálky	--	● ● ● ● ● ●
ESPRESSO LUNGO	≈ 120 ml	≈ 20 -180 ml	● ● ● ● ● ●
MALÁ KÁVA	≈ 30 ml	≈ 20-40 ml	● ● ● ● ● ●
DOPPIO+	≈ 120 ml	≈ 80-180 ml	● ● ● ● ● ●
COFFEE POT	≈ 250 ml	-	● ● ● ● ● ●
ICED COFFEE	≈ 100 ml	-	-
VERLÄNGERTER	≈ 80 ml	≈ 50-480 ml	● ● ● ● ● ●
AMERICANO	≈ 150 ml	≈ 70- 480 ml	● ● ● ● ● ●
HORÚCA VODA	≈ 250 ml	≈ 20-420 ml	-

5. Príprava je spustená a na displeji sa objaví obrázok zvoleného nápoja a progresívna lišta zobrazujúca priebeh prípravy.

Poznámka:

- Stlačte šípky posuvu (Next >) ;pre zobrazenie všetkých nápojov.
- Je možné pripraviť súčasne 2 šálky kávy ESPRESSO stlačením „2X “ počas prípravy 1 kávy espresso (obrázok zostane zobrazený na niekoľko sekúnd na začiatku prípravy).
- Kým spotrebič pripravuje kávu, výdaj môžete kedykoľvek zastaviť stlačením (Stop X).
- Ak chcete hneď po dokončení výdaja zvýšiť množstvo vydané kávy, stačí stlačiť (Extra +) : po dosiahnutí požadovaného množstva stlačte (Stop X).

Po dokončení prípravy je spotrebič pripravený pre ďalšie použitie.

Poznámka!







- Počas používania sa na displeji objaví niekoľko správ (NAPLNTE NÁDRŽKU, VYPRAZDNITE NÁDOBKU NA ZVYŠKY

KÁVYatd.), ktorých význam je uvedený v kapitole „17. Správy zobrazené na displeji“.

- Horúcejšiu kávu dosiahnete postupujte spôsobom uvedeným v odseku „7.6 Odporúčania pre dosiahnutie horúcejšej kávy“.
- Ak káva vyteká po kvapkách alebo má slabé telo s malým množstvom cremy alebo je príliš studená, prečítajte si odporúčania uvedené v odseku „7.5 Nastavenie kávového mlynčeka“ a v kapitole „18. Riešenie problémov“.
- Príprava každej kávy sa dá osobne nastaviť (pozri kapitolu „11. Osobné nastavenie nápojov“).

7.2 Výber intenzity kávy

Stlačte tlačidlo  (C5):

my 	Predvolená alebo naprogramovaná intenzita
	VEĽMI JEMNÁ
	JEMNÁ
	STREDNÁ
	VÝRAZNÁ
	VEĽMI VÝRAZNÁ
	(pozri „7.4 Príprava kávy s použitím mletej kávy“)

Po výdaji sa nastavenie intenzity vráti na hodnotu .

7.3 Voľba množstva kávy

Stlačte tlačidlo  (C6):

my 	Predvolené alebo naprogramované množstvo (pozri tabuľku v kapitole „11. Osobné nastavenie nápojov“)
	MNOŽSTVO SMALL
	MNOŽSTVO MEDIUM
	MNOŽSTVO LARGE
	MNOŽSTVO X-LARGE

Po výdaji sa nastavenie množstva vráti na hodnotu .

7.4 Príprava kávy s použitím mletej kávy

Pozor!

- Nikdy do spotrebiča nesypte mletú kávu, keď je spotrebič vypnutý, aby ste tak zabránili rozsypaniu kávy vnútri a znečisteniu spotrebiča. Spotrebič by sa týmto spôsobom mohol poškodiť.
 - Nesypte nikdy viac ako 1 zarovnanú odmerku (D2), inak by mohlo dôjsť ku znečisteniu spotrebiča alebo k upchatiu násypky (A4).
- D1. Ak sa používamletákáva, môžete pripraviť vždy iba jednu šálku.

1. Stlačte tlačidlo  (C5), kým sa na displeji nezobrazí „☞“ (mletá).
2. Zvoľte požadovanú kávu:
 - ESPRESSO
 - LONG
 - KÁVA
 - 2X ESPRESSO
 - ESPRESSO LUNGO
 - MALÁ KÁVA
 - DOPPIO+
 - VERLÄNGERTER
 - AMERICANO
3. „VSYpte MLETÚ KÁVU MAX. JEDNU ODMERKU“: otvorte veko násypky na mletú kávu (A2).
4. Ubezpečte sa, že násypka(A4) nie je upchaná, potom nasypte zarovnanú odmerku mletej kávy (obr. 11).

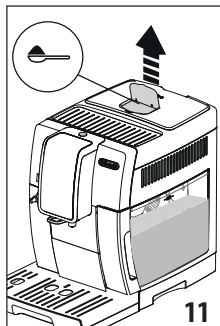
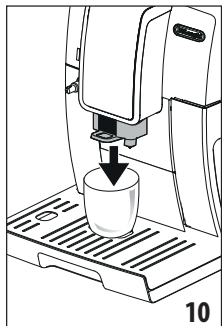

5. Umiestnite šálku pod ústia vydávača kávy (A9) (obr. 10).
6. Stlačte : Ipríprava je spustená a na displeji sa objaví obrázok zvoleného nápoja a progresívna lišta zobrazujúca priebeh prípravy.

Po dokončení prípravy je spotrebič pripravený pre ďalšie použitie.

Pozor! Príprava kávy LONG:

V strede prípravy si spotrebič vyžiada nasypanie novej zarovnanej odmerky mletej kávy: stlačte .

7.5 Nastavenie kávového mlynčeka

V prvých obdobiach použitia nie je potrebné pravidelne nastaviť kávový mlynček, keďže je už prednastavený vo výrobe, aby sa dosiahol správny výdaj kávy.

Pokiaľ však po príprave prvých káv dochádza k nepríliš hmotnému výdaju s malým množstvom peny, alebo príliš pomalému výdaju kávy (po kvapkách), je treba výdaj kávy upraviť pomocou gombíka určeného na reguláciu stupňa pomletia (A5) (obr. 12).

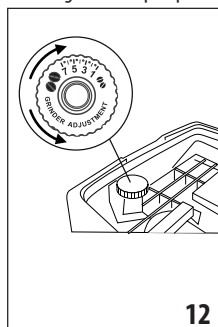

Poznámka!



Regulačný gombík je možné otočiť, len kým je kávový mlynček v chode, počas začiatkovej fázy prípravy kávových nápojov.

Ak káva vyteká pomaly alebo nevyteká vôbec, otočte o jedno cvaknutie v smere otáčania hodinových ručičiek smerom k číslu 7.

Naopak, pre získanie hustejšej kávy a pre zlepšenie vzhľadu peny otočte o jedno cvaknutie dolava smerom k číslu 1 (nie viac ako o jedno cvaknutie naraz, pretože ináč by káva mohla vychádzať po kvapkách). Efekt tejto úpravy sa prejaví až po výdaji najmenej 2 káv za sebou. Ak sa po tejto úprave nedosiahne požadovaného výsledku, je potrebné zopakovať úpravu otáčaním gombíka vždy o jedno cvaknutie.

7.6 Odporúčania pre dosiahnutie horúcejšej kávy

Horúcejšiu kávu dosiahnete aj nasledujúcim postupom:



- vykonajte preplachovanie zvolením funkcie „Preplachovanie“ (odsek, 6.3 Preplachovanie );
- nahrejte šálky horúcou vodou (použite funkciu horúca voda, pozri kapitolu „10. Výdaj horúcej vody“);
- zvýšte teplotu kávy (odsek, 6.7 Teplota kávy ). Kolísanie teploty je účinnejšie pri veľkých nápojoch.

8. KANVICA NA KÁVU

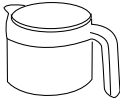

Tento nápoj na báze kávy espresso je ľahký a vyvážený recept s tenkou vrstvou peny, ideálny pre chvíle v spoločnosti.

Voliteľné príslušenstvo v niektorých modeloch:	
	Karafa kávy (Objem: 750 ml)
	Model: Model: DLSC021
	EAN: 8004399333642

Pre prípravu nápoja postupujte nasledujúcim spôsobom:

Zvolená dávka	Množstvo (ml) *
	≈ 250
	≈ 500
	≈ 750

(* Uvedené množstvá sú približné a môžu sa meniť v závislosti od typu kávy.

1. Stlačte „NÁDOBA S KÁVOU“;
2. Vyberte intenzitu a počet šálok;
3. Stlačte  pre prechod na nasledujúcu fázu.
4. „NAPLNTE NÁDRŽKU A ZÁSObNÍK ZRNKOVEJ KÁVY“: naplňte nádržku na vodu (A17) a zásobník zrnkovej kávy (A3) (obr. 9) podľa údajov na displeji: po overení, či množstvo vody a kávy je dostatočné na prípravu, stlačte .
5. „POD VYDÁVAČ KÁVY UMIESTNITE KANVICU“. Umiestnite karafu pod vydávač kávy (A9): pri voľbe karafy, ktorá sa má použiť, majte na pamäti množstvo, ktoré sa vydá.
6. Stlačte : po niekoľkých sekundách spotrebič automaticky spustí prípravu a na displeji sa objaví obrázok zvoleného nápoja a progresívna lišta zobrazujúca priebeh prípravy.

Poznámka:

-  : stlačte ak chcete úplne prerušiť prípravu a vrátiť sa na domovskú stránku.

BEZPEČNOSTNÉUPOZORNENIE:

Po príprave kanvice kávy nechajte spotrebič pred prípravou ďalšieho nápoja vychladnúť 5 minút. Riziko prehriatia!

9. PRÍPRAVA HORÚCICHNÁPOJOV SMLIEKOM

Poznámka!

Aby ste zabránili získaniu málo napeneného mlieka alebo mlieka s veľkými bublinami, vždy vyčistite veko karafy na mlieko (E2) a trysku horúcej vody (A8) podľa opisu v odsekoch „12.10 Čistenie karafy na mlieko“ a „12.11 Čistenie trysky horúcej vody“.

9.1 Aké mlieko sa má použiť?

Kvalita peny sa môže meniť podľa:

- teploty mlieka alebo rastlinného nápoja (pre najlepšie výsledky vždy používajte mlieko alebo rastlinné nápoje s teplotou, ktorú má v chladničke + 5 °C);
- typu mlieka alebo rastlinného nápoja;
- použitej značky;
- ingrediencií a výživových hodnôt.

Kravsé mlieko	
Plnotučné (tuk >3,5 %)	✓
polotučné (tuk medzi 1,5 a 1,8 %)	
Odtučnené (tuk <0,5 %)	
Rastlinné nápoje	
Sójový	✓
Mandľový	✓
Ovsený	✓

9.2 Naplňte a pripojte karafu na mlieko

1. Odoberte veko (E2) (obr. 13);
2. Naplňte karafu na mlieko (E3) dostatočným množstvom mlieka, pričom nepresiahnite rysku MAX vytlačenú na karafe (obr. 14). Majte na pamäti, že každý zárez vytlačený na boku karafy zodpovedá približne 100 ml mlieka;



13

3. Uistite sa, či hadička na odsávanie mlieka (E4) je dobre vložená do príslušného miesta na dne veka karafy na mlieko (obr. 15);

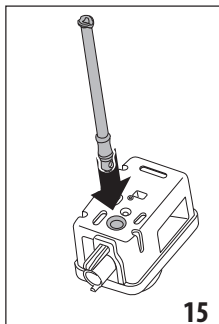
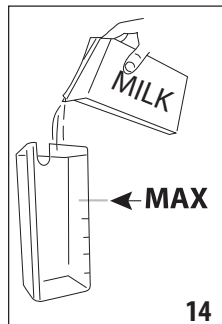

4. Znovu založte veko na karafu na mlieko;
 5. Vytiahnite vydávač horúcej vody, ak sa používa (D6);
 6. Pripevnite zatlačením na doraz karafu na mlieko (E) k tryske (A8) (obr. 16): spotrebič vydá zvukový signál (ak je funkcia zvukového signálu aktívna);
 7. Umiestnite dostatočne veľkú šálku pod ústia vydávača kávy (A9) a pod hadičku vydávača napeneného mlieka (E5); regulujúč dĺžku hadičky vydáva mlieka tak, že ju priblížite k šálke jednoduchým potiahnutím smerom dole (obr. 17).

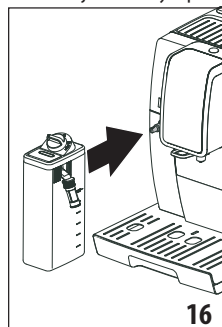

8. Dodržujte pokyny uvedené pre každú špecifickú funkciu.

Poznámka!

- Ak je aktívny režim „Úspora energie“, výdaj nápoja si môže vyžadovať niekoľko sekúnd.

9.3 Volba intenzity kávy alebo použitie mletej kávy

Po príprave karafy na mlieko, pred voľbou požadovaného mliečného nápoja, je možné zmeniť intenzitu osobne nastavenej kávy podľa opisu v odseku „7.2 Výber intenzity kávy“ (a v tomto prípade pridajte jednu odmerku kávy ako je to uvedené v odseku „7.4 Príprava kávy s mletou kávou“).

9.4 Nastavte množstvo peny

Otáčaním gombíka regulácie peny (E1), sa volí množstvo peny mlieka, ktorá bude vydaná počas prípravy mliečnych nápojov.

Poloha gombíka	Opis	Odporúčame pre...
	JEMNÁ	HORÚCE MLIEKO (nenapenené) /CAFFELATTE/ CAFE' CON LECHE /CAFE' AU LAIT
	KRÉMOVÁ	LATTE MACCHIATO/ FLAT WHITE/ CORTADO
	HUSTÁ	CAPPUCCINO/ CAPPUCCINO+ / CAPPUCCINO MIX / ESPRESSO MACCHIATO / HORÚCE MLIEKO (napenené)

9.5 Automatická príprava kávy cappuccino a nápojov na báze mlieka

1. Naplňte a pripevnite karafu na mlieko (E) podľa predchádzajúceho zobrazenia.
2. Vyberte požadovaný nápoj:
 - CAPPUCCINO
 - LATTE MACCHIATO
 - MILK (TEPLÉ MLIEKO)
 - CAPPUCCINO+
 - CAPPUCCINO MIX
 - CAFFELATTE
 - FLAT WHITE
 - ESPRESSO MACCHIATO
 - CAFE' CON LECHE
 - CAFE' AU LAIT
 - CORTADO
 - GALAO
3. Na displeji spotrebič odporučí otočiť gombíkom regulácie peny (E1) na základe peny, ktorú originálny recept predpokladá: gombík regulácie peny na veku karafy na mlieko otočte do polohy zobrazenej na displeji.
4. Po niekoľkých sekundách spotrebič automaticky začne prípravu a na displeji sa objaví obrázok zvoleného nápoja a priebehový diagram zobrazujúci priebeh prípravy.

Po dokončení prípravy je spotrebič pripravený pre ďalšie použitie.

Poznámka: všeobecné informácie pre všetky prípravy s mliekom

- Esc): stlačte, ak si želáte úplne prerušiť prípravu a vrátiť sa na domovskú stránku.
- Stop): stlačte na prerušenie výdaja mlieka alebo kávy a prechod k nasledujúcemu výdaju na dokončenie nápoja (ak plánujete ďalší výdaj).

- Príprava každého nápoja s mliekom sa dá osobne nastaviť (pozri kapitoly „11. Osobné nastavenie nápojov“).

9.6 Čistenie karafy na mlieko po každom použití

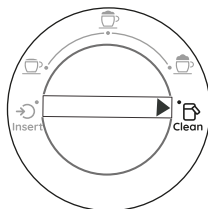

Po každom použití funkcií mlieka sa zobrazí požiadavka „OTOČTE GOMBÍK DO POLOHY CLEAN“ a je potrebné vykonať čistenie veka karafy na mlieko:

1. Nechajte vloženú karafu na mlieko (E) v spotrebiči (nie je potrebné vyprázdniť karafu na mlieko);

2. Umiestnite šálku alebo inú nádobu pod hadičku vydávачa napeneného mlieka;
3. Otočte gombík na reguláciu peny (E1) na „CLEAN“ (obr. 18): na displeji sa zobrazí „PREBIEHA ČISTENIE, NÁDOBA POD VYDÁVAČ“ spolu s priebehovým diagramom čistenia. Z hadičky vydávачa napeneného mlieka uniká para zmiešaná s horúcou vodou (obr. 19). Čistenie sa preruší automaticky;

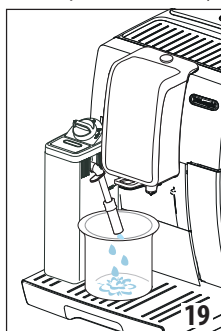
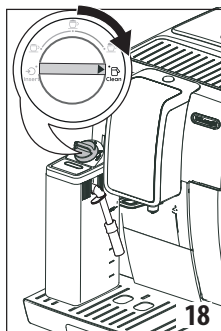

4. Nastavte gombík regulácie peny na jednu z volieb typu peny;
5. Odoberte karafu na mlieko a vždy vyčistíte trysku horúcej vody (A8) špongiou (obr. 20).

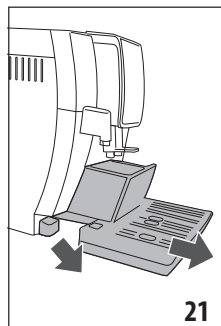

V prípade rôznych príprav nasledujúcich po sebe:

- Vykonajte čistenie karafy na mlieko po poslednej príprave.
- Po ukončení príprav je karafa na mlieko prázdna alebo množstvo mlieka nie je dostatočné pre ďalšie recepty**

- Po vykonaní čistenia otočením gombíka regulácie peny (E1) na „CLEAN“, demontujte karafu na mlieko a vyčistite všetky komponenty podľa postupu uvedeného v odseku „12.10. Čistenie karafy na mlieko“

Po ukončení príprav je v karafe ešte dosť mlieka pre ďalšie recepty

- Po vykonaní fázy čistenia s gombíkom regulácie peny (E1) nastaveným do polohy „CLEAN“, vytiahnite karafu na mlieko a hneď ju vložte do chladničky. Karafa sa nemôže skladovať v chladničke dlhšie ako 2 dni, potom vyčistite všetky komponenty podľa postupu opísaného v odseku „12.10. Čistenie karafy na mlieko“

Všeobecné poznámky po príprave mliečnych nápojov:

- Dôležité! Ak sa karafa na mlieko nechá mimo chladničky dlhšie ako 30 minút, demontujte a vyčistite všetky komponenty podľa postupu opísaného v odseku „13.10. Čistenie karafy na mlieko“.
- Ak sa karafa na mlieko nevyčistí, na domovskej stránke sa objaví symbol (B7) pre pripomenutie potreby vyčistenia.
- V niektorých prípadoch sa spotrebič pred vykonaním čistenia bude musieť zahriať.
- Aby sa zaručilo správne vyčistenie, počkajte na dokončenie funkcie čistenia. Funkcia je automatická a počas navigácie sa nesmie prerušiť.

10. VÝDAJ HORÚCEJ VODY



1. Skontrolujte, či vydávач horúcej vody (D6) je správne pripavený k tryske horúcej vody (A8);
2. Pod vydávач položte šálku;
3. Stlačte „HORÚCA VODA,“; na displeji sa objaví príslušný obrázok a diagram zobrazujúci priebeh prípravy;
4. Spotrebič vydá horúcu vodu a potom automaticky výdaj preruší. Pre ručné prerušenie výdaja horúcej vody stlačte **Stop X**.







Poznámka!

- Ak je aktívny režim „Úspora energie“, výdaj horúcej vody si vyžaduje niekoľko sekúnd.
- Príprava horúcej vody sa dá osobne nastaviť (pozri kapitoly „11. Osobné nastavenie nápojov“).



11. OSOBNÉ NASTAVENIE NÁPOJOV

Intenzita (pre nápoje, pre ktoré je stanovená) a dĺžka nápojov sa môžu osobne nastaviť takto:

Pre vstup stlačte tlačidlo  (C3). Prebehnite, až kým nevyberiete .

1. Vyberte požadovaný profil;
2. Vyberte nápoj, ktorý chcete osobne nastaviť: príslušné príslušenstvo musí byť založené;
3. Iba pre nápoje na báze kávy vyberte požadovanú intenzitu stlačením „-“ alebo „+“ a stlačte ;
4. Príprava sa začne a na displeji sa zobrazí nápoj s vertikálnou líštou. Hviezdička vedľa líšty predstavuje aktuálne nastavenú dĺžku;
5. Keď dĺžka dosiahne minimálnu naprogramovateľnú veľkosť, na displeji sa objaví ; (stlačte  pre zrušenie).
6. Stlačte , keď sa v šálke dosiahne požadované množstvo;
7. Stlačte  pre uloženie (alebo  pre zrušenie).
8. Spotrebič potvrdí, či hodnoty boli uložené alebo nie (podľa predchádzajúceho výberu): stlačte .
9. Spotrebič sa vráti na domovskú stránku.

Poznámka!

- **Mliečne nápoje:** najprv sa nastaví intenzita kávy, potom množstvo mlieka (líšta vľavo), potom množstvo kávy (líšta vpravo);
- **Horúca voda:** spotrebič vydá horúcu vodu: stlačte  pre uloženie požadovaného množstva do pamäte.
- Je možné opustiť programovanie stlačením : hodnoty saneuložia.

12. ČISTENIE

12.1 Čistenie spotrebiča

Nasledujúce časti spotrebiča je potrebné pravidelne čistiť:

- vnútorný okruh stroja;
- nádobku na zvyšky kávy (A11);
- odkvapkávaciu misku (A15), nádobku na zber kondenzácie (A10), mriežku odkvapkávacej misky (A14) a indikátor plnej misky (A13);
- nádržku na vodu (A17);
- ústia vydávača kávy (A9);
- násypku na vsypanie mletej kávy (A4);
- vylúhovač (A20), prístupný po otvorení servisných dvierok (A19);
- karafu na mlieko (E);
- trysku horúcej vody (A8);
- ovládací panel (C).

Pozor!

- Na čistenie spotrebiča nepoužívajte rozpúšťadlá, drsné čistiace prostriedky, ani alkohol. Pri plnoautomatických spotrebičoch De'Longhi nie je potrebné používať na čistenie spotrebiča chemické prísady.
- Žiadny komponent spotrebiča sa nesmie umývať v umývačke riadu s výnimkou mriežky odkvapkávacej misky (A14) a karafy na mlieko (E) a odkvapkávacej misky (A15).

umývateľné v umývačke riadu 	iba ručné umývanie 
mriežka odkvapkávacej misky (A14)	podložka na šálky (A12)
karafa na mlieko (E)	nádržka na vodu (A17)
odkvapkávacia miska (A15)	vyberateľný vylúhovač (A20)
	nádobka na zvyšky vylúhovanej kávy (A11)

- Na odstraňovanie vodného kameňa alebo kávových usadenín nikdy nepoužívajte kovové predmety, pretože by tak mohlo dôjsť k poškriabaniu kovového alebo plastového povrchu.

12.2 Čistenie vnútorného obvodu spotrebiča

Pre obdobie nepoužitia presahujúce 3 - 4 dni sa dôrazne odporúča pred opätovným použitím vyprázdniť nádržku na vodu a naplniť ju čerstvou pitnou vodou, zapnúť spotrebič a vykonať 1 preplachovanie zvolením funkcie „Preplachovanie“ (odsek „6.3 Preplachovanie “);

Poznámka!

Je bežné, keď sa po vykonaní takéhoto čistenia v nádobe na zvyšky kávy nachádza voda (A11).

12.3 Čistenie nádobky na zvyšky kávy

Keď sa na displeji objaví „VYPR. NÁD. NA ZVYŠKY KÁVY“, je potrebné ju vyprázdniť a vyčistiť. Kým nádobka na zvyšky kávy (A11) nie je založená, spotrebič nemôže pripraviť kávu. Spotrebič signalizuje potrebu vyprázdniť nádobku aj, keď nie je plná, v prípade, ak uplynulo 72 hodín od prvej vykonanej prípravy (aby sa výpočet 72 hodín vykonal správne, spotrebič sa nikdy nesmie odpojiť od elektrickej siete).

Pozor! Nebezpečenstvo popálenín

Ak sa pripraví niekoľko mliečnych nápojov po sebe, kovová podložka na šálky (A12) je horúca. Počkať, kým vychladne a potom ju uchytiť len za prednú časť.

Na vykonanie čistenia (pri zapnutom spotrebiči):

1. Vytiahnite odkvapkávacia misku (A15) a nádobku na zvyšky vylúhovanej kávy (A11) (obr. 21).
2. Vyprázdňte a dôkladne vyčistite odkvapkávacia misku a nádobku na zvyšky vylúhovanej kávy, dbajte na to, aby ste odstránili všetky usadeniny na dne: dodaný štetec (D5) je vybavený lopatkou vhodnou na tento úkon.
3. Skontrolujte nádobku na zber kondenzátu (A10) (červenej farby), a ak je plná, vyprázdnite ju.
4. Vložte späť odkvapkávacia misku s mriežkou a nádobku na zvyšky kávy.

Pozor!

Pri vybratí odkvapkávacej mriežky musíte vždy vyprázdniť aj nádobu na zvyšky kávy, aj keď nie je úplne plná. Pokiaľ tento úkon nevykonáte, môže sa stať, že pri príprave ďalších káv sa nádobka na zvyšky kávy naplní viac, ako sa očakáva, a spotrebič sa upchá zvyškami použitej kávy.

12.4 Čistenie odkvapkávacej misky a nádoby na zber kondenzátu

Pozor!

Odkvapkávacia mriežka (A15) je vybavená plávajúcím indikátorom (A13) (červenej farby), ktorý označuje hladinu vody (obr. 22). Skôr ako tento ukazovateľ začne vyčnievať z podložky na šálky (A12), je potrebné nádobu vyprázdniť a vyčistiť, inak voda môže pretiecť z hrany a poškodiť spotrebič, oporný pult alebo okolitý priestor.

Pri vynímaní odkvapkávacej mriežky postupujte takto:

1. vyberte odkvapkávacia misku a nádobku na zvyšky kávy (A11) (obr. 21);
2. odoberte tácku na odkladanie šálok (A12), mriežku nádoby na zachyt. kvapiek (A14), potom vyprázdnite odkvapkávacia misku a nádobku na zvyšky kávy a všetky komponenty umyte.
3. Skontrolujte nádobku na zber kondenzátu (A10), a ak je plná, vyprázdnite ju.
4. Znovu založte odkvapkávacia misku spolu s mriežkou, podložku na šálky a nádobku na zvyšky kávy.

Pozor!

Pri vybratí odkvapkávacej mriežky musíte vždy vyprázdniť aj nádobu na zvyšky kávy, aj keď nie je úplne plná. Pokiaľ tento úkon nevykonáte, môže sa stať, že pri príprave ďalších káv sa nádobka na zvyšky kávy naplní viac, ako sa očakáva, a spotrebič sa upchá zvyškami použitej kávy.

12.5 Čistenie vnútra spotrebiča

Nebezpečenstvo úrazu elektrickým prúdom!

Skôr ako vykonáte úkony čistenia vnútorných častí, spotrebič sa musí vypnúť (pozri „5. Vypnutie spotrebiča“) a odpojiť od elektrickej siete. Spotrebič nikdy neponorajte do vody.

1. Pravidelne kontrolujte (asi raz za mesiac), či vnútro spotrebiča (prístupné po vytiahnutí odkvapkávacej misky a nádoby na zvyšky kávy (A11) nie je špinavé. V prípade potreby odstráňte usadeniny kávy pomocou štetca vo výbave (D5) a špongie.
2. Povysávajte všetky zvyšky vysávačom na omrvinky (obr. 23).

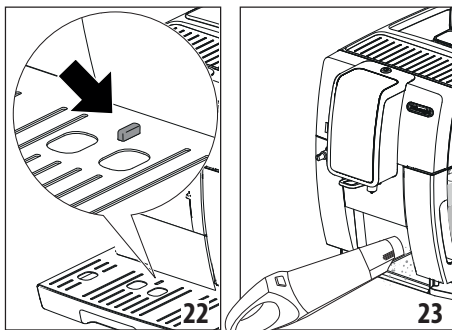

3. Znovu založte odkvapkávacia misku, mriežku, podložku na šálky a nádobku na zvyšky kávy.

12.6 Čistenie nádržky na vodu

Pravidelne (asi raz za mesiac) a pri každej výmene zmäčkovacieho filtra (D4) (ak je stanovený) čistite nádržku na vodu (A17).

1. Vytiahnite nádržku na vodu (obr. 2);
2. Vytiahnite filter (ak je vo vybavení) a opláchnite ho pod tečúcou vodou.
3. Vyprázdňte nádržku na vodu a vyčistite ju horúcou vodou a vlhkou neabrasívnou handrou. Vypláchnite veľkým množstvom vody.
4. Znovu založte filter (ak je stanovený), naplňte nádržku čerstvou pitnou vodou až po rysku MAX a vložte do spotrebiča;
5. (iba modely so zmäčkovacím filtrom) Vypustite približne 100 ml horúcej vody pre opätovnú aktiváciu filtra.

Poznámka:

Ak sa zariadenie nepoužíva dlhšie než 3-4 dni, odporúčame vyčistiť nádržku podľa pokynov vyššie.

12.7 Čistenie ústia vydávača kávy

1. Pravidelne čistenie vydávača kávy (A9) čistou špongiou alebo handričkou (obr. 24A);
2. Kontrolujte, či nie sú upchaté otvory vydávača kávy. Podľa potreby odstráňte usadeniny kávy pomocou špáradla (obr. 24B).

12.8 Čistenie násypky na vsypanie mletej kávy

Pravidelne (asi raz za mesiac) vykonajte čistenie násypky na vsypanie mletej kávy (A4). Postupujte nasledovne:

1. Spotrebič vypnite (pozri kapitolu „5. Vypnutie spotrebiča“);
2. Otvortedvierka násypky (A2);
3. Násypku vyčistite štetcom vo výbave (D5) (ak je zahrnutý);
4. Otvorte dverka (A19) (obr. 25) na pravej strane;

Pozor!

Po vyčistení nenechajte žiadne príslušenstvo v násypke: prítomnosť cudzích teliesok vnútri násypky počas prevádzky môže spôsobiť poškodenie spotrebiča.

12.9 Čistenie vylúhovača

Vylúhovač (A20) je nevyhnutné vyčistiť aspoň raz za mesiac.

Pozor!

Vylúhovač sa nedá vytiahnuť, ak je spotrebič zapnutý.

1. Uistite sa, či spotrebič správne vykonal vypnutie (pozri kapitolu „5. Vypnutie spotrebiča“);
2. Vytiahnite nádržku na vodu (A17) (obr. 2);
3. Otvorte dverka (A19) (obr. 25) nachádzajúce sa na pravom boku;



4. Stlačte smerom dovnútra dve farebné uvoľňovacie tlačidlá a súčasne vytiahnite vylúhovač smerom von (obr. 26);
5. Ponorte vylúhovač približne na 5 minút do vody, a potom ho opláchnite pod tečúcou vodou;

Pozor!

VYPLÁCHNITE IBA VODOU

ŽIADNE ČISTIACE PROSTRIEDKY - ŽIADNA UMÝVAČKA RIADU

6. Čistite vylúhovač bez použitia saponátov, pretože by ho mohli poškodiť.
7. Použitím štetca (D5) (ak je zahrnutý), odstráňte prípadné zvyšky kávy v uložení vylúhovača, viditeľné z dveriek (A19);
8. Po vyčistení zasuňte vylúhovač na svoje miesto (obr. 27); potom stlačte nápis PUSH až kým nebudete počuť zvuk zasunutia na doraz.

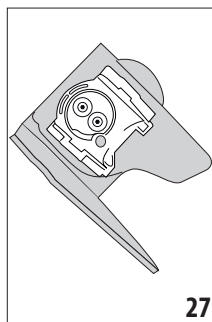
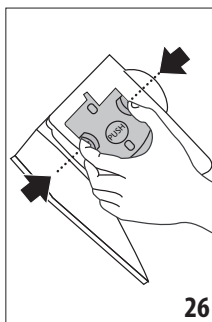

Poznámka!

Ak je ťažké zasunúť vylúhovač späť, je treba ho nastaviť (pred jeho zasunutím) na správny rozmer silným stlačením dvoch páčok, ako je znázornené na obr. 28.

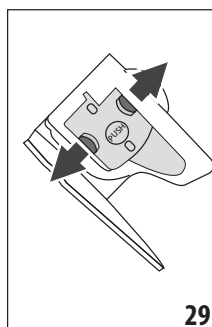
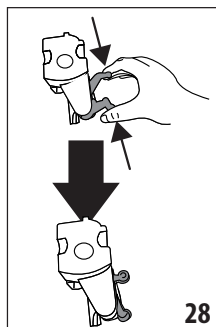

9. Po zasunutí skontrolujte, či sa obe farebné tlačidlá vysunuli smerom von (obr. 29).
10. Zavrite kryt vylúhovača;
11. Opäť vložte nádržku na vodu.

12.10 Čistenie karafy na mlieko

Vyčistite karafu na mlieko (E) podľa nasledujúceho opisu:

1. Vytiahnite veko (E2);
2. Jemne vytiahnite hadičku vydávачa mlieka a nadstavec (E5) a nasávaciu hadičku (E4) (obr. 30);
3. Otočte gombík regulácie peny proti smeru otáčania hodinových ručičiek (E1) až do polohy „VLOŽIŤ“ (obr. 31) a vytiahnite ju smerom nahor;

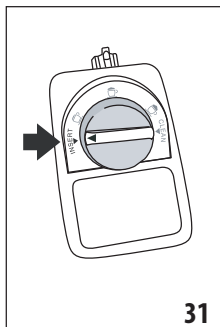
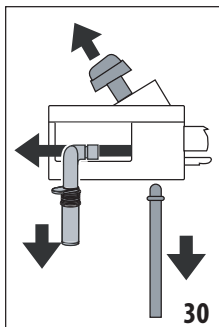

4. Vykonaajte umývanie v umývačke riadu (odporúčané) alebo ručne, spôsobmi uvedenými nižšie:
 - **V umývačke riadu:** Všetky komponenty opísané vyššie a nádržku na mlieko vypláchnite pod horúcou pitnou tečúcou vodou (aspoň 40 °C): potom ich položte do horného košíka umývačky riadu a spustíte umývací program na 50 °C, napríklad, ECO standard.
 - **Ručne** Dôkladne vypláchnite všetky komponenty a nádržku na mlieko pod horúcou pitnou tečúcou vodou (aspoň 40 °C), aby ste odstránili všetky viditeľné zvyšky mlieka, pričom dajte pozor, aby voda pretiekla všetkými otvormi veka (obr. 32A): potom ponorte, aspoň na 30 minút, všetky komponenty do horúcej pitnej vody (aspoň 40 °C) s čistiacim prostriedkom na riad. Potom prepláchnite veľkým množstvom tečúcej vody všetky komponenty podľa opisu vyššie, pričom ich jednotlivito vyutierajte rukami.

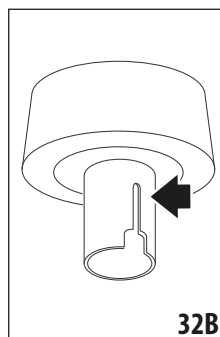
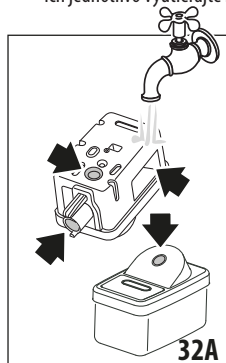

5. Venujte osobitnú pozornosť tomu, aby na drážke a na kanáliku nachádzajúcom sa pod gombíkom nezostali zvyšky mlieka: prípadne vyškrabte kanálik špáradlom (obr. 32B);
6. Skontrolujte, či nasávací hadička a hadička na výdaj neostali upchané zvyškami mlieka;
7. Všetky komponenty osušte suchou a čistou handrou;
8. Zložte späť všetky diely veka;
9. Znovu pripievňte veko ku karafe na mlieko.

Poznámka:

Spotrebič raz za týždeň pripomenie potrebu dôkladne vyčistiť karafu na mlieko, pričom navrhne sekvenciu správneho čistenia.

12.11 Čistenie trysky horúcej vody

Vyčistite trysku (A8) po každej príprave mlieka odstránením zvyškov mlieka uložených na tesneniach pomocou špongie (obr. 20).

13. ODVÁPŇOVANIE

Pozor!

- Pred použitím si prečítajte pokyny a označenie odvápnovacieho prípravku uvedené na obale samotného odvápnovacieho prípravku (dodáva sa pri niektorých modeloch a/alebo si ho môžete kúpiť v autorizovaných strediskách asistencie).
- Odporúča sa používať výhradne odvápnovacie prípravky De'Longhi. Použitie nevhodných odvápnovacích prípravkov rovnako ako nesprávne vykonané odvápnovanie môžu viesť k nezrovnalostiam, na ktoré sa nevzťahuje záruka výrobcu.
- Odvápnovací prípravok môže poškodiť jemné povrchy. Ak sa prípravok náhodne prevráti, okamžite osušte.

Pre vykonanie odvápnovania	
Odvápňovač	Odvápňovač De'Longhi
Nádoba	Odporúčaný objem: 2,0 litre
Čas	~30 min

Spotrebič odvápnite, keď sa na displeji zobrazí „NEVYHNUTNÉ ODVÁPŇOVANIE OK NA SPUSTENIE (~30min)“: ak chcete odvápnovanie vykonať ihneď, stlačte **Ok ✓** a vykonajte operácie od bodu 3.

Pri odložení odvápnovania na inokedy stlačte **↶ Esc**: na displeji symbol **B6** pripomína, že je potrebné spotrebič odvápníť. (hlásenie sa zobrazí pri každom zapnutí spotrebiča).

Pre vstup do menu odvápnovania:

1. Stlačte tlačidlo **C3** (3) pre vstup do menu;
2. Stlačte „ODVÁPŇOVANIE“ a postupujte podľa pokynov na displeji;

3. „ODOBERTE FILTER VODY“ (obr. 33); vytiahnite nádržku na vodu (A17), odoberte filter vody (D4) (ak sa nachádza).

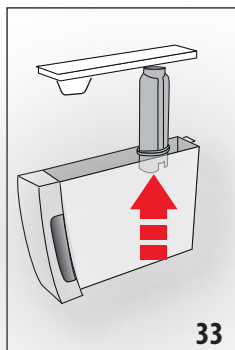

4. Založte vydávač horúcej vody (D6) obr. 5.
 5. Vyprázdňte nádržku na vodu. Stlačte **Next >** ;
 6. „ODVÁPŇOVACÍ PRÍPRAVOK (HLADINA A) A VODA (HLADINA B)“. Do nádržky nalejte odvápnovací prípravok až po hladinu A (zodpovedá jednému 100 ml baleniu) vytlačenej na vnútornej strane nádržky (obr. 34); potom pridajte vodu (liter), až kým nedosiahnete hladinu B (obr. 35); znovu zasuňte nádržku na vodu. Stlačte **Next >** ;
 7. „VYPRÁZDNITE ODKVAPKÁVACIU MRIEŽKU“ (obr. 21):
 8. Vyberte, vyprázdňte a znovu založte odkvapkavicu mriežku (A15) a nádobu na zvyšky kávy (A11). Stlačte **Next >** ;
 9. „UMIESTNITE 2l NÁDOBU OK NA SPUSTENIE“:
 Pod vydávač horúcej vody (D6) a pod vydávač kávy (A9) umiestnite prázdnu nádobu s minimálnym objemom 2 litre;

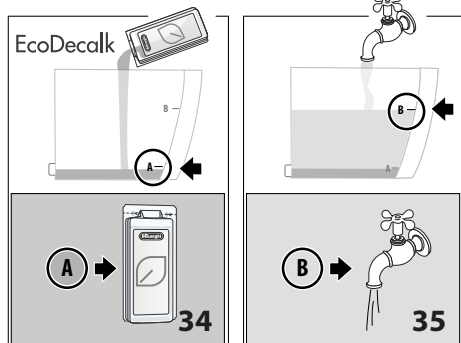

Pozor! Nebezpečenstvo popálenín

Z vydávača horúcej vody a vydávača kávy vyteká horúca voda obsahujúca kyseliny. Dávajte pozor, aby ste sa týmto roztokom nepostriekli.

10. Stlačte **Ok ✓** pre potvrdenie nalatia odvápnovacieho roztoku. Na displeji sa zobrazí „PREBIEHA ODVÁPŇO-

VANIE, ČAKAJTE PROSÍM“: odvápnovací program sa spustí a odvápnovací roztok vyteká z vydávača horúcej vody aj z vydávača kávy, pričom automaticky vykonáva celú radu preplachovania na odstránenie zvyškov vodného kameňa vnútri spotrebiča;

- Po približne 30 minútach spotrebič preruší odvápnovanie;
 11. „VYPLÁCHNITE A NAPLNTE VODOU AŽ PO ÚROVEŇ MAX“ (obr. 3): teraz je spotrebič pripravený na proces preplachovania čerstvou pitnou vodou. Vyprázdňte nádržku, ktorú ste použili na zber odvápnovacieho roztoku, a vyberte nádržku na vodu, vyprázdňte ju, opláchnite pod tečúcou vodou, naplňte ju až po rysku MAX čerstvou pitnou vodou a založte do spotrebiča;
 12. „UMIESTNITE 2l NÁDOBU, OK NA PREPLACHOVANIE“: Znovu umiestnite prázdnu nádobu použitú na zber odvápnovacieho roztoku pod vydávač kávy a vydávač horúcej vody a stlačte **Ok ✓** ;
 13. Horúca voda vyteká najprv z vydávača kávy a následne z vydávača horúcej vody/pary a displej zobrazí „PREBIEHA PREPLACHOVANIE, čakajte prosím“;
 14. Keď sa voda z nádržky vyprázdni, vyprázdňte nádobu použitú na zber preplachovacej vody;
 15. (ak je filter nainštalovaný) „VLOŽTE FILTER NA SVOJE MIESTO“ (obr. 36). Stlačte **Next >** a vytiahnite nádržku na vodu, znovu založte, ak bol odobratý, zmäččovací filter;

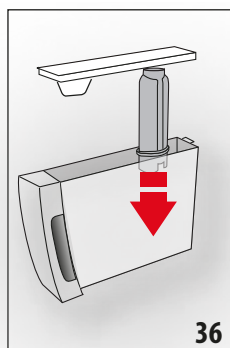

16. „VYPLÁCHNITE A NAPLNTE VODOU AŽ PO ÚROVEŇ MAX“ (obr. 3): Naplňte nádržku až po rysku MAX čerstvou pitnou vodou;
 17. „VLOŽTE NÁDRŽKU NA VODU“ (obr. 4): Opäť vložte nádržku na vodu.
 18. „UMIESTNITE 2l NÁDOBU, OK NA PREPLACHOVANIE“: Znovu umiestnite prázdnu nádobu použitú na zber odvápnovacieho roztoku pod vydávač horúcej vody (obr. 8) a stlačte **Ok ✓** .
 19. Horúca voda vyteká z vydávača horúcej vody/pary a displej zobrazí „PPREBIEHA PREPLACHOVANIE, ČAKAJTE PROSÍM“;

20. „VYPRAZDNITE ODKVAPKÁVACIU MRIEŽKU“ (obr. 21): Po dokončení druhého preplachovania vyprázdňte nádobu použitú na zber preplachovacej vody, odoberte, vyprázdnite a znovu založte odkvapkávaciu mriežku (A15) a nádobku na zvyšky kávy (A11): stlačte (Next >) ;
21. „ODVÁPŇOVANIE DOKONČENÉ“: stlačte (Ok ✓) ;
22. „NAPLNTE NÁDRŽKU ČERSTVOU VODOU“: vytiahnite a naplňte nádržku na vodu čerstvou pitnou vodou až po rysku MAX a znovu založte do spotrebiča.

Operácia odvápnovania je takto dokončená.

Poznámka!

- Ak by sa cyklus odvápnovania nedokončil správne (napr. výpadok prívodu elektrickej energie) spotrebič bude žiadať dokončenie pri opätovnom zapnutí.
- Je normálne, ak po vykonaní cyklu odvápnovania zostane voda v nádobke na zvyšky kávy (A11).
- Spotrebič potrebuje tretie prepláchnutie, ak nádrž na vodu nebola naplnená po maximálnu hladinu: slúži to na zaistenie toho, aby sa vo vnútorných obvodoch spotrebiča nenachádzal odvápnovací roztok. Pred spustením preplachovania nezabudnite vyprázdniť odkvapkávaciu misku.

14. PROGRAMOVANIE TVRDOSTI VODY

Požiadavka odvápnovania sa zobrazí po stanovenom období prevádzky, ktoré závisí od tvrdosti vody.





Ak chcete, môžete naprogramovať spotrebič na základe skutočnej tvrdosti úžitkovej vody, čím bude operácia odvápnovania menej častá.

14.1 Meranie tvrdosti vody

1. Vytiahnite z obalu testovací prúžok „TOTAL HARDNESS TEST“ (D1).
2. Ponorte celý prúžok do pohára s vodou približne na jednu sekundu.
3. Vyberte pásik z vody a mierne ho pretrepte. Po približne jednej minúte sa vytvorí 1, 2, 3 alebo 4 červené štvorce, v závislosti od tvrdosti vody, pričom každý štvorec zodpovedá 1 úrovni.

14.2 Nastavenie tvrdosti vody

1. Vstúpte do menu podľa pokynov v odseku „6.1 Vstup do menu“;
2. Stlačte (Next >) „TVRDOŠŤ VODY“;
3. vykonajte postup uvedený v predchádzajúcom odseku a zmerajte úroveň tvrdosti vody;
4. „TVRDOŠŤ VODY, AKTUÁLNA PODČIARKNUTÁ“: Stlačte úroveň zistenú v predchádzajúcom bode podľa špecifikácie v nasledujúcej tabuľke: (Úroveň 1 = mäkká voda; úroveň 4 = veľmi tvrdá voda);

Číslo červeného štvorca	Reakčný prúžok	Tvrdosť vody
1		Úroveň 1 = mäkká voda
2		Úroveň 2 = málo tvrdá voda
3		Úroveň 3 = tvrdá voda
4		Úroveň 4 = veľmi tvrdá voda

5. Stlačte (Esc) pre návrat na domovskú stránku. Od tejto chvíle je spotrebič naprogramovaný na nové nastavenie tvrdosti vody.

15. ZMÄKČOVACÍ FILTER

Niektoré modely sú vybavené zmäkčovacím filtrom (D4): pokiaľ ho váš model nemá, odporúčame vám ho zakúpiť v autorizovaných strediskách asistencie De'Longhi. Pre správne použitie filtra sa riaďte pokynmi uvedenými nižšie.

15.1 Inštalácia filtra

1. Vstúpte do menu podľa pokynov v odseku „6.1 Vstup do menu“;
2. Stlačte „FILTER VODY“;
3. „OTOČTE DÁTUMOVNÍK DO NASLEDUJÍCICH 2 MESIACOV“ (obr. 37): vyberte nový filter (D4) z obalu a otáčajte kotúčom dátumovníka, kým sa nezobrazia nasledujúce 2 mesiace používania. Stlačte (Next >) ;

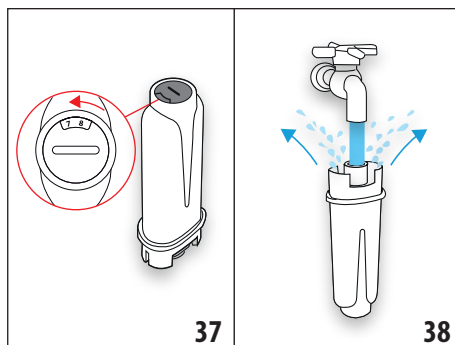

Poznámka

Trvanlivosť filtra je dva mesiace pri bežnom použití spotrebiča, ak spotrebič zostane nepoužívaný s inštalovaným filtrom, jeho trvanlivosť je maximálne 3 týždne.

4. „NECHAJTE TIEČŤ VODU, DOKÝM NEZAČNE VYTEKAŤ“ (obr. 38): Pre aktiváciu filtra nechajte tiecť vodu z vodovodu do stredného otvoru filtra, ako je znázornené na obrázku, tak dlho, kým voda nevychádza z bočných otvorov po dobu viacej ako jednu minútu. Stlačte **Next >** ;
5. Vyberte nádržku (A17) zo spotrebiča a naplňte ju vodou.
6. „PONORTE FILTER, ABY SA UVOĽNILI VZDUCHOVÉ BUBLINY“ (obr. 39): Zasuňte filter do nádržky na vodu a úplne ho ponorte asi na desať sekúnd, pričom ho nakláňajte tak, aby z neho vyšli vzduchové bubliny. Stlačte **Next >** ;

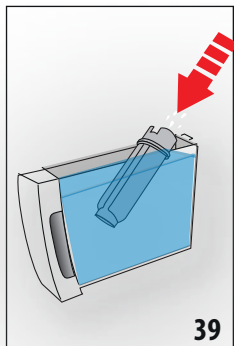

7. „VLOŽTE FILTER NA SVOJE MIESTO“: Vložte filter (D4) do príslušného miesta (obr. 36) a zatlačte až na doraz. Stlačte **Next >** ;
8. „VLOŽTE NÁDRŽKU NA VODU“: Uzavríte nádržku vekom (A16), potom ju opätovne zasuňte do spotrebiča (obr. 4);
9. „UMIESTNITE 0,5 L NÁDOBU, OK NA AKTIVÁCIU FILTRA“ (obr. 6): umiestnite nádobu pod vydávač horúcej vody (D6) a stlačte **Ok ✓** ; „HORÚCA VODA, ČAKAJTE PROSÍM“ vydaj sa začne a automaticky sa preruší.

Teraz je nový filter aktívny a môže sa pokračovať v používaní spotrebiča.

15.2 Výmena filtra

Vymeňte filter (D4), keď sa na displeji objaví „VYMEŇTE FILTER VODY, STLAČTE OK NA SPUSTENIE“: ak chcete výmenu vykonať hneď, stlačte **Ok ✓** a postupujte podľa úkonovod bodu 3 predchádzajúcej kapitoly.

Pre odloženie výmeny na inokedy stlačte **Esc** : na displeji symbol  (B8) pripomína, že je potrebné vymeniť filter. Pri výmene postupujte nasledujúcim spôsobom:

1. Vstúpte do menu podľa pokynov v odseku „6.1 Vstup do menu“ a stlačte **Next >** ;
2. Stlačte „FILTER VODY“;
3. Stlačte „VYMEŇTE FILTER“

4. Vykonajte úkony zobrazené v predchádzajúcom odseku od bodu 3, pričom najprv vytiahnite nádržku (A17) a spotrebovaný filter.

Poznámka!

Po uplynutí dvoch mesiacov životnosti (pozri dátumovník) alebo ak sa zariadenie nepoužívalo dlhšie než 3 týždne, je potrebné odstrániť filter, aj ak to zariadenie ešte nevyžaduje.

15.3 Vynatie filtra

Ak chcete používať zariadenie bez filtra (D4), je potrebné vybrať ho a poznačiť vybratie. Postupujte nasledovne:

1. Vyberte nádržku (A17) a opotrebovaný filter;
2. Vstúpte do menu podľa pokynov v odseku „6.1 Vstup do menu“ a stlačte **Next >** ;Stlačte „FILTER VODY“;
3. Stlačte „VYBERTE FILTER VODY“;
4. „POTVRDIŤ ODOBRATIE FILTRA“: stlačte **Ok ✓** (ak sa, naopak, chcete vrátiť do menu nastavenia, stlačte **Esc**);
5. „ODSTRÁNENIE FILTRA VYKON.“: spotrebič uložil úpravu. Stlačte **Ok ✓** pre návrat na domovskú stránku.

Poznámka!

Po uplynutí dvoch mesiacov životnosti (pozri dátumovník) alebo ak sa zariadenie nepoužívalo dlhšie než 3 týždne, je potrebné odstrániť filter, aj ak to zariadenie ešte nevyžaduje.

16. TECHNICKÉ ÚDAJE

Napätie:	220-240 V~ 50-60 Hz max. 10 A
Výkon:	1450 W
Tlak: 1,5 MPa (15 bar)	
Objem nádržky na vodu:	1,8 l
Rozmery ŠxVxH:	240x440x360 mm
Dĺžka kábla:	1250 mm
Hmotnosť:	10 kg
Max. objem zásobníka zrnkovej kávy:	300 g



16.1 Odporúčania pre úsporu energie

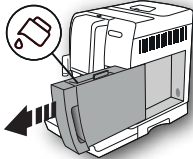
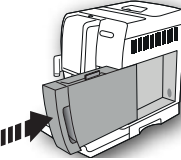
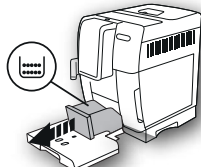
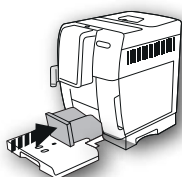
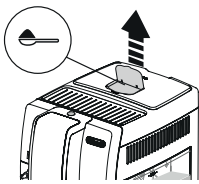

- Na zníženie spotreby energie po výdaji jedného alebo viacerých nápojov odoberte nádržku (E) alebo prídavné zariadenia.
- Nastavte automatické vypnutie na 15 minút (pozri odsek „6.11 Autom. vypnutie (pohotovostný režim)“):
- Aktivujte úsporu energie (pozri odsek „6.13 Úspora energie“);
- Keď si to spotrebič vyžaduje, vykonajte cyklus odváňovania (pozri kapitolu „13. Odváňovanie“).

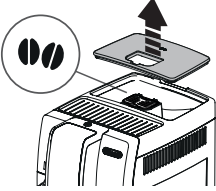
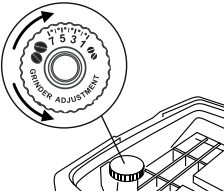
17. SPRÁVY ZOBRAZENÉ NA DISPLEJI

ZOBRAZENÁ SPRÁVA	MOŽNÁ PRÍČINA	NÁPRAVA
<p>NÁDRŽKU NAPLNĚTE ČERSTVOU VODOU</p> 	V nádržke (A17) nie je dost' vody.	Naplňte nádržku na vodu a správne ju zasuňte zatlačením, až pokým nepočuť zapadnutie na doraz.
<p>ZASUŇTE NÁDRŽKU NA VODU</p> 	Nádržka (A17) nie je vložená alebo nie je vložená správne.	Nádržku vložte správne zatlačením na doraz.
<p>VYPRÁZDNITE NÁDOBU NA ZVYŠKY KÁVY</p> 	Nádobka na zvyšky (A11) kávy je plná.	Vyprázdňte nádobu na zvyšky kávy, odkvapkávacia mriežku (A15) a vyčistite ich, potom znovu zasuňte. Dôležité: pri vybratí odkvapkávacej misky musíte vždy vyprázdniť aj nádobu na zvyšky kávy, aj keď nie je úplne plná. Pokiaľ tento úkon nevykonáte, môže sa stať, že pri príprave ďalších káv sa nádobka na zvyšky kávy naplní viac, ako sa očakáva, a spotrebič sa upcháva zvyškami použitej kávy.
<p>VLOŽTE NÁDOBU NA ZVYŠKY KÁVY</p> 	Po vykonaní čistenia nebola nádobka na zvyšky vylúhovanej káva dosadená na svoje miesto (A11).	Vytiahnite odkvapkávacia misku (A15) a vložte nádobku na zvyšky vylúhovanej kávy.
<p>VLOŽTE MLETÚ KÁVU MAX. JEDNU ODMERKU</p> 	Bola zvolená príprava s mletou kávou.	Ubezpečte sa, že násypka (A4) nie je upchaná, potom nasypete zarovnanú odmerku (D2) mletej kávy a stlačte OK na displeji, postupujte podľa pokynov v odseku „7.4 Príprava kávy s použitím mletej kávy“.

ZOBRAZENÁ SPRÁVA	MOŽNÁ PRÍČINA	NÁPRAVA
NAPLNĚTE ZÁSOBNÍK ZRNKOVEJ KÁVY. 	<p>Zrnká kávy skončili.</p> <p>Násypka (A4) na zomletú kávu je upchatá.</p>	<p>Naplňte zásobník zrnkovej kávy (A3) (obr. 9).</p> <p>Vyprázdňte násypku pomocou štetca (D5) ako je opísané v ods. „12.8 Čistenie násypky na vsypávanie mletej kávy“.</p>
VEĽMI JENNÉ MLETIE. NASTAVTE MLYNČEK 	<p>Kávový mlynček melie príliš jemne, a preto káva vyteká veľmi pomaly alebo nevyteká vôbec.</p> <p>Ak je prítomný zmäkčovací filter (D4) mohlo by dôjsť k uvoľneniu vzduchovej bubliny vnútri okruhu, ktorá zablokuje výdaj.</p>	<p>Zopakujte výdaj kávy a otočte regulačným gombíkom mletia kávy (A5) (obr. 12) o jedno cvaknutie smerom k číslu 7 v smere hodinových ručičiek, kým je mlynček na kávu v prevádzke. Ak je po príprave najmenej 2 káv výdaj stále príliš pomalý, zopakujte korekciu otočením regulačného gombíka o ďalší stupeň (pozri ods. „7.5 Nastavenie kávového mlynčeka“). Ak problém pretrváva, overte, či nádržka na vodu (A17) je vložená až na doraz.</p> <p>Zasuňte vydávač horúcej vody (D6) do spotrebiča a vydajte trochu vody, pokiaľ prítok nebude pravidelný. Ak problém pretrváva, vyberte filter (pozri ods. „15.3 Odstránenie filtra“).</p>
ZASUŇTE VYDÁVAČ VODY	Vydávač vody (D6) nie je zasunutý alebo nie je zasunutý správne	Vydávač vody zasuňte na doraz.
ZASUŇTE KARAFU NA MLIEKO	Karafa na mlieko (E) nie je zasunutá alebo nie je zasunutá správne.	Zasuňte karafu na mlieko zatlačením až na doraz.
ZASUŇTE JEDN. VYLÚHOVAČA	Po čistení ste nezasunuli vylúhovač (A20).	Zasuňte vylúhovač podľa opisu v ods. „12.9 Čistenie vylúhovača“.
OKRUH PRÁZDNY STLAČTE OK PRE SPUSTENIE	Hydraulický okruh je prázdny	Stlačte tlačidlo zodpovedajúce „OK“ a nechajte vytekať vodu z vydávača (D6): výdaj sa automaticky preruší. Ak problém pretrváva, overte, či nádržka na vodu (A17) je vložená až na doraz.
	Bol vložený nový zmäkčovací filter (D4)	Uistite sa, že ste správne dodržali pokyny na vloženie nového filtra (ods. „15. Zmäkčovací filter“). Ak problém pretrváva, vyberte filter (pozri ods. „15.3 Odstránenie filtra“).



ZOBRAZENÁ SPRÁVA	MOŽNÁ PRÍČINA	NÁPRAVA
STLAČTE OK NA SPUS. ČIST. ALEBO OTOČTE GOMBÍK	Bola zasunutá karafa na mlieko s gombíkom regulácie peny (E1) v polohe „CLEAN“.	Ak chcete pokračovať vo funkcii CLEAN, stlačte tlačidlo pre „OK“ alebo otočte gombíkom regulácie peny do jednej z polôh mlieka.
ODVÁPŇOVANIE PRERUŠENÉ STLAČTE NEXT PRE POKRAČOVANIE	Odvápňovanie bolo prerušené alebo sa nedokončilo správne.	Stlačte NEXT pre obnovenie procesu odvápnovania. Viac informácií nájdete v kapitole „13. Odvápnovanie“.
OTOČTE GOMBÍK DO POLOHY CLEAN	Bolo práve vydané mlieko, a preto je potrebné vykonať čistenie vnútorných potrubí karafy na mlieko (E).	Gombík regulácie peny (E1) otočte do polohy CLEAN (obr. 18).
OTOČTE GOMBÍK REGULÁCIE PENY	Bol vyžadovaný recept s mliekom	Otočte gombík do polohy týkajúcej sa požadovanej peny.
ZVOĽ. JEMNEJŠIU CHUŤ ALEBO ZNÍŽTE MNOŽSTVO KÁVY	Použili ste príliš veľké množstvo kávy.	Vyberte jemnejšiu intenzitu stlačením tlačidla „Intenzita“ (C5) alebo znížte množstvo mletej kávy (maximálne 1 odmerka).
NEVYHNUTNÉ ODVÁPŇOVANIE OK NA SPUSTENIE (~30MIN)	Signalizuje, že je nutné spotrebič odvápnit'	Stlačte tlačidlo zodpovedajúce „OK“ pre začatie odvápnovania alebo „ESC“, ak ho chcete vykonať inakedy. Je potrebné čo najskôr vykonať odvápnovací program opísaný v kap. „13. Odvápnovanie“.
VYMEŇTE FILTER VODY STLAČTE OK PRE SPUSTENIE	Zmäčkovací filter (D4) je opotrebovaný.	Stlačte tlačidlo zodpovedajúce „OK“ pre výmenu filtra alebo odobratie filtra, alebo „ESC“, ak to chcete urobiť inakedy. Riadte sa pokynmi v kap. „15. Zmäčkovací filter“.
VŠEOBECNÝ ALARM: NAHLIADNITE DO NÁVODU	Vnútro spotrebiča je veľmi znečistené.	Spotrebič starostlivo vyčistite, ako je to opísané v kap. „12. Čistenie“. Ak zariadenie po vyčistení stále zobrazuje hlásenie, obráťte sa na zákaznícku podporu alebo autorizované servisné stredisko.
	Pripomína, že je potrebné vykonať čistenie vnútorných potrubí karafy na mlieko (E).	Gombík regulácie peny (E1) otočte do polohy CLEAN (obr. 18).
	pripomína, že je potrebné vymeniť zmäčkovací filter (D4).	Vymeňte filter alebo ho odoberte podľa pokynov v kap. „15. Zmäčkovací filter“.

ZOBRAZENÁ SPRÁVA	MOŽNÁ PRÍČINA	NÁPRAVA
	Pripomína, že je nutné spotrebič odvápniť.	Je potrebné čo najskôr vykonať odvápňovací program opísaný v kap. „13. Odvápňovanie“.
	Signalizuje, že úspora energie je aktivovaná.	Pre vypnutie úspory energie postupujte podľa opisu v ods. „6.13 Úspora energie  “.
ČAKAJTE	Spotrebič sa zohrieva, aby sa dosiahla optimálna teplota	
PREBIEHA ČISTENIE ČAKAJTE PROSÍM	Spotrebič zistil nečistoty vo svojom vnútri	Počkajte, kým sa spotrebič vráti do stavu pripravený na použitie a znovu vyberte požadovaný nápoj. Ak problém pretrváva, kontaktujte zákaznícky servis a/alebo autorizované servisné stredisko.

18. RIEŠENIE PROBLÉMOV

Nižšie sú uvedené niektoré príklady chybného fungovania.

Ak sa problém nebude dať odstrániť opísaným spôsobom, kontaktujte servis.

PROBLÉM	MOŽNÁ PRÍČINA	NÁPRAVA
Spotrebič sa nezapína.	Zástrčka nie je pripojená do siete.	Zasuňte zástrčku do zásuvky (obr. 1).
Káva nie je horúca.	Šálky neboli predhriate.	Zohrejte šálky ich prepláchnutím horúcou vodou (Poznámka: môže sa použiť funkcia horúcej vody).
	Vnútorne obvody spotrebiča ochladli, pretože od poslednej kávy uplynuli 2 - 3 minúty.	Pred prípravou kávy vylúhovač zohrejte preplachovaním použitím príslušnej funkcie (pozri ods. „6.3 Preplachovanie  “).
	Nastavená teplota kávy je nízka.	Z ponuky nastavte vyššiu teplotu kávy (pozri ods. „6.7 Teplota kávy  “). Poznámka: Kolísanie teplôt je účinnejšie pri veľkých nápojoch.
	Zariadenie je potrebné odvápniť	Postupujte podľa opisu v kap. „13. Odvápňovanie“. Potom skontrolujte stupeň tvrdosti vody („14.1 Meranie tvrdosti vody“) a skontrolujte, či je zariadenie nastavené na skutočnú tvrdosť („14.2 Nastavenie tvrdosti vody“).

PROBLÉM	MOŽNÁ PRÍČINA	NÁPRAVA
Káva je málo objemná alebo má málo peny.	Káva je zomletá príliš hrubo.	Otočte regulačným gombíkom mletia kávy (A5) o jeden stupeň smerom k číslu 1 v protismere hodinových ručičiek, kým je mlynček na kávu vo funkcii (obr. 12). Otáčajte gombíkom vždy o jeden stupeň až dovtedy, kým nedôjde k uspokojivému výdaju kávy. Efekt je viditeľný až po 2 vydaniach kávy (pozri ods. „7.5 Nastavenie kávového mlynčeka“).
	Káva nie je vhodná.	Používajte kávu pre použitie v kávovaroch na espresso.
	Káva nie je čerstvá.	Balenie kávy je otvorené dlhý čas a káva stratala chuť.
Káva vyteká príliš pomaly alebo iba kvapká.	Káva bola zomletá príliš jemne.	Otočte regulačným gombíkom mletia kávy (A5) o jeden stupeň smerom k číslu 7 v smere doprava, kým je mlynček na kávu zapnutý (obr. 12). Otáčajte gombíkom vždy o jeden stupeň až dovtedy, kým nedôjde k uspokojivému výdaju kávy. Efekt je viditeľný až po 2 vydaniach kávy (pozri ods. „7.5 Nastavenie kávového mlynčeka“).
Káva nevyteká z jedného alebo ani z jedného ústia vydávača kávy.	Ústia vydávača kávy (A9) sú upchaté.	Vyčistíte ústia pomocou špáradla (obr. 24B).
Pripravená káva je riedka.	Násypka (A4) sa upchala.	Násypku vyčistíte pomocou štetca (D5) podľa opisu v ods. „12.8 Čistenie násypky na vsypanie mletej kávy“.
Spotrebič nevydáva kávu	Zariadenie zistilo nečistoty vo svojom vnútri: na displeji sa zobrazí hlásenie „Prebieha čistenie“.	Počkajte, kým sa spotrebič vráti do stavu pripravený na použitie a znovu vyberte požadovaný nápoj. Ak problém pretrváva, obráťte sa na autorizované servisné stredisko.
Nie je možné vytiahnuť vylúhovač	Vypnutie nebolo vykonané správne	Spotrebič vypnite stlačením tlačidla  (A7) (pozri kap. „5. Vypnutie spotrebiča“).
Po dokončení odváňňovania si spotrebič vyžaduje tretie preplachovanie	Počas dvoch cyklov preplachovania sa nádržka (A17) nenaplnila až po rysku MAX	Postupujte podľa požiadavky spotrebiča, avšak najprv vyprázdňte odkvapkávaciu mriežku (A15), aby sa zabránilo pretečeniu vody.
Mlieko nevyteká z hadičky na výdaj mlieka (E5)	Veko (E2) karafy na mlieko (E3) je špinavé	Vyčistíte veko nádržky na mlieko tak, ako je opísané v ods. „12.10 Čistenie karafy na mlieko“.
	Veko (E2) nie je namontované správne.	Namontujte všetky komponenty správne podľa opisu v ods. „9.1 Naplnite a pripevnite nádržku na mlieko“.

PROBLÉM	MOŽNÁ PRÍČINA	NÁPRAVA
Mlieko má veľké bubliny a vystrekuje z hadičky na výdaj mlieka (E5) alebo je málo napenené	Mlieko nie je dostatočne studené alebo typ mlieka nie je vhodný pre požadovaný nápoj.	Pre optimálne výsledky, overte, či používate správny typ mlieka podľa prípravy horúcich alebo studených nápojov (pozri ods. „9.1 Aké mlieko sa má použiť?“). Používajte nápoje s teplotou, ktorú majú v chladničke (približne 5 °C).
	Gombík regulácie peny (E1) je nesprávne nastavený.	Nastavte podľa pokynov v kap. „9. príprava horúcich nápojov smliekom“.
	Veko (E2) alebo gombík regulácie peny (E1) karafy na mlieko sú špinavé	Vyčistite veko a gombík karafy na mlieko podľa opisu v ods. „12.10 Čistenie karafy na mlieko“.
	V kanáliku nachádzajúcom sa pod gombíkom regulácie peny (E1), je voda	Gombík vytiahnite a dobre osušte.
	Používajú sa rastlinné nápoje.	Pre zlepšenie výsledku používajte nápoje s teplotou v chladničke (približne 5 °C). Nastavte množstvo peny podľa pokynov uvedených v ods. „9.3 Voľba intenzity kávy alebo použitie mletej kávy“
	Tryska horúcej vody (A8) je špinavá	Trysku vyčistite podľa opisu v ods. „12.11 Čistenie trysky horúcej vody“.
Stroj sa nepoužíva a vydáva zvuky alebo vypúšťa obláčiky pary	Stroj je pripravený na použitie alebo bol nedávno vypnutý a do ešte horúceho vydávača pary spadlo zopár kvapiek kondenzovanej vody	Je to súčasť bežnej prevádzky spotrebiča. Na zabránenie takým situáciám vyprázdňte odkvapkávaciu mriežku.
Odkladacia plocha na šálky (A12) je horúca.	Boli pripravené rôzne nápoje v rýchlom slede	
Po vyčistení sa nedá zasunúť odkvapkávacia miska (A15) do spotrebiča	Nádobka na zber kondenzátu (A10) nie je umiestnená správne	Skontrolujte, či nádobka na zachytávanie kondenzátu je vložená správne
Z odkvapkávacej misky (A15) zariadenia vychádzajú obláčiky pary a/alebo na ploche, na ktorej je zariadenie umiestnené, je voda.	Po čistení ste nezasunuli mriežku odkvapkávacej misky (A14).	Vložte mriežku späť do odkvapkávacej misky.

Register Now

www.delonghi.com/register

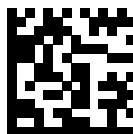

De'Longhi Appliances via Seitz, 47 31100 Treviso, Italy www.delonghi.com

5713268241_01_1123