



ECAM45X.6Y - 45X.8Y

ELETTA EXPLORE

KOFFIEMACHINE
Gebruiksaanwijzing

CAFETERA
Instrucciones de uso

MÁQUINA DE CAFÉ
Instruções de utilização

ΜΗΧΑΝΗ ΤΟΥ ΚΑΦΕ
Οδηγίες χρήσης

KAHVE MAKINESI
Kullanım için talimatlar

Instructions videos available at:
<http://eletta-explore.delonghi.com>

DeLonghi

A

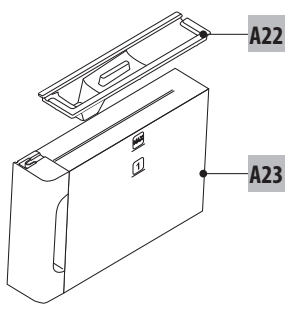
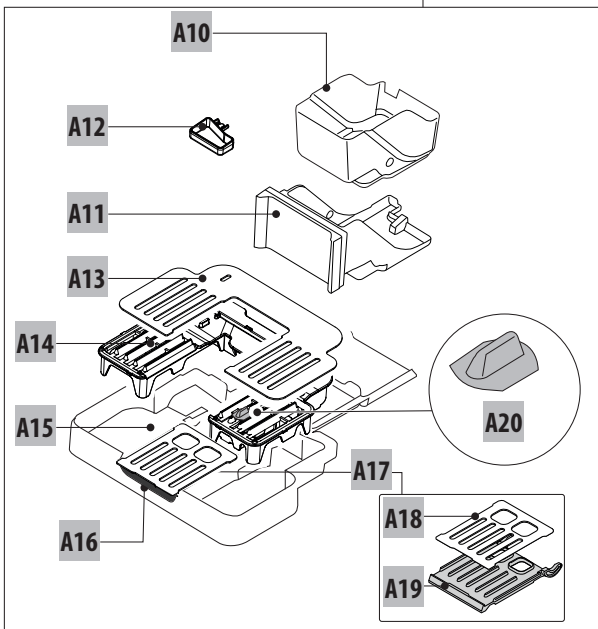
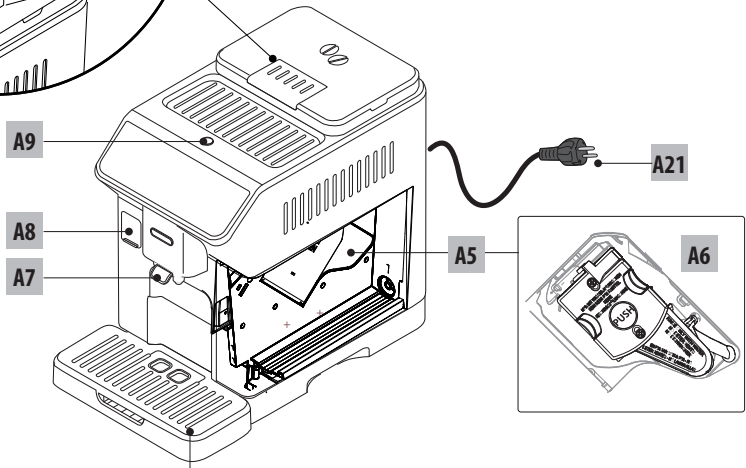
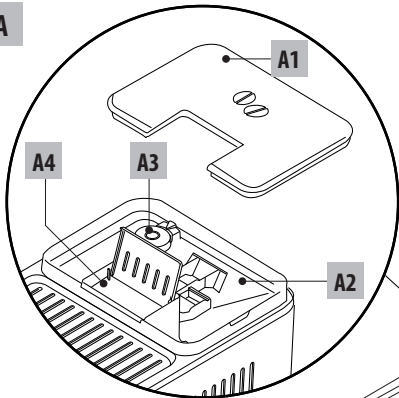

B C

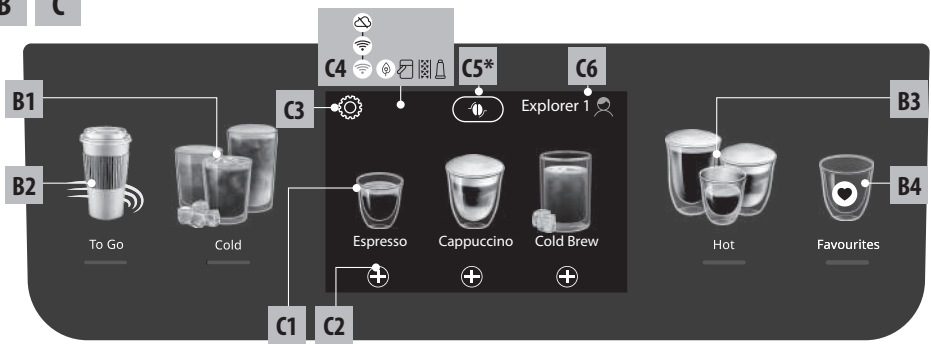

D*

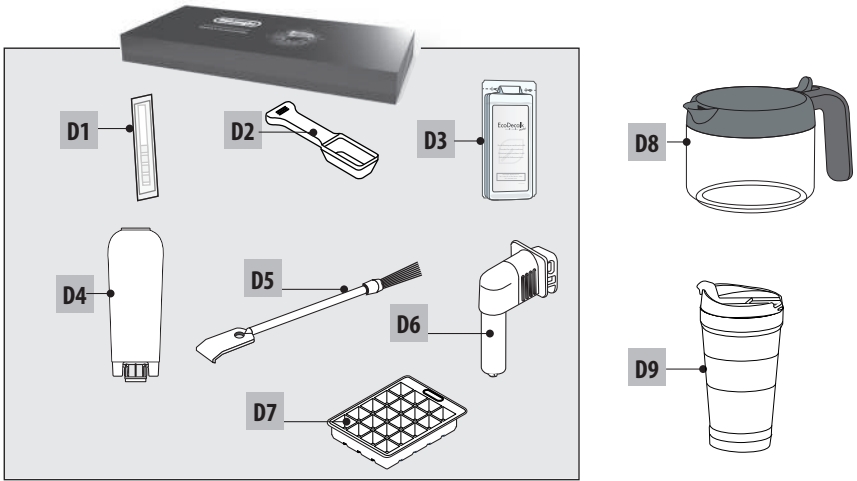

E 

Hot

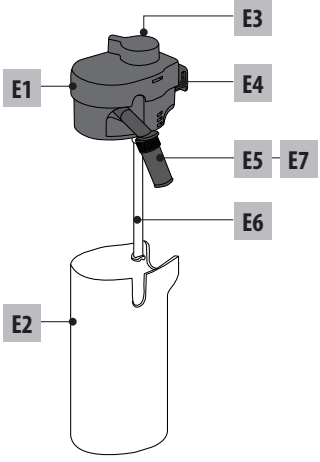

F 

Cold

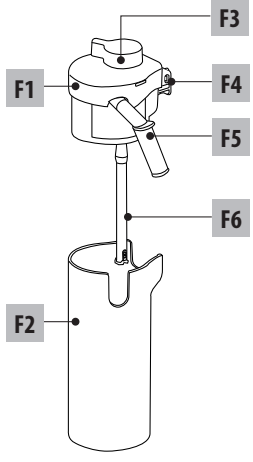

RU

5

KZ

34

UK

67

CS

96

SK

123

СОДЕРЖАНИЕ

1. ВВЕДЕНИЕ	6
1.1 Буквы в скобках.....	6
1.2 Проблемы и их устранение.....	6
1.3 Скачайте приложение!.....	6
2. ОПИСАНИЕ	6
2.1 Описание прибора (A)	6
2.2 Описание панели управления (B).....	6
2.3 Описание Noterage (главной страницы) (C) ..	6
2.4 Описание принадлежностей (D) (*отличаются в зависимости от модели) ...	7
2.5 Описание графина для молока (hot) (E).....	7
2.6 Описание графина для молока (cold) (F).....	7
3. ПЕРВОЕ ВКЛЮЧЕНИЕ ПРИБОРА ☺	7
4. ВКЛЮЧЕНИЕ ПРИБОРА ☺	8
5. ВЫКЛЮЧЕНИЕ ПРИБОРА	8
6. НАСТРОЙКИ МЕНЮ ☺	8
6.1 Ополаскивание	8
6.2 Уд.накипи	9
6.3 Соедин.	9
6.4 Регулировка помола	9
6.5 Температура кофе	9
6.6 Языки	10
6.7 Создать и редактировать профили	10
6.8 Установка автоматического отключения.....	10
6.9 Общее.....	10
6.10 Фильтр для воды	10
6.11 Жесткость воды	10
6.12 Заводские параметры	10
6.13 Слейте воду	11
6.14 Статистика.....	11
7. ВЫБОР НАПИТКОВ	11
8. ПРИГОТОВЛЕНИЕ КОФЕЙНЫХ НАПИТКОВ ☺	12
8.1 Подготовьте машину к приготовлению кофейных напитков	12
8.2 Кофейные напитки прямого выбора.....	12
8.3 Индивидуальный подбор напитка	13
8.4 Приготовление напитка из предварительно молотого кофе	14
8.5 Bean Adapt Technology & Espresso SOUL ...	14
8.6 Общие указания по приготовлению кофейных напитков	14
8.7 Советы для получения более горячего кофе	14
8.8 Графин кофе /графин Cold Brew	15
8.9 Очистка графина для кофе	15
9. ПРИГОТОВЛЕНИЕ НАПИТКОВ НА ОСНОВЕ МОЛОКА ☺	15
9.1 Приготовление кувшинов с молоком (E и F) 15	
9.2 Какое молоко использовать?	16
9.4 Регулировка количества пены	16
9.5 Приготовление молочных напитков	17
9.6 Очистка кувшинов для молока после каждого использования	17
10. ПРИГОТОВЛЕНИЕ ГОРЯЧЕЙ ВОДЫ ИЛИ ГОРЯЧЕГО ЧАЯ ☺	17
10.1 Подготовка машины	17
10.2 Приготовление горячего чая	18
10.3 Поддача горячей воды.....	18
11. НАПИТКИ FAVOURITES (ИЗБРАННЫЕ) ☺ .	18
12. ПРИГОТОВЛЕНИЕ НАПИТКОВ TO GO ☺	18
12.1 Очистка travel mug после каждого использования	19
13. ФУНКЦИЯ „MU“ (ТОЛЬКО НАПИТКИ HOT) ☺	19
14. ВЫБОР ЛИЧНОГО ПРОФИЛЯ ☺	20
15. ОЧИСТКА ☺	20
15.1 Очистка кофемашины.....	20
15.2 Очистка внутренней системы машины ...	20
15.3 Очистка контейнера для кофейной гущи	20
15.4 Очистка поддона для сбора капель и решетки поддона	21
15.5 Очистка внутренней части машины	21
15.6 Очистка бачка для воды	21
15.7 Очистка носиков узла подачи кофе.....	22
15.8 Очистка воронки для засыпки предварительно молотого кофе.....	22
15.9 Очистка заварочного узла	22
15.10 Очистка графинов для молока (E) и (F)....	23
16. УДАЛЕНИЕ НАКИПИ ☺	23
17. НАСТРОЙКА ЖЕСТКОСТИ ВОДЫ	25
17.1 Измерение жесткости воды	25
17.2 Настройка жесткости воды.....	25
18. ФИЛЬТР СМЯГЧЕНИЯ ВОДЫ	25
18.1 Установка фильтра	25
18.2 Замена или снятие фильтра.....	26
19. ТЕХНИЧЕСКИЕ ДАННЫЕ	26
19.1 Рекомендации по экономии энергии.....	26
20. СООБЩЕНИЯ, ОТОБРАЖАЕМЫЕ НА ДИСПЛЕЕ	27
21. УСТРАНЕНИЕ НЕИСПРАВНОСТЕЙ	30

1. ВВЕДЕНИЕ

Благодарим вас за выбор автомата для приготовления кофе и капучино.

А сейчас уделите несколько минут для ознакомления с данными инструкциями по применению. Таким образом вы сможете обеспечить безопасность и сохранность аппарата.

1.1 Буквы в скобках

Буквы в скобках соответствуют описанию прибора (стр. 2-3).

1.2 Проблемы и их устранение

При возникновении проблем попробуйте в первую очередь решить с помощью рекомендаций из глав “20. Сообщения, отображаемые на дисплее” и “21. Устранение неисправностей”.

Если это окажется безрезультатным или если потребуются дополнительные разъяснения, обратитесь в службу помощи клиентам, позвонив по номеру, указанному в прилагаемой брошюре «Служба помощи клиентам».

Если вашей страны нет в данном списке, позвоните по номеру, указанному в гарантийном свидетельстве. При необходимости ремонта обращайтесь исключительно в службу технической помощи De’Longhi. Адреса указаны в гарантийном свидетельстве, которое прилагается к кофемашине.

1.3 Скачайте приложение!



Скачайте приложение и создайте учетную запись согласно инструкциям из приложения.

В приложении имеются рецепты, рекомендации, любопытные факты о кофе, благодаря ему теперь можно иметь под рукой всю информацию о вашей кофемашине.

ПРОВЕРЬТЕ ДОСТУПНОСТЬ ПРИЛОЖЕНИЯ В ВАШЕЙ СТРАНЕ:

app-availability.delonghi.com

В моделях с подключением к сети можно удаленно управлять некоторыми функциями с помощью приложения App Coffee Link.

 Данный символ указывает на функции, которыми можно управлять или к которым можно обращаться в приложении.

Также можно создавать новые напитки и сохранять их в памяти вашей кофемашины.

Примечание.

- Для доступа к функциям приложения выполните подключение из меню настроек машины (см. “6.3 Соедин.”).
- Проверьте совместимые устройства на сайте compatibledevices.delonghi.com.

2. ОПИСАНИЕ



2.1 Описание прибора (A)





- A1. Крышка контейнера для зерен
- A2. Контейнер для зерен
- A3. Рукоятка регулировки кофемолки
- A4. Воронка предварительно молотого кофе
- A5. Дверца заварочного узла
- A6. Выдвижной заварочный узел
- A7. Узел подачи кофе с регулировкой по высоте
- A8. Соединитель для принадлежностей
- A9. Кнопка : включение или выключение машины (режим ожидания)
- A10. Контейнер для кофейной гущи
- A11. Опора контейнера для кофейной гущи
- A12. Поддон для сбора конденсата
- A13. Поддон для чашек
- A14. Решетка поддона
- A15. Поддон для сбора капель
- A16. Отсек для кружки travel mug
- A17. Узел дверцы отсека для кружки travel mug
- A18. Решетка дверцы
- A19. Держатель решетки дверцы
- A20. Индикатор уровня воды в поддоне для сбора капель
- A21. Шнур питания
- A22. Крышка бачка для воды
- A23. Бачок для воды

2.2 Описание панели управления (B)

- B1. Меню напитков “Cold” (холодные)
- B2. Меню напитков “To go” (на вынос)
- B3. Меню напитков “Hot” (горячие)
- B4. Меню напитков “Favourites” (избранные)

2.3 Описание Номера page (главной страницы) (C)

- C1. Выбираемые напитки (прямой выбор)
- C2. Для вывода и индивидуального подбора настроек напитка
- C3. Меню настроек кофемашины
- C4. Световые индикаторы:
 -  Машина ожидает первого подключения
 -  Индикатор активного соединения по сети Wi-Fi
 -  Индикатор отсутствия сети

-  Индикатор активного режима энергосбережения
 -  Индикатор необходимости очистки кувшина для молока
 -  Индикатор запроса удаления накипи
 -  Индикатор отработанного фильтра
- C5. Bean Adapt Technology (подключение из приложения): см. “8.5 Bean Adapt Technology & Espresso SOUL”
- C6. Профили с индивидуальными настройками (см. “14. Выбор личного профиля”)

2.4 Описание принадлежностей (D)

(*отличаются в зависимости от модели)

Принадлежности, входящие в стартовый пакет:

- D1. Тест-полоска «Total Hardness Test»
 - D2. Мерная ложка для предварительно молотого кофе
 - D3. Средство для удаления накипи
 - D4. Фильтр для смягчения воды
 - D5. Кисточка для очистки
 - D6. Узел подачи горячей воды
 - D7. Лоток для кубиков льда
- D8. Кофейник Кофе
 - D9. Travel mug

2.5 Описание графина для молока (hot) (E)



- E1. Крышка графина для молока
- E2. Контейнер для молока
- E3. Рукоятка регулировки пены/очистки (Clean)
- E4. Соединитель-муфта для кувшина для молока (снимается для очистки)
- E5. Узел подачи молока (регулируется по высоте)
- E6. Трубка забора молока (силиконовая)
- E7. Удлинитель узла подачи молока

2.6 Описание графина для молока (cold) (F)



- F1. Крышка графина для молока
- F2. Контейнер для молока
- F3. Рукоятка регулировки пены/очистки (Clean)
- F4. Соединитель-муфта для кувшина для молока (снимается для очистки)
- F5. Узел подачи молока
- F6. Трубка забора молока (из жесткого пластика)

3. ПЕРВОЕ ВКЛЮЧЕНИЕ ПРИБОРА

Примечание.

- Возможные следы кофе в кофемолке появились там после настроек машины перед ее выпуском в продажу. Они свидетельствуют о скрупулезных проверках, которым подвергается изделие.
 - При первом использовании промойте горячей водой все съемные принадлежности (графины для молока (E) и (F), кружку travel mug* (D9), графин для кофе* (D8), бачок для воды (A22) и (A23)), которые находятся в контакте с водой или молоком. Рекомендуется мыть кувшины для молока в посудомоечной машине.
 - Рекомендуется как можно быстрее отрегулировать жесткость воды с помощью процедуры, описанной в главе “17. Настройка жесткости воды”.
1. Подключите шнур питания (A21) к электрической сети (рис. 1).

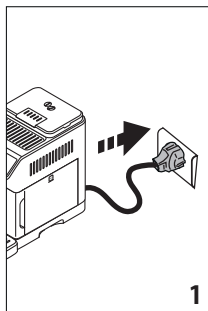

2. Нажмите флажок, соответствующий требуемому языку, и подтвердите нажатием кнопки «Готово». Затем следуйте указаниям на дисплее прибора:
3. Извлеките бачок для воды (A23) (рис. 2) наполните его до отметки MAX охлажденной свежей питьевой водой (рис. 3);

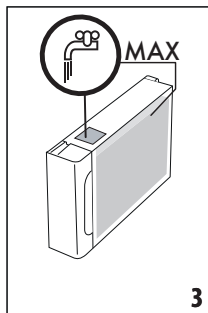
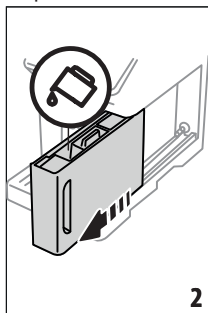

4. Затем вставьте бачок на место, после чего подтвердите, нажав кнопку «Далее».
5. Наполните контейнер для зерен (A2) (рис. 4), затем подтвердите нажатием «Далее».

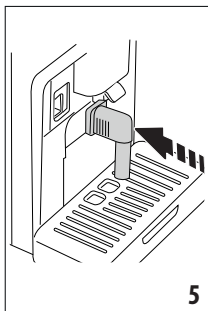
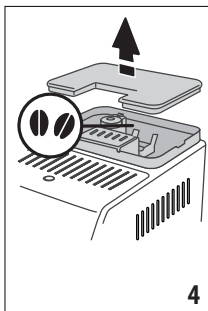

6. Установите узел подачи горячей воды (D6) на разъем для принадлежностей (A8) (рис. 5) и поместите емкость минимальным объемом 200 мл под узел подачи кофе (A7) и под узел подачи горячей воды (рис. 6).

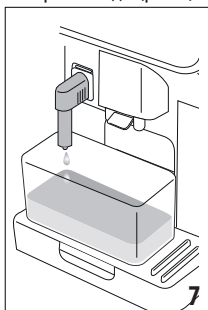
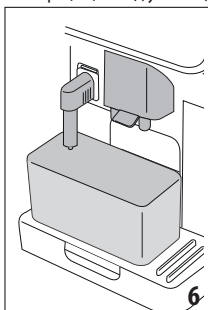

7. Нажмите Ok, чтобы заполнить контур водой, прибор подаст воду из узла подачи горячей воды (рис. 7).
8. После завершения подачи машина выполнит нагрев за счет промыва горячей водой на выходе из узла подачи кофе (рис. 8).

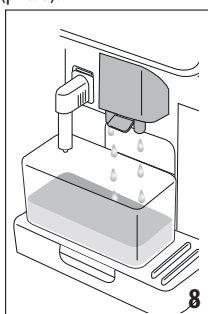

После нагрева машина предложит просмотреть руководство по ее использованию.

Примечание.

- При первом включении необходимо подать 4–5 чашек капучино, прежде чем машина начнет выдавать удовлетворительный результат.

- При первом включении гидросистема пуста, поэтому машина может издавать повышенный шум. Шум будет уменьшаться по мере заполнения гидросистемы.

4. ВКЛЮЧЕНИЕ ПРИБОРА

Примечание.

- При каждом предварительного нагрева и ополаскивания, этот цикл нельзя прерывать. Машина будет готова к использованию только после выполнения такого цикла.

1. Для включения прибора нажмите кнопку  (A9) (рис. 9): прибор включится.

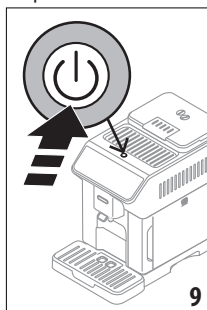

2. После завершения нагрева начинается этап ополаскивания горячей водой на выходе из узла подачи кофе (A7). Таким образом не только нагревается бойлер, но и подается горячая вода во внутренние каналы для их нагрева.

5. ВЫКЛЮЧЕНИЕ ПРИБОРА

Если до этого готовился кофе, каждый раз при выключении выполняется автоматическое ополаскивание.

1. Чтобы выключить прибор, нажмите кнопку  (A9) (рис. 9).
2. Если предусмотрено, прибор выполнит ополаскивание горячей водой из узла подачи кофе (A7) и затем отключится (режим ожидания).

Примечание.

Если прибор не используется продолжительное время, его следует отключить от сети электрического питания после выключения.

Внимание!

Запрещено извлекать вилку из розетки, не выключив прибор.

6. НАСТРОЙКИ МЕНЮ

6.1 Ополаскивание

С помощью этой функции можно слить горячую воду из узла подачи кофе (A7) (и, если установлен, из узла подачи

горячей воды (D6)), чтобы очистить и нагреть внутренний контур машины.

Поместите под узлы подачи емкость минимальным объемом 100 мл (рис. 6).

Для подключения этой функции выполните следующее:

1. Нажмите меню настроек (C3);
2. Появится позиция «Ополаскивание».
3. Нажмите «OK» для запуска подачи. Через несколько секунд выйдет горячая вода, которая очищает и нагревает внутренние каналы кофемашины (рис. 7-8).
4. Чтобы остановить промывку, нажмите «СТОП» или дождитесь автоматического завершения.

Примечание.

- В случае простоя свыше 3–4 дней очень рекомендуется после включения машины выполнить 2–3 промывки перед началом ее применения.
- После выполнения этой функции нормальным явлением является немного воды в контейнере для кофейной гущи (A10).

6.2 Уд.накипи

Инструкции по удалению накипи приводятся в главе “16. Удаление накипи”.

6.3 Соедин.

С помощью этой функции подключается или отключается соединение машины с сетью. Выполните следующие действия:

1. Нажмите меню настроек (C3);
2. Прокрутите страницы до отображения пункта «Подключение».
3. Нажмите «Далее».
4. Выполните подключение к сети Wi-Fi и удаленное управление (выполняется через приложение De'longhi Coffee Link).
5. На экране показан PIN-код машины, который необходим для соединения через приложение.
6. Нажмите «<» для сохранения нового выбора и возврата к меню настроек.
7. Нажмите «X» для возврата на главную страницу (C).

На главной странице появится символ (C4), означающий статус подключения, чередующийся с другими (например, удаление накипи и проч.)

Символ на главной странице	Значение
	Подключение активно: машина ожидает первого подключения
	Прибор соединен

Символ на главной странице	Значение
	Прибор соединен с домашней сетью Wi-Fi, но нет сети или нет связи с облачным сервисом
--	Соединение выключено. Для его подключения войдите в меню «Настройки» (C3)

Примечание.

- Если удаленное соединение выключено, некоторые функции приложения недоступны (например, подача напитков).
- При смене имени пользователя или пароля к сети Wi-Fi, или при подключении к новой сети Wi-Fi необходимо выполнить процедуру восстановления, как указано ниже:
 1. Выполните действия, указанные ранее в пунктах с 1 по 3.
 2. Нажмите «Сбросить».
 3. Нажмите «OK» для подтверждения удаления настроек сети.
 4. Выполните подсоединение через приложение с использованием новых учетных данных.

6.4 Регулировка помола

Машина предложит руководство для правильной регулировки помола и получения лучших результатов:

1. Нажмите меню настроек (C3);
2. Прокрутите страницы до отображения пункта «Регулировка помола».
3. Нажмите «Подробности», чтобы ознакомиться с руководством по регулировке степени помола.

Примечание.

- Рекомендуется вносить дополнительные изменения только после подачи не менее 3 чашек кофе после представленной выше процедуры. Если подача кофе будет неверной, повторите процедуру.
- Рукоятку регулировки (A3) следует вращать только тогда, когда кофемолка находится в работе на начальном этапе приготовления кофейных напитков.

Bean Adapt Technology

Рекомендуется войти в Bean Adapt Technology в приложении Coffee Link для настройки этого параметра в зависимости от используемого кофейного зерна.

6.5 Температура кофе

При необходимости изменения температуры воды подачи кофе выполните следующие действия:

1. Нажмите меню настроек (C3);
2. Листайте страницы, пока не появится позиция «Температура кофе».
3. Нажмите «Задать».
4. Выберите нужную температуру из предложенных значений.
5. Нажмите «<<» для сохранения нового выбора и возврата к меню настроек.
6. Нажмите «X» для возврата на главную страницу (C).

Пожалуйста, обратите внимание:

Изменение температуры наиболее эффективно для напитков, подаваемых в высоком стакане.

Bean Adapt Technology :

Рекомендуется войти в Bean Adapt Technology в приложении Coffee Link для настройки этого параметра в зависимости от используемого кофейного зерна.

6.6 Языки

Если необходимо изменить язык главной страницы, выполните следующие действия:

1. Нажмите меню настроек (C3);
2. Прокрутите страницы до отображения пункта «Языки».
3. Нажмите «Далее».
4. Нажмите на флажок, который соответствует нужному языку (нажимайте кнопку «Далее» или «Назад», чтобы просмотреть все имеющиеся языки), дисплей обновится на выбранном языке.
5. Нажмите «<» для возврата в меню настроек с сохранением нового выбора.
6. Нажмите «X» для возврата на главную страницу (C).

6.7 Создать и редактировать профили

С помощью этой функции можно изменить изображение и цвет пиктограммы каждого профиля. Чтобы изменить пиктограмму, выполните следующее:

1. Нажмите меню настроек (C3);
2. Прокрутите страницы до отображения пункта «Создать и редактировать профили».
3. Нажмите «Далее».
4. Для создания нового профиля: нажмите «Добавить». Для изменения существующего профиля: выберите профиль и нажмите «Изменить».
5. Внесите требуемые изменения и нажмите «Сохранить» для подтверждения.
6. Нажмите «X» для возврата на главную страницу (C).

6.8 Установка автоматического отключения

Автоматическое отключение можно задать так, чтобы прибор отключался через 15 или 30 минут, 1, 2 или 3 часа простоя.

Чтобы запрограммировать автоматическое отключение, выполните следующее:

1. Нажмите меню настроек (C3);
2. Прокрутите страницы до отображения пункта «Установка автоматического отключения».
3. Выберите нужный интервал времени (15 или 30 минут, либо 1 или 3 часа).
4. Нажмите «X» для возврата на главную страницу с сохранением нового выбора.

6.9 Общее

1. Нажмите меню настроек (C3);
2. Листайте страницы до появления позиции «Общее». В этой позиции простым касанием можно подключить или отключить следующие функции:
 - «Звуковой сигнал»: если подключен, машина подает звуковое предупреждение при каждом действии.
 - «Экономия энергии»: с помощью этой функции включается или отключается режим энергосбережения. Подключенная функция гарантирует меньшие энергозатраты в соответствии с действующими европейскими нормами. Для отображения активной функции на главной странице появится значок .
3. Нажмите «X» для возврата на главную страницу с сохранением нового выбора.

6.10 Фильтр для воды

Инструкции относительно фильтра (C4) приводятся в главе «18. Фильтр смягчения воды».

6.11 Жесткость воды

Инструкции по настройке жесткости воды приводятся в главе «17. Настройка жесткости воды».

6.12 Заводские параметры

С помощью этой функции восстанавливаются все настройки меню, а все индивидуальные настройки пользователя возвращаются к заводским настройкам (кроме языка, который остается заданным, и статистики).

Выполните следующие действия:

1. Нажмите меню настроек (C3);
2. Прокрутите страницы до отображения пункта «Заводские настройки».
3. Нажмите «Далее».
4. Выберите, что вы хотите сбросить: машину или отдельный профиль, затем нажмите «Далее».
5. Следуйте инструкциям и подтвердите сброс нажатием Ok.
6. Нажмите «X» для возврата на главную страницу (C).

Примечание.

После возврата машины (не отдельных профилей) к заводским настройкам прибор вновь предложит посмотреть ознакомительный ролик.

6.13 Слейте воду

Во избежание замораживания воды во внутренних контурах перед переводом прибора в режим простоя или перед его отправкой в сервисный центр рекомендуется опорожнить гидравлический контур кофемашины.

Выполните следующие действия:

1. Нажмите меню настроек (С3);
2. Листайте страницы до появления позиции «Слить контур».
3. Нажмите «Ok» для запуска мастера настройки.
4. Достаньте, слейте и установите на место контейнер для гущи (A10) и поддон для сбора капель (A15) (рис. 10), затем нажмите «Далее».

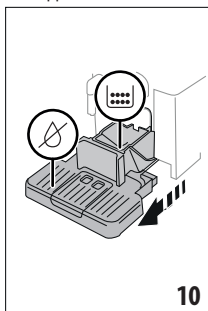

10

5. Установите узел подачи (D6) на разъем (A8) (рис. 5).
6. Поместите под узлами подачи емкость объемом 100 мл (рис. 6). Нажмите «Далее».
7. Прибор выполнит промывку горячей водой из узлов подачи.
8. После завершения ополаскивания достаньте бачок для воды (A23) (рис. 11) и опорожните его.
9. Снимите с бачка для воды фильтр для смягчения воды (D4), если имеется, и нажмите «Далее».

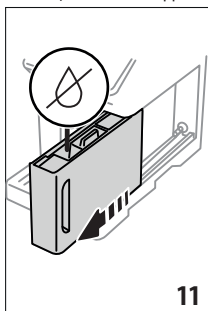

11

10. Установите на место бачок (пустой) и нажмите «Далее».
11. Дождитесь, когда машина начнет опорожнение. (Осторожно, горячая вода из узлов подачи!). По мере опорожнения системы может увеличиваться шум от прибора. Это является частью нормальной работы кофемашины.

12. После завершения опорожнения достаньте, опорожните и установите на место поддон для сбора капель, затем нажмите «Далее».
13. Нажмите «Ok», прибор выключится (режим ожидания). При последующем включении прибора следуйте инструкциям из главы «3. Первое включение прибора».

6.14 Статистика

С помощью этой функции можно просмотреть статистические данные прибора. Чтобы вывести на дисплей такие данные:

1. Нажмите меню настроек (С3);
2. Прокрутите страницы до отображения пункта «Статистика» и основных статистических данных. Для отображения дополнительных данных нажмите «Подробнее».
3. Нажмите «<», чтобы вернуться в меню настроек.

7. ВЫБОР НАПИТКОВ

Ваш прибор позволяет приготовить большое количество напитков.

 напитки, обозначенные этим символом, доступны также в меню To Go.

	Hot	 Cold	
Espresso	✓	✗	✓
2X Espresso	✓	✗	✗
Coffee	✓	✗	✗
Doppio+	✓	✗	✗
Long	✓	✗	✗
Americano 	✓	✗	✓
Графин кофе	✓	✗	✗
Cold Brew 	✗	✓	✗
Графин Cold Brew	✗	✓	✗
Cold Brew to Mix	✗	✓	✗
Cold Brew молоко 	✗	✓	✗
Cold Brew капучино 	✗	✓	✗
			→

	Hot	 COLD EXTRACTION TECHNOLOGY	Cold
Кофе 	✗	✗	✓
Cappuccino 	✓	✗	✓
Latte Macchiato 	✓	✗	✓
Caffelatte 	✓	✗	✓
Cappuccino Mix 	✓	✗	✓
Espresso Macchiato	✓	✗	✗
Flat White 	✓	✗	✓
Cappuccino +	✓	✗	✗
Cortado	✓	✗	✗
Молоко 	✓	✗	✓
Функция чая	✓	✗	✗
Горячая вода	✓	✗	✗

Выберите на панели тип желаемого напитка (Hot-горячие; Cold-холодные; To go-In travel mug), установите на машину необходимые принадлежности.

8. ПРИГОТОВЛЕНИЕ КОФЕЙНЫХ НАПИТКОВ

8.1 Подготовьте машину к приготовлению кофейных напитков

Внимание!

Не используйте зеленые, засахаренные зерна или карамелизованный кофе, поскольку они могут приклеиться к кофемолке и вывести ее из строя.

1. Поместите 1 или 2 чашки под узлом подачи кофе (A7).
2. Опустите узел подачи так, чтобы приблизить его как можно больше к чашке (рис. 12), таким образом получится наилучшая пенка.

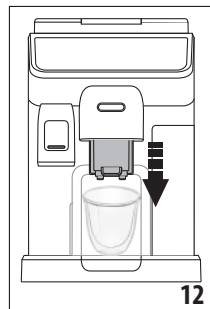

8.2 Кофейные напитки прямого выбора

1. Непосредственно на главной странице (С) нажмите на изображение желаемого вида кофе (С1) (например, эспрессо, рис. 13).

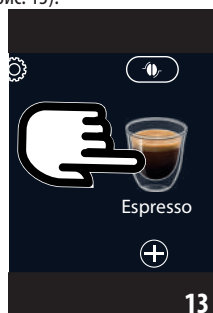

2. Кофейные напитки hot прибор начнет приготовление.

Cold Extraction Technology:

- Выберите желаемую крепость: Original или Intenso, нажмите «Далее».
- Перед подачей прибор подскажет количество кубиков льда. Насыпьте в стакан указанное количество кубиков льда (рис. 14), нажмите «Подать».



- Прибор начнет приготовление. На дисплее появится описание каждого отдельного этапа (помол, приготовление, подача кофе).

Примечание.

- Coffee Extraction Technology является способом медленной экстракции, поэтому потребуются несколько минут.
- Перед приготовлением напитков Cold Brew опорожните бак для воды, промойте его и наполните свежей холодной питьевой водой.
- Если готовится напиток Cold Brew сразу после подачи горячего напитка, машина рекомендует холодное ополаскивание, чтобы получить напиток нужной температуры. В этом случае выполните ополаскивание или нажмите «Пропустить», чтобы перейти к приготовлению.

Прочие холодные кофейные напитки:

- Выберите напиток Ice (холодный) или Extra ice (супер холодный), нажмите «Далее».
- В зависимости от предыдущего выбора прибор подсказывает перед подачей количество кубиков льда. Насыпьте в стакан указанное количество кубиков льда (рис. 14), нажмите «Подать».
- Прибор начнет приготовление.

На дисплее появятся описание каждого отдельного этапа (помол, подача кофе).



После завершения процесса приготовления прибор готов для дальнейшего использования.

8.3 Индивидуальный подбор напитка

Чтобы приготовить индивидуально подобранные кофейные напитки, выполните следующее:

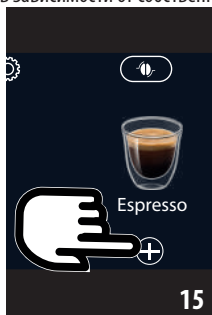
1. Нажмите  (C2) внизу изображения желаемого вида кофе (например, эспрессо, рис. 15). На дисплее появятся параметры, которые можно индивидуально подобрать в зависимости от собственного вкуса:



Количество	
Насыщенность	

2. **Горячий кофейный напиток:** После установки параметров нажмите «Подать»: прибор начнет приготовление и на дисплее появится описание каждого отдельного этапа (помол, подача кофе).

Cold Extraction Technology: Выберите количество, нажмите Старт и выполните следующее:

- Выберите напиток Ice (холодный) или Extra ice (супер холодный), нажмите «Далее».
- Перед подачей прибор подскажет количество кубиков льда. Насыпьте в стакан указанное количество кубиков льда (рис. 14), нажмите «Подать».
- Прибор начнет приготовление. На дисплее появится описание каждого отдельного этапа (помол, приготовление, подача кофе).

Примечание.

- Coffee Extraction Technology является способом медленной экстракции, поэтому потребуются несколько минут.
- Перед приготовлением напитков Cold Brew опорожните бак для воды, промойте его и наполните свежей холодной питьевой водой.
- Если готовится напиток Cold Brew сразу после подачи горячего напитка, машина рекомендует холодное ополаскивание, чтобы получить напиток нужной температуры. В этом случае выполните ополаскивание или нажмите «Пропустить», чтобы перейти к приготовлению.

Прочие холодные кофейные напитки: После установки параметров нажмите «Начать» и выполните следующее:

- Выберите напиток «Ice» (лед) или «Extra Ice» (много льда), после чего нажмите «Далее».
- В зависимости от предыдущего выбора прибор предложит количество кубиков льда до начала подачи. Добавьте в стакан указанное количество кубиков льда (рис. 14), нажмите «Подать».
- Прибор начнет приготовление и на дисплее появится описание каждого отдельного этапа (помол, подача кофе).

3. После завершения подачи нажмите «Сохранить», чтобы сохранить новые настройки, или «Отмена», чтобы сохранить предыдущие параметры.

Примечание.

Если вы выбрали сохранение, новые настройки останутся в памяти ТОЛЬКО в выбранном профиле.



4. Нажмите «X» для возврата на главную страницу (C). Прибор готов к новому использованию.

8.4 Приготовление напитка из предварительно молотого кофе

Важно!

- Никогда не засыпайте молотый кофе в выключенный прибор, чтобы предотвратить его попадание внутрь машины и ее загрязнение. Это может привести к повреждению прибора.
- Никогда не засыпайте более 1 мерной ложки (D2), в противном случае это может привести к загрязнению машины или к засорению воронки (A4).

При использовании предварительно молотого кофе можно приготовить одновременно только одну чашку кофе.

- При приготовлении кофе **Long**: посередине приготовления, когда этого требует прибор, засыпать мерную ложку предварительно молотого кофе и нажать «Ok».
 - Из предварительно молотого кофе нельзя приготовить напитки **Doppio+**, **2x Espresso**, **графин кофе**, **капучино+** и **напитки Cold Brew**.
1. Нажмите  (C2) внизу изображения желаемого кофе (например, Espresso, рис. 15). На дисплее появятся параметры, которые можно индивидуально подбирать в зависимости от собственного вкуса.
 2. Выберите количество и предварительно молотый кофе .
 3. Нажмите «Подать».
 4. Поднимите крышку воронки предварительно молотого кофе, убедитесь, что воронка (A4) не закупорена, засыпьте одну мерную ложку (D2) предварительно молотого кофе (рис. 16), нажмите Ok для начала подачи

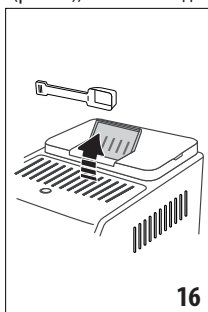

5. Прибор начнет приготовление и на дисплее появится описание каждого отдельного этапа (нагрев воды, подача кофе).

После завершения процесса приготовления прибор готов для дальнейшего использования.

8.5 Bean Adapt Technology & Espresso SOUL

Знак кофе в вашем распоряжении: всего за несколько шагов он поможет оптимизировать экстракцию кофе и результат в чашке.

Умная технология поможет вам настроить машину в зависимости от используемых кофейных зерен: от степени помола до экстракции, каждый этап будет настроен для наилучшего использования кофейных зерен.

Чтобы узнать больше, скачайте и откройте приложение Coffee Link.

После сохранения настроек в разделе Bean Adapt Technology приложения на главной странице (C) доступен напиток Espresso SOUL (C1).

Чтобы приготовить кофе эспрессо, следуйте указаниям из параграфа “8.2 Кофейные напитки прямого выбора”.

Примечание.

Можно изменить количество напитка Espresso SOUL, как указано в параграфе “8.3 Индивидуальный подбор напитка”.

8.6 Общие указания по приготовлению кофейных напитков

- Количество воды выше уровня 1 обеспечивает полную подачу при приготовлении большинства напитков. При наполнении выше уровня 1 машина может оценить, сколько воды имеется в наличии для приготовления напитков.
- В процессе приготовления кофе можно прервать подачу в любой момент нажатием «Стоп» или «Отмена».
- Если сразу после завершения подачи вы хотите увеличить количество кофе, достаточно нажать «Extra». Когда нужно количество достигнуто, нажмите «Стоп» или «Отмена».
- В процессе работы на дисплее появляются некоторые сообщения («Залейте в бачок свежую воду до отметки MAX» и проч.). Их значения приведены в главе «20. Сообщения, отображаемые на дисплее».
- **Cold Extraction Technology**: при приготовлении напитков Cold Brew, рекомендуется наполнить бачок для воды свежей холодной питьевой водой.
- Если кофе выходит каплями, с тонким слоем пенки или слишком холодный, обратитесь к инструкциям по регулировке помола (см. параграф “6.4 Регулировка помола”) и главу “21. Устранение неисправностей”.
- При подключенном режиме «Экономия энергии» может потребоваться несколько секунд для приготовления первой чашки кофе.

8.7 Советы для получения более горячего кофе

Для получения более горячего кофе рекомендуется:

- выполнить ополаскивание перед подачей кофе (параграф “8.1 Подготовьте машину к приготовлению кофейных напитков”);
- нагреть чашки горячей водой (используйте функцию горячей воды, см. главу “10. Приготовление горячей воды или горячего чая”);

- увеличить температуру кофе (параграф “6.5 Температура кофе”).

8.8 Графин кофе /графин Cold Brew

Графин кофе и графин Cold Brew являются напитками для большой компании. Графин кофе на основе кофе эспрессо — это легкий и сбалансированный напиток с тонким слоем пенки. Графин Cold Brew — это напиток на основе Cold Brew для освежающих посиделок.

Дополнительный аксессуар в некоторых моделях:	
	Графин (объем 1 литр)
	Тип: DLSC021
	EAN: 8004399333642

Для подачи напитка выполните следующее:

1. Нажмите непосредственно на главной странице (C) изображение желаемого напитка (C1).
2. Выберите количество чашек для приготовления и требуемый вкус.

Количество чашек	Число помолов	Общее количество (мл)*	
		Графин кофе	Графин Cold Brew
2	2	250	240
3	3	375	360
4	4	500	480
5	5	625	600
6	6	750	720

* Приведенное количество является примерным и может меняться в зависимости от типа кофе.

3. Нажмите «Начать» для перехода к следующему этапу.
4. **Графин кофе (Hot):**
 - Наполните бачок для воды (A23) и контейнер для зерен (A2) согласно указаниям на дисплее (рис. 17).

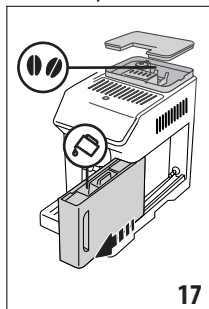

- Когда вы уверены, что количества воды и кофе достаточно для приготовления, нажмите «Далее».

Графин Cold Brew:

Примечание:

Перед приготовлением напитков Cold Brew опорожните бак для воды, промойте его и наполните свежей холодной питьевой водой.

- Выберите желаемую крепость: Original или Intenso, затем нажмите «Далее».
 - Залейте в бачок (A23) воду и наполните контейнер для зерен (A2), как указано на дисплее (рис. 17).
 - Если воды и зерен достаточно, нажмите «Далее».
5. Поместите графин (D8) под узлом подачи кофе (A7). Нажмите «Подать».
 6. Прибор начнет приготовление, выполнив циклы помола, количество которых соответствует количеству чашек, и на дисплее появится описание каждого отдельного этапа (помол, подача кофе).

Примечание.

«Отмена» или «Стоп»: нажмите, если хотите полностью остановить приготовление и вернуться на главную страницу.

7. После завершения подачи нажмите «Сохранить», чтобы сохранить новые настройки, или «Отмена», чтобы сохранить предыдущие параметры.

8. Нажмите «X» для возврата на главную страницу (C).

Прибор готов к новому использованию.

Примечание.

Если вы выбрали сохранение, новые настройки останутся в памяти ТОЛЬКО в выбранном профиле.

ПРЕДУПРЕЖДЕНИЕ ПО БЕЗОПАСНОСТИ.

После приготовления графина кофе (Hot) дайте машине остыть 5 минут перед приготовлением других напитков. Опасность перегрева!

8.9 Очистка графина для кофе

После каждого использования рекомендуется ополаскивать графин (D8) горячей водой и мягким моющим средством. Затем промойте теплой водой, чтобы удалить остатки моющего средства.

Графин можно мыть в посудомоечной машине.

9. ПРИГОТОВЛЕНИЕ НАПИТКОВ НА ОСНОВЕ МОЛОКА

9.1 Приготовление кувшинов с молоком (E и F)

Примечание.

Чтобы избежать плохого вспенивания молока или крупных пузырей, всегда очищайте графины для молока соглас-

но указаниям из параграфов «9.6 Очистка кувшинов для молока после каждого использования» и «15.10 Очистка графинов для молока (E) и (F)».

9.2 Какое молоко использовать?

Количество пены может изменяться в зависимости:

- от температуры молока или растительного напитка (для получения наилучшего результата всегда используйте молоко или растительные напитки при температуре холодильника, 5 °C);
- от типа молока или растительного напитка;
- от использованной марки;
- от ингредиентов и пищевой ценности.

LatteCrema HOT		LatteCrema COOL
Коровье молоко		
Цельное (жирность >3,5 %)		✗
Частично обезжиренное (жирность от 1,5 до 1,8 %)	✓	✗
Обезжиренное (жирность <0,5 %)		✓
Растительные напитки		
Соя	✓	✓
Миндаль	✓	✓
Овес	✓	✓

9.3 Наполните и вставьте кувшин для молока

1. Поднимите крышку (E1) или (F1) (рис. 18).

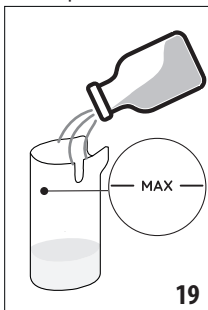
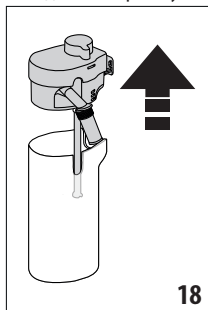

2. Залейте в контейнер для молока (E2) или (F2) достаточное количество молока, при этом не следует превышать отметку MAX на контейнере (рис. 19).
3. Убедитесь, что трубка забора молока (E6) или (F6) хорошо вставлена на свое место на дне крышки графина для молока (рис. 20).

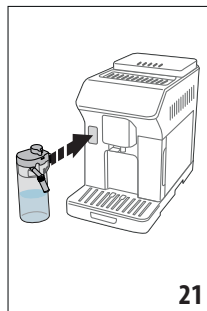
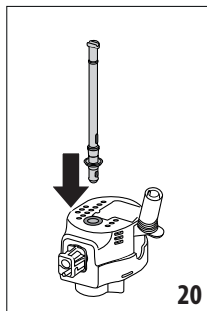





4. Установите крышку на контейнер для молока.
5. Протолкните до конца и закрепите графин на разъеме (A8) (рис. 21). Машина подаст звуковой сигнал (если функция подключена).
6. Поместите достаточно большую чашку под носиками узла подачи кофе (A7) и под узлом подачи молока (E5) или (F5). Можно выдвинуть только узел подачи молока (E5) за счет удлинителя.
7. Выберите желаемый напиток, как указано в следующих параграфах.

Примечание.

Если подключен режим «Экономия энергии» (см. параграф «6.9 Общее»), для подачи напитка могут потребоваться несколько секунд ожидания.

9.4 Регулировка количества пены

Поворотом ручки регулятора пены (E3) или (F3) выбирается количество молочной пены, которая будет подаваться во время приготовления молочных напитков.

Положение регулятора	Рекомендуется для...		
	Hot	 Cold	Cold
 МИН. пена	<ul style="list-style-type: none"> • Caffe latte • Теплое молоко (не вспененное) 	--	<ul style="list-style-type: none"> • Caffe latte
 СРЕД. пена	<ul style="list-style-type: none"> • Latte Macchiato • Flat White • Cortado 	<ul style="list-style-type: none"> • Cold Brew молоко 	<ul style="list-style-type: none"> • Latte Macchiato • Flat White
 МАКС. пена	<ul style="list-style-type: none"> • Cappuccino • Cappuccino Mix • Espresso Macchiato • Cappuccino + • Теплое молоко (вспененное) 	<ul style="list-style-type: none"> • Cold Brew капучино 	<ul style="list-style-type: none"> • Cappuccino • Cappuccino Mix • Холодное молоко (вспененное)

9.5 Приготовление молочных напитков

Нажмите непосредственно на главной странице (C) на изображение желаемого напитка (C1).

Как и для кофейных напитков, можно индивидуально подобрать напиток за счет нажатия на символ  (C2) внизу изображения на главной странице.

9.6 Очистка кувшинов для молока после каждого использования

После каждой подачи молочного напитка машина запрашивает выполнение функции CLEAN для очистки крышки графина для молока (E1) или (F1). Для запуска очистки выполните следующее:

1. Оставьте кувшин для молока в машине (нет необходимости опорожнять контейнер для молока).
2. Поместите чашку или другую емкость под узел подачи молока (E5) или (F5) (рис. 22).

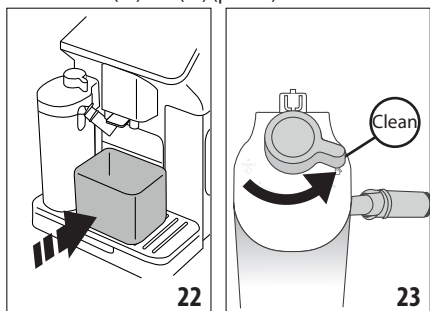

3. Поверните рукоятку регулировки пены/очистки (E3) или (F3) на Clean (рис. 23), из узла подачи молока выйдет горячая вода и пар. Очистка остановится автоматически.
4. Установите ручку регулировки на один из уровней плотности пены.

Если необходимо выполнить несколько последовательных приготовлений:

- Чтобы продолжить последующие циклы приготовления, когда появится сообщение для функции «Clean», нажмите «Отмена». Выполните очистку кувшина для молока после последнего цикла приготовления.

По окончании приготовления емкость для молока пуста или молока недостаточно для приготовления других напитков.

- После выполнения очистки с помощью функции Clean снимите графин для молока и очистите все компоненты согласно процедуре, о которой говорится в параграфе “15.10 Очистка графинов для молока (E) и (F)”

По окончании приготовления имеется достаточно молока для приготовления других напитков

- После выполнения очистки с помощью функции Clean достаньте графин для молока и уберите его в холодильник. Графин HOT  можно хранить в холодильнике не более 2 дней, графин COOL  не более одного дня. Затем выполните очистку всех компонентов согласно процедуре, которая приведена в параграфе “15.10 Очистка графинов для молока (E) и (F)”.

Внимание!

Если графин для молока находится вне холодильника более чем **30 минут**, снимите и очистите все компоненты согласно процедуре из параграфа “15.10 Очистка графинов для молока (E) и (F)”.

Общие указания после приготовления молочных напитков:

- Если очистка не выполнена, а главной странице появляется символ , который напоминает, что необходимо выполнить очистку кувшина для молока.
- В некоторых случаях для очистки необходимо дождаться, пока машина нагреется.
- Чтобы получить правильную очистку, дождаться окончания функции CLEAN. Функция выполняется автоматически. Запрещено останавливать ее выполнение.

10. ПРИГОТОВЛЕНИЕ ГОРЯЧЕЙ ВОДЫ ИЛИ ГОРЯЧЕГО ЧАЯ

10.1 Подготовка машины

1. Установите узел подачи горячей воды (D6) на машину (рис. 5).
2. Установите под узлом подачи чашку.

Если используются высокие стаканы:

- поднимите дверцу (A17) (рис. 24) и поставьте стакан в отсек (A16);
- поверните узел подачи воды (рис. 25).

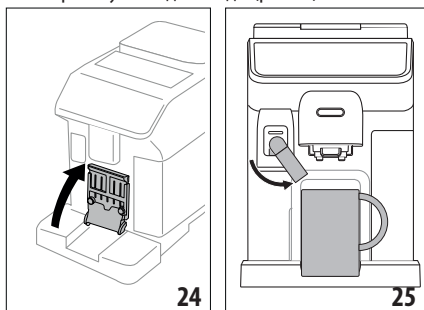

10.2 Приготовление горячего чая

1. Нажмите непосредственно на главной странице (C) на изображение чая (C1).
2. Отрегулируйте количество и температуру.
3. Нажмите «Подать»: начнется приготовление, которое автоматически отключится.

Примечание.

- Приготовление можно прекратить путем нажатия «Стоп» или «Отмена».
- Если сразу после завершения подачи вы хотите увеличить количество, нажмите Extra. Как только достигнуто желаемое количество, нажмите «Стоп» или «Отмена».

10.3 Подача горячей воды

Прямой выбор:

1. Нажмите непосредственно на главной странице (C) на изображение горячей воды (C1): подача начнется и остановится автоматически.

Настройка количества:

1. Нажмите (+) (C2) внизу изображения горячей воды, на дисплее появится количество для выбора.
2. Нажмите «Подать»: начнется приготовление, которое автоматически отключится.

Примечание.

- Приготовление можно прекратить путем нажатия «Стоп» или «Отмена».
- Если сразу после завершения подачи вы хотите увеличить количество, нажмите Extra. После достижения желаемого количества нажмите «Стоп» или «Удалить».

11. НАПИТКИ FAVOURITES (ИЗБРАННЫЕ)

Для каждого профиля можно создать наборы любимых напитков. Выполните следующие действия:

1. Нажмите (+) (C2) внизу изображения напитка, который хотите включить в группу

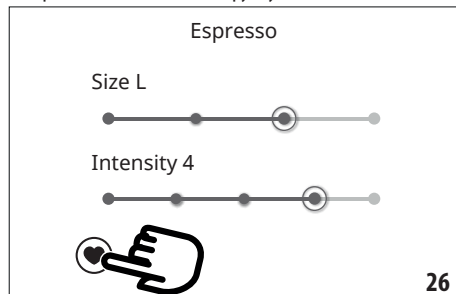

2. Выберите значок сердца (рис. 26):
3. Нажмите «X» для возврата на главную страницу (C).

Теперь напиток включен в группу и доступен после нажатия Favourites (B4) на панели управления (B).

Примечание.

Напитки из набора можно перегруппировать:

1. Нажмите .
2. Выберите напиток, который необходимо переместить.
3. Используйте кнопки со стрелками для изменения порядка напитков.
4. Нажмите «X» для возврата на главную страницу (C).

12. ПРИГОТОВЛЕНИЕ НАПИТКОВ TO GO

To Go является функцией, предназначенной для тех, кто хочет индивидуально подобрать напиток и взять его с собой.

Дополнительный аксессуар в некоторых моделях:

	Travel mug (емкость 473 мл/160 мм H)
	Type: DLSC073
	EAN: 8004399024083

1. Подготовьте машину с необходимыми приспособлениями для требуемого приготовления (E, A).
2. Поднимите соответствующую дверцу (A17) (рис. 24) и поставьте кружку travel mug в специальный отсек (A16) (рис. 27).

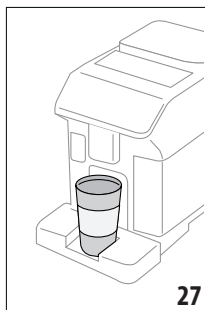

3. Нажмите «To go»(B2).

В первый раз, когда используется функция:

- Нажмите «Начать».
- При нажатии  отображается информация, касающаяся количества, соответствующего размерам кружки travel mug.
- Выберите размер используемого travel mug (Piccolo, Medio, Grande), затем нажмите «Далее».
- Машина сообщит вам, что по окончании приготовления можно отрегулировать количество для внесения в память точного объема вашей кружки. Нажмите «Далее».

4. Выберите желаемый напиток (Hot (B3) или Cold (B1)).
5. Пролитав напиток на главной странице (С), выберите необходимый и измените параметры, предлагаемые машиной. Приготовьте напиток.
6. По окончании приготовления можно изменить подаваемое количество, чтобы при следующем приготовлении объем напитка соответствовал вашей кружке travel mug.

Примечание.

- Каждый раз при использовании кружки, размеры которой отличаются от размеров кружки, использованной ранее, рекомендуется находиться вблизи машины, чтобы контролировать количество подаваемого напитка.
- Если вы выбрали сохранение, новые настройки останутся в памяти ТОЛЬКО в выбранном профиле.
- Для поддержания высокой температуры горячих напитков рекомендуется предварительно нагреть кружку travel mug горячей водой.
- Использование кружки travel mug рекомендовано только для напитков, имеющихся на главной странице.
- Если хотите использовать travel mug, которая не входит в комплект поставки, следует помнить, что ее максимальная высота должна быть 16 см.

Внимание!

- Прежде чем закрыть крышку, откройте пробку закрытия, чтобы сбросить давление.
- **Рецепты с молоком:** в конце приготовления выполните очистку графина для молока (см. параграф “9.6 Очистка кувшинов для молока после каждого использования”).
- Рекомендуется использовать максимум 2 часа. По истечении этого времени слейте и выполните очистку, как указано в параграфе ниже.
- Для получения дополнительной информации см. инструкцию, прилагаемую к кружке travel mug.

12.1 Очистка travel mug после каждого использования

По гигиеническим соображениям рекомендуется очищать кружку travel mug (D9) после каждого использования. Не используйте абразивные материалы, которые могут повредить поверхность контейнера.



Выполните следующие действия:

1. Раскрутите крышку и промойте контейнер и крышку горячей питьевой водой (40°C).
2. Погрузите компоненты в горячую воду (40 °C) с моющим средством для посуды минимум на 30 минут. Не используйте средства с отдушкой.

3. Очистите внутреннюю часть емкости чистой губкой и моющим средством для посуды, чтобы удалить видимые загрязнения.
4. Промойте все компоненты горячей питьевой водой (40 °C).
5. Высушите все аксессуары с помощью чистой и сухой ткани или бумажного полотенца, затем соберите их.
6. Один раз в неделю мойте крышку в посудомоечной машине. Металлическую емкость не следует мыть в посудомоечной машине.

13. ФУНКЦИЯ „my“ (только напитки Hot)

С помощью функции «Му» можно персонализировать напиток, как указано ниже:

1. Убедитесь, что профиль (С6), для которого требуется индивидуально подобрать напиток, активен.
2. Нажмите  (C2) под изображением желаемого напитка.
3. Нажмите  ;
4. Нажмите «Начать» и следуйте указаниям.
5. Если это предусмотрено при приготовлении напитка, выберите требуемый вкус и нажмите «Далее».
6. Нажмите «Подать», чтобы запустить приготовление.
7. Нажмите «Стоп», когда в чашке будет необходимое количество.
8. Если результат является тем, который требуется, нажмите «Сохранить» для сохранения или «Отмена» для возврата к предыдущим параметрам.
9. Нажмите «X» для возврата на главную страницу. Прибор вернется на главную страницу (С).

Примечание.

- Если вы выбрали сохранение, новые настройки останутся в памяти ТОЛЬКО в выбранном профиле.
- Индивидуальный подбор одного напитка автоматически означает то же действие для соответствующего двойного напитка. Кофемашина выводит сообщение: «Знач. сохр. в двойном и одинарном рецепте».
- Можно выйти из режима программирования в любой момент, нажав «X»: введенные значения не будут сохранены.
- После завершения индивидуального подбора напитка в настройках появляется «Сбросить» (под изображением) и «Му» (среди вариантов количества). При нажатии «Сброс» настройки напитка возвращаются к заводским параметрам.

Таблица количества напитков		
Напиток	Стандартное количество	Программируемое количество
ESPRESSO	40 мл	20–180 мл
2X ESPRESSO	40 мл + 40 мл	20–180 мл + 20–180 мл
КОФЕ	180 мл	100–240 мл
LONG	160 мл	115–250 мл
DOPPIO+	120 мл	80–180 мл
AMERICANO	150 мл	70–480 мл
ЧАЙ	150 мл	20–420 мл
ГОРЯЧАЯ ВОДА	250 мл	20–420 мл

14. ВЫБОР ЛИЧНОГО ПРОФИЛЯ

Можно внести в память различные профили, каждому из которых соответствует отдельная пиктограмма.

В каждом профиле в память вносятся персональные настройки напитков, а порядок, в котором отображаются все напитки, зависит от частоты выбора.

Для выбора профиля выполните следующее:

1. На главной странице (C) нажмите на текущий профиль (C6), появится список профилей, которые можно выбрать.
2. Выберите нужный профиль.

Примечание.

- Когда выбор сделан, цвета шкал в настройках напитка будут того же цвета, что и профиль.
- Свой профиль можно переименовать.
- Об индивидуальном подборе значка для профиля см. в параграфе «6.7 Создать и редактировать профили».

15. ОЧИСТКА

15.1 Очистка кофемашины



Периодической очистке подлежат следующие части прибора:

- внутренний контур машины;
- контейнер для кофейной гущи (A10);
- поддон для сбора капель (A15) и решетка поддона (A14);
- бачок для воды (A23);
- узел подачи кофе (A7);
- воронка для засыпки предварительно молотого кофе (A4);
- съемный заварочный узел (A6), доступен после открытия служебной дверцы (A5);

- графины для молока (E) и (F)
- графин кофе (D8) (см. пар. «8.9 Очистка графина для кофе»)
- кружка travel mug (D9) (см. пар. «12.1 Очистка travel mug после каждого использования»).

Внимание!

- Не используйте для чистки кофемашины растворители, абразивные моющие средства или спирт. Суперавтоматы De'Longhi не требуют использования химических добавок для очистки.
- Не используйте металлические предметы для удаления накипи или отложений кофе, поскольку они могут поцарапать металлические или пластмассовые поверхности.

можно мыть в посудомоечной машине 	только ручная мойка 
контейнер для кофейной гущи (A10)	опора контейнера для кофейной гущи (A11)
поддон для сбора капель (A15)	подставка для чашек (A13)
держатель решетки дверцы (A19)	решетка дверцы (A18)
решетка поддона (A14)	бачок для воды (A23)
графин для молока Hot	съемный заварочный узел (A6)
графин для молока Cold (F)	

15.2 Очистка внутренней системы машины

При простое свыше 3–4 дней настойчиво рекомендуется перед использованием включить машину и выполнить 2–3 ополаскивания с помощью функции «Ополаскивание» (параграф «8.1 Подготовьте машину к приготовлению кофейных напитков»).

Примечание.

После выполнения этой очистки нормальным явлением будет вода в контейнере для кофейной гущи (A10).

15.3 Очистка контейнера для кофейной гущи

Когда на дисплее появляется сообщение «Опорожните контейнер для гущи», необходимо опорожнить его и очистить. Пока контейнер для гущи не будет очищен, (A10) машина не сможет готовить кофе. Прибор сообщает о необходимости очистить контейнер, даже если он еще не наполнился, если прошли 72 часа после первого приготовления (чтобы отсчет 72 часов был правильным, машина должна быть всегда подключена к электросети).

Внимание! Опасность ожогов

Если последовательно готовятся несколько молочных напитков, металлическая подставка для чашек (A13) нагревается. Дождитесь ее охлаждения и берите ее только за переднюю часть.

Чтобы выполнить очистку (на включенном приборе):

1. Достаньте поддон для сбора капель (A15) и контейнер для гущи (A10) (рис. 28).

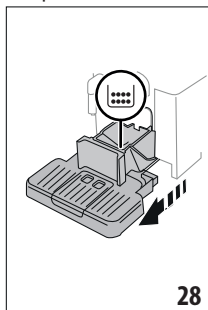

2. Опорожните и тщательно очистите поддон для сбора капель и контейнер для кофейной гущи. Старайтесь удалить все остатки, которые могут скапливаться на дне. На кисточке из комплекта поставки (D5) имеется шпатель, подходящий для таких действий.
3. Поставьте на место поддон для сбора капель вместе с решеткой и контейнером для кофейной гущи.

Внимание!

При извлечении поддона для сбора капель обязательно опорожняйте контейнер для кофейной гущи, даже если он почти не заполнен. Если не выполнять такую операцию, то при последующих приготовлениях кофе контейнер для гущи переполнится, что приведет к засорению кофемашины.

15.4 Очистка поддона для сбора капель и решетки поддона

Внимание!

Поддон для сбора капель (A15) снабжен индикатором-поплавком (A20) (красного цвета) уровня воды (рис. 29).

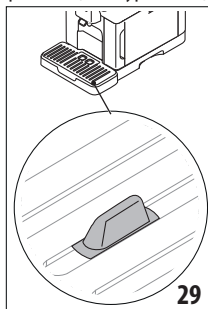

До того, как индикатор начнет выходить из подставки для чашек (A13), необходимо слить и очистить поддон. В противном случае вода может перелиться через край и повредить кофемашину, опорную поверхность или зону вокруг. Чтобы снять поддон для сбора капель, выполните следующее:

1. Достаньте поддон для сбора капель и контейнер для кофейной гущи (A10) (рис. 28).
2. Проверьте состояние поддона для сбора конденсата красного цвета (A12) и опорожните его при необходимости.
3. Снимите подставку для чашек (A13), решетку поддона (A14), затем слейте поддон для сбора капель и контейнер для кофейной гущи и промойте все компоненты.
4. Установите на машину поддон для сбора капель вместе с решеткой и контейнер для кофейной гущи.

Внимание!

При извлечении поддона для сбора капель обязательно опорожняйте контейнер для кофейной гущи, даже если он не заполнен до конца. Если не выполнять такую операцию, то при последующих приготовлениях кофе контейнер для гущи переполнится, что приведет к засорению кофемашины.

15.5 Очистка внутренней части машины

Опасность электрических поражений!

Перед выполнением очистки внутренних частей машину следует выключить (см. "5. Выключение прибора") и отсоединить от электрической сети. Ни в коем случае не опускайте прибор в воду.

1. Периодически (примерно раз в месяц) проверяйте чистоту машины изнутри (доступно после извлечения поддона для сбора капель (A15)). При необходимости удалите остатки кофе кисточкой из комплекта поставки (D5) и губкой.
2. Соберите все остатки пылесосом (рис. 30).

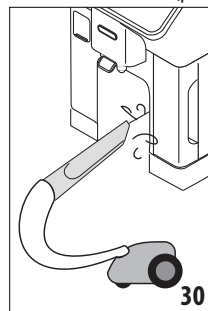

15.6 Очистка бачка для воды

Периодически (примерно раз в месяц) и при каждой замене фильтра смягчения воды очищайте (D4) бачок для воды (A23).

1. Достаньте бачок для воды (рис. 2), снимите фильтр смягчения воды (если имеется) и промойте его в проточной воде.
2. Опорожните бачок для воды и промойте его теплой водой, воспользовавшись, при необходимости, чистой небразивной тканью. Тщательно промойте водой.
3. Вставьте на место фильтр (рис. 31), заполните бачок свежей водой до уровня MAX (рис. 3) и вставьте бачок на место.

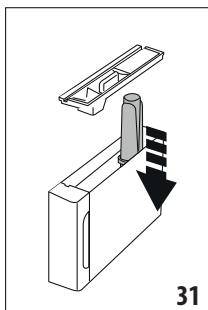

4. (только если вставлен фильтр для умягчения воды) Подайте 100 мл горячей воды, чтобы реактивировать фильтр.

15.7 Очистка носиков узла подачи кофе

1. Регулярно очищайте узел подачи кофе (A7) губкой или тряпкой (рис. 32).

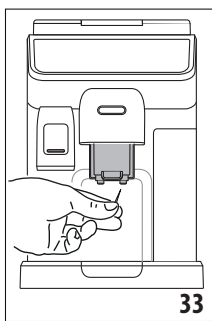
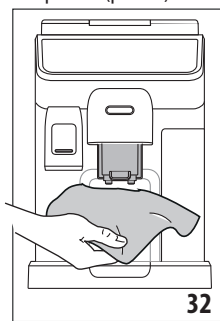

2. Убедитесь, что отверстия узла подачи кофе не закупорены. При необходимости удалите кофейные отложения зубочисткой (рис. 33).

15.8 Очистка воронки для засыпки предварительно молотого кофе

Периодически (примерно один раз в месяц) выполняйте очистку воронки для засыпки предварительно молотого кофе (A4). Выполните следующие действия:

1. Выключите машину (см. главу «5. Выключение прибора»).
2. Откройте дверцу воронки

3. Очистите воронку кисточкой из комплекта поставки (D5).
4. Закройте дверцу.

Внимание!

После очистки убедитесь, что в воронке отсутствуют какие-либо принадлежности. Наличие посторонних предметов внутри воронки при работе может повредить машину.

15.9 Очистка заварочного узла

Заварочный узел (A6) следует очищать не реже одного раза в месяц.

Внимание!

Нельзя вынимать заварочный узел, когда прибор включен.

1. Убедитесь, что машина правильно выполнила процедуру выключения (см. главу “5. Выключение прибора”).
2. Достаньте бачок для воды (A23) (рис. 2).
3. Откройте дверцу заварочного узла (A5) (рис. 34), что находится справа сбоку.

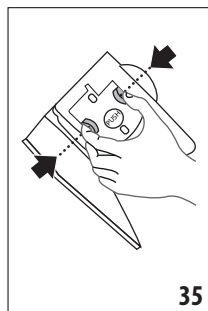
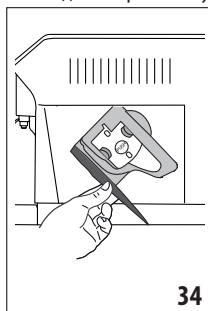

4. Нажмите вовнутрь две цветные кнопки отсоединения и одновременно потяните заварочный узел наружу (рис. 35).
5. Опустите примерно на 5 минут заварочный узел в воду, затем промойте его под краном.

Внимание!

ОПОЛАСКИВАТЬ ТОЛЬКО ВОДОЙ.

ЗАПРЕЩЕНЫ МОЮЩИЕ СРЕДСТВА. ЗАПРЕЩЕНА МОЙКА В ПОСУДОМОЕЧНОЙ МАШИНЕ

6. Очистите заварочный узел без использования моющих средств, чтобы не повредить его.
7. С помощью кисточки (D5) очистите остатки кофе из гнезда заварочного узла, которые видны через дверцу заварочного узла.
8. После очистки вставьте на место заварочный узел, заведя его в опору. Потом нажмите на PUSH до щелчка.

Примечание.

Если заварочный узел сложно вставить, необходимо (до установки) довести его до нужного размера, нажав на два рычага (рис. 36).

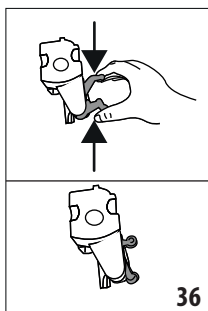

9. После установки узла убедитесь в том, что две цветные кнопки вышли наружу.
10. Закройте дверцу заварочного узла.
11. Установите на место бачок для воды.

15.10 Очистка графинов для молока (E) и (F)

Очищайте кувшин для молока, как описано ниже:

1. Достаньте крышку графина для молока (E1) или (F1) (рис. 18).
2. Снимите узел подачи молока (E5) или (F5), удлинитель узла подачи молока (E7) (только графин hot) и трубку забора молока (E6) или (F6) (рис. 37).

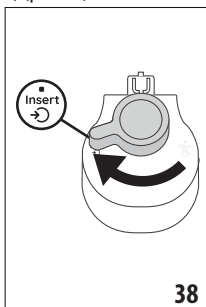
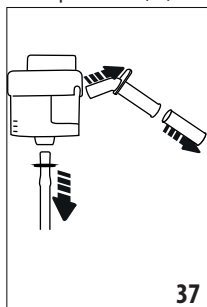

3. Поверните по часовой стрелке рукоятку регулировки пены (E3) или (F3) до положения Insert (рис. 38) и снимите ее.
4. Поверните против часовой стрелки и снимите разъем-муфту графина для молока (E4) или (F4) (рис. 39).

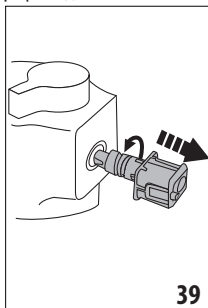

5. Вымойте в посудомоечной машине (рекомендуется) или вручную, как указано ниже:
 - **В посудомоечной машине:** Промойте все компоненты, описанные выше, и емкость для молока горячей проточной питьевой водой (минимум 40 °C), затем поместите их на верхнюю полку посудомоечной машины и запустите программу мойки при температуре 50 °C, например, ECO standard.
 - **Вручную:** Тщательно промойте все компоненты и контейнер для молока под горячей проточной питьевой водой (не менее 40°C), чтобы удалить все видимые остатки молока. Промойте под водой все отверстия крышки (рис. 40). На 30 минут погрузите все компоненты в горячую питьевую воду (не менее 40°C) с моющим средством для посуды. Затем тщательно промойте под горячей питьевой водой все компоненты, как описано выше, протирая их руками по отдельности.
6. Следите, чтобы в выемке и в канале под рукояткой (рис. 41) не было остатков молока. При необходимости прочистите канал зубочисткой.

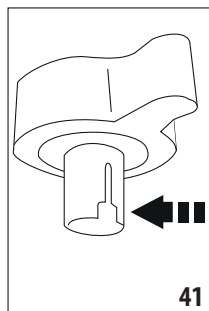
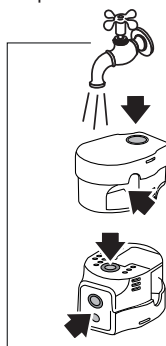

7. Убедитесь также, что трубка всасывания молока и трубка подачи не засорены остатками молока.
8. Высушите все компоненты сухой чистой тканью.
9. Соберите все компоненты крышки.
10. Установите крышку на контейнер для молока.

Примечание.

Ежедневно машина напоминает о необходимости тщательной очистки графина для молока и предлагает правильную последовательность очистки.

16. УДАЛЕНИЕ НАКИПИ ☹

Внимание!

- Перед применением прочитайте инструкции и этикетку средства для удаления накипи на упаковке средства.
- Рекомендуется использовать только средство для удаления накипи компании De'Longhi. Использование неподходящих средств, а также нерегулярное удаление накипи могут вызвать неисправности, на которые не распространяется гарантия производителя.

- Средство для удаления накипи может повредить хрупкие поверхности. Если средство случайно прольется, немедленно высушите его.

Для удаления накипи	
Средство для удаления накипи	Средство для удаления накипи De'Longhi
Емкость	Рекомендованный объем: 2 л
Время	~50 мин

Удалите накипь из машины, когда на главной странице (С) появится соответствующее сообщение: если хотите сразу выполнить удаление накипи, нажмите **Ок** и выполните действия с пункта (5). Чтобы отложить удаление накипи, нажмите «Отмена», символ [⏸] (С4) на главной странице напоминает, что прибор нуждается в удалении накипи. (Сообщение будет появляться при каждом включении).

Для доступа в меню удаления накипи:

1. Нажмите на главной странице значок меню настроек (С3).
2. Прокрутите страницы меню до отображения пункта «Удаление накипи».
3. Нажмите «Начать», чтобы начать процедуру удаления накипи с подсказками.
4. Нажмите «Начать», чтобы начать процедуру.
5. Установите узел подачи воды (D6) (рис. 5).
6. Достаньте и слейте поддон для сбора капель (A15) и контейнер для гущи (A10) (рис. 10), затем установите их на место и нажмите «Далее».
7. Достаньте бачок для воды (A23), поднимите крышку (A22) и снимите фильтр (если установлен) (D4). Полностью опорожните резервуар.
8. Залейте в бачок для воды средство для удаления накипи до уровня А (соответствует упаковке на 100 мл), указанного на внутренней стороне бачка. Добавьте воду (один литр) до уровня В (рис. 42). Установите на место бачок для воды (с крышкой) и нажмите «Далее».

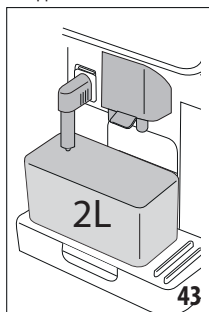
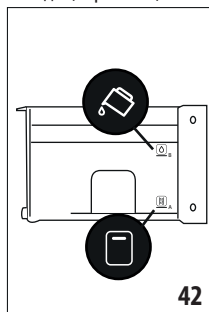

9. Поместите под узлами подачи пустую емкость минимальным объемом 2 литра (рис. 43). Нажмите «Далее» для запуска процесса («Назад», если хотите вернуться на предыдущую страницу, или «Х», если хотите выйти, помните о необходимости слить раствор для удаления накипи из бачка).

Внимание! Опасность ожогов

Из узлов подачи выходит горячая вода, содержащая кислоты. Следите за тем, чтобы на вас не попал такой раствор.

10. Запускается программа удаления накипи, а раствор для удаления накипи выходит как из узла подачи горячей воды, так и из узла подачи кофе. Автоматически выполняется ряд ополаскиваний в установленные промежутки, чтобы удалить остатки отложений изнутри машины.

Через 40 минут прибор остановит удаление накипи.

11. Теперь прибор готов к процессу промывки свежей водой. Опорожните емкость для сбора раствора для удаления накипи и извлеките бачок для воды, слейте его, ополосните проточной водой, заполните чистой водой до отметки MAX и установите бачок в машину (рис. 44). Нажмите «Далее».

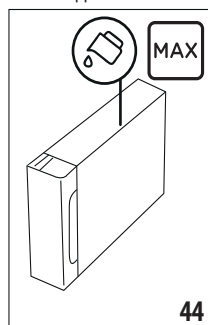

12. Поместите под узлами подачи пустую емкость, использованную для сбора раствора удаления накипи, и нажмите «Далее» для запуска процесса промывки.
13. Горячая вода будет поступать как из узла подачи горячей воды, так и из узла подачи кофе.
14. Когда вода в бачке закончилась, слейте емкость, использованную для сбора промывочной воды.
15. Достаньте бачок для воды, установите, если был ранее снят, фильтр смягчения воды. Нажмите «Далее» для продолжения.
16. Заполните бачок свежей водой до уровня MAX, установите его на машину и нажмите «Далее» для продолжения.
17. Поместите под узлами подачи пустую емкость, использованную для сбора раствора удаления накипи

- , и нажмите «Далее» для запуска еще одного цикла промывки.
18. Когда вода в бачке закончится, слейте емкость, использованную для сбора воды ополаскивания, снимите, слейте и установите на место поддон для сбора капель (A15) и контейнер для гуши (A10), затем установите их на машину.
 19. Достаньте бачок для воды, долейте его до отметки max и установите на машину, затем нажмите «Далее»
 20. Процесс удаления накипи завершен, нажмите «Ok». Прибор выполняет быстрый нагрев и после его завершения возвращается к главной странице.

Примечание.

- Если цикл удаления накипи завершился неправильно (например, из-за отсутствия подачи электроэнергии), рекомендуется повторить цикл.
- После завершения цикла удаления накипи нормальным явлением будет вода в контейнере для кофейной гуши (A10).
- Прибор запрашивает третий цикл ополаскивания в том случае, если бачок для воды не заполнен до отметки MAX. Это необходимо, чтобы гарантировать отсутствие средства для удаления накипи внутри прибора. Перед началом ополаскивания следует опорожнить поддон для сбора капель.

17. НАСТРОЙКА ЖЕСТКОСТИ ВОДЫ

Сигнал об удалении накипи выводится после определенного периода работы, который зависит от жесткости воды. По желанию можно запрограммировать прибор на основании фактической жесткости воды в разных регионах. Таким образом увеличивается интервал проведения операции по удалению накипи.

17.1 Измерение жесткости воды

1. Достаньте из упаковки индикаторную полоску Total hardness test (D1) (в welcome pack).
2. Полностью погрузите полоску в стакан воды примерно на одну секунду.
3. Достаньте полоску из воды и отряхните ее. Приблизительно через минуту появятся 1, 2, 3 или 4 красных квадрата в зависимости от жесткости воды. Каждый квадратик соответствует одному уровню.

17.2 Настройка жесткости воды

1. На главной странице (C) нажмите значок меню настроек (C3).
2. Прокрутите страницы до отображения пункта «Жесткость воды».
3. Нажмите «Задать».

4. Выполните действия из предыдущего параграфа и определите уровень жесткости воды.
5. Нажмите на кружок, соответствующий уровню жесткости, который определен согласно инструкциям из предыдущего пункта. См. следующую таблицу:

Total Hardness test (D1)	Жесткость воды
	Уровень 1
	Уровень 2
	Уровень 3
	Уровень 4

6. Теперь кофемашина настроена на новые параметры жесткости воды.
7. Нажмите «<», чтобы вернуться в меню настроек.

18. ФИЛЬТР СМЯГЧЕНИЯ ВОДЫ

Некоторые модели имеют фильтр для смягчения воды (D4). Если для вашей модели он не предусмотрен, рекомендуем приобрести его в авторизованных сервисных центрах De'Longhi.

Процедура правильного использования фильтра приводится в инструкциях далее.

18.1 Установка фильтра

1. Нажмите меню настроек (C3);
2. Листайте страницы до появления позиции «Фильтр для воды».
3. Нажмите «Ok», чтобы перейти к мастеру настроек
4. Достаньте фильтр из упаковки и поверните календарь так, чтобы показать следующие 2 месяца (рис. 45).

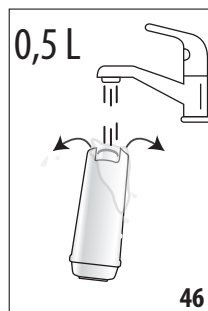
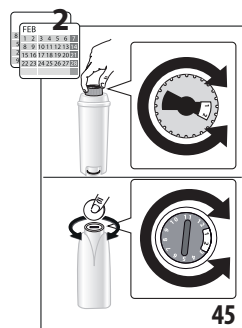

Примечание.

Срок действия фильтра составляет два месяца при нормальном использовании прибора. Если прибор простаивает с уже установленным в нем фильтром, максимальный срок равен 3-м неделям.

5. Нажмите «Далее», чтобы продолжить («Назад», чтобы вернуться на предыдущую страницу; «X», чтобы отменить операцию).
6. Чтобы активировать фильтр, залейте водопроводную воду в центральное отверстие фильтра, пока она не будет выходить из боковых отверстий более одной минуты (рис. 46). Нажмите «Далее».

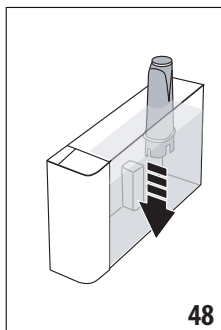
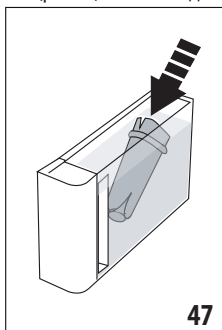

7. Достаньте бачок для воды (A23) из машины (рис. 2) и наполните его водой. Установите фильтр в бачок и полностью погрузите его на десять секунд в воду, наклоняйте и слегка нажимайте на фильтр, чтобы выпустить пузыри воздуха (рис. 47). Нажмите «Далее».
8. Установите фильтр в специальное гнездо (рис. 48) и нажмите до упора. Нажмите «Далее».
9. Закройте бачок крышкой (A22), затем установите бачок в машину.
10. Установите узел подачи горячей воды (D6). Нажмите «Далее».
11. Поместите поддулом подачи горячей воды пустую емкость минимальным объемом 0,5 литров (рис. 6) и нажмите «Далее», чтобы активировать фильтр.
12. Прибор подаст горячую воду и автоматически остановится. Нажмите «Ok» для возврата на главную страницу.
13. Теперь фильтр активирован, и можно использовать кофемашину далее.

18.2 Замена или снятие фильтра

Замените фильтр, (D4) когда на главной странице (C) появится соответствующее сообщение. Если вы хотите выполнить замену сразу, нажмите Ok и выполните действия с пункта 3 предыдущего параграфа. Чтобы отложить замену на позднее время, нажмите «Отмена». На дисплее символ фильтра будет напоминать, что необходимо заменить фильтр.

Для замены выполните следующее:

1. Нажмите меню настроек (C3);
2. Листайте страницы до появления позиции «Фильтр для воды», нажмите Ok;
3. Нажмите «Ok», чтобы перейти к мастеру настроек.
4. Достаньте бачок для воды (A23) и отработанный фильтр.
5. Для снятия фильтра нажмите «Ok» («Назад», чтобы вернуться на предыдущую страницу; «Удалить», чтобы отменить операцию).
6. Для замены фильтра нажмите «Далее». Выполните действия из предыдущего параграфа начиная с пункта (4).

Примечание.

Через два месяца использования (см. отметки в календаре) или в случае простоя прибора на протяжении 3 недель необходимо заменить фильтр даже в том случае, если машина еще не подала сигнал о замене.

19. ТЕХНИЧЕСКИЕ ДАННЫЕ

Напряжение:	220–240 В~ 50–60 Гц макс. 10 А
Мощность:	1450 Вт
Давление:	1,9 МПа (19 бар)
Емкость бачка для воды:	1,8 л
Размеры LxPxH:	260x450x385 мм
Длина шнура:	1200 мм
Вес (отличается в зависимости от модели):	11,2 кг
Макс. емкость контейнера для зерен:	300 г
Полоса частот:	2400 — 2500 МГц
Максимальная мощность передачи	20 мВт

Компания De'Longhi оставляет за собой право в любой момент изменить технические и внешние характеристики, при этом сохраняется функциональность и качество изделий.

19.1 Рекомендации по экономии энергии





- Чтобы снизить энергопотребление после подачи одного или нескольких напитков, снимите графины для молока или принадлежностей.
- Задайте автовыключение на 15 минут (см. параграф «6.8 Установка автоматического отключения»).
- Подключите режим энергосбережения (см. параграф «6.9 Общее»).
- Выполняйте цикл удаления накипи, когда машина этого требует.

20. СООБЩЕНИЯ, ОТОБРАЖАЕМЫЕ НА ДИСПЛЕЕ

ВЫВЕДЕННОЕ СООБЩЕНИЕ	ЗНАЧЕНИЕ	РЕШЕНИЕ
Наполните бачок для воды до уровня МАХ Наполняйте выше Уровня 1	Воды в бачке (A23) недостаточно.	Извлеките бачок и наполните его охлажденной свежей питьевой водой выше уровня 1, затем вставьте его в машину.
Недостаточно воды для приготовления напитка. Наполните бачок для воды до уровня МАХ Наполняйте выше Уровня 1		
Вставьте бак для воды	Бачок (A23) неправильно установлен.	Правильно вставьте бачок, нажав до упора.
Наполните бачок для воды свежей водой. Опорожните поддон для сбора капель и контейнер для гущи	Количество воды в бачке недостаточно для приготовления напитка, вскоре потребуются опорожнить контейнер для гущи.	Машина требует выполнить оба действия, таким образом не потребуются дальнейшие дополнительные действия, и можно приготовить больше напитков без перерыва.
Вставьте узел заварки	После очистки не был установлен на место заварочный узел (A6).	Вставьте заварочный узел, как описано в пар. «15.9 Очистка заварочного узла»
Опорожните контейнер для гущи	Контейнер для кофейной гущи (A10) переполнен.	Выполните очистку, как указано в пар. “15.3 Очистка контейнера для кофейной гущи”
Вставьте контейнер для гущи и поддон для сбора капель	Контейнер для гущи (A10) и (или) поддон для сбора капель (A15) установлены неправильно или отсутствуют.	Установите поддон для сбора капель вместе с контейнером для гущи и нажмите до упора.
Добавьте молотый кофе по вашему выбору. Максимум одна мерная ложка!	Выбран режим приготовления с предварительно молотым кофе.	Убедитесь, что воронка (A4) не закупорена, засыпьте мерную ложку (D2) предварительно молотого кофе и нажмите «Далее» на дисплее, следуйте указаниям из пар. «8.4 Приготовление напитка из предварительно молотого кофе».
Заполните контейнер для кофейных зерен и нажмите Ok, чтобы продолжить приготовление	Закончился кофе в зернах.	Наполните контейнер для зерен (A2) и нажмите Ok, чтобы продолжить подачу
Вставьте узел подачи горячей воды	Узел подачи (D6) установлен неправильно или отсутствует.	Установите узел подачи и протолкните его до упора (рис. 5), машина подаст звуковой сигнал (если подключена функция звукового предупреждения).
Вставьте кувшин для холодного/горячего молока	Графин для молока (E) или (F) неправильно вставлен или отсутствует.	Установите кувшин для молока до упора, кофемашина подаст звуковой сигнал (если подключена функция звукового предупреждения).
		→

ВЫВЕДЕННОЕ СООБЩЕНИЕ	ЗНАЧЕНИЕ	РЕШЕНИЕ
Я выполняю очистку. Скоро я снова буду к Вашим услугам	Прибор обнаружил загрязнения внутри.	Подождите, пока прибор не придет в режим готовности, а затем вновь выберите желаемый напиток. Если проблема не устранена, обратитесь в сервисный центр.
Новые настройки не были сохранены	Во время индивидуального подбора напитка (см. гл. «13. Функция „my“ (только напитки Hot)») приготовление было намеренно прервано нажатием «X», либо сработал аварийный сигнал.	Нажмите «X», чтобы вернуться на главную страницу (C) для просмотра аварийного сигнала, который стал причиной остановки. Следуйте инструкциям, касающимся появившегося аварийного сигнала (см. гл. «20. Сообщения, отображаемые на дисплее»)
Мне не удалось приготовить напиток. Убавьте интенсивность вкуса и повторите	Слишком мелкий помол, кофе выходит медленно или не выходит вообще.	Выберите более легкий вкус (см. «8.3 Индивидуальный подбор напитка»)
	Если есть фильтр смягчения воды (D4), появление воздушного пузыря внутри контура может блокировать подачу.	Нажмите Ok и слейте немного воды (см. гл. «10. Приготовление горячей воды или горячего чая») пока струя не будет равномерной. Если проблема не устранена, снимите фильтр (пар. «18.2 Замена или снятие фильтра»)
Мне не удалось приготовить напиток. Отрегулируйте кофемолку, увеличивая на одно деление положение рукоятки.	Слишком мелкий помол, кофе выходит медленно или не выходит вообще.	Нажмите Ok и выполните регулировку кофемолки (см. пар. «6.4 Регулировка помола»).
Выберите более легкий вкус или уменьшите количество молотого кофе	Было использовано слишком большое количество кофе.	Выберите более легкий вкус (см. «8.3 Индивидуальный подбор напитка») или уменьшите количество предварительно молотого кофе (максимум 1 мерная ложка). Нажмите «Ok» для возврата на главную страницу или дождитесь, когда сообщение исчезнет.
Храните контейнер для молока в холодильнике	Было подано молоко и кувшин для молока все еще вставлен в машину.	Извлеките кувшин для молока и поместите его в холодильник.
Необходимо удалить накипь из машины. Нажмите Ok для начала (~ 50 мин)	Указывает, что необходимо удалить накипь из машины.	Если вы хотите выполнить удаление накипи, нажмите Ok и следуйте указаниям мастера настроек. В противном случае нажмите «Удалить», в этом случае на главной странице (C) появится символ  (C4), напоминающий о необходимости выполнить удаление накипи (см. гл. «16. Удаление накипи»).
Цикл удаления накипи был остановлен. Нажмите Ok для продолжения	Удаление накипи остановлено или неверно завершено	Нажмите Ok, чтобы продолжить (см. главу «16. Удаление накипи»).
		→

ВЫВЕДЕННОЕ СООБЩЕНИЕ	ЗНАЧЕНИЕ	РЕШЕНИЕ
Замените водяной фильтр. Нажмите Ок для начала	Фильтр для смягчения воды (D4) отработан.	Нажмите «Ок» для замены фильтра или «Отмена», если хотите отложить замену. Следуйте инструкциям из гл. “18. Фильтр смягчения воды”.
Общий сбой: См. руководство пользователя / приложение Coffee Link	Прибор внутри слишком загрязнен.	Тщательно очистите машину, как описано в гл. “15. Очистка”. Если после очистки машина опять выводит это сообщение, обратитесь в службу поддержки клиентов и (или) в авторизованный сервисный центр
Гидросистема пуста. Нажмите ОК для начала наполнения	Гидросистема пуста.	Нажмите Ок для заполнения контура, подача остановится автоматически. Нормальным явлением будет вода в поддоне для сбора капель (A15) после заполнения. Если проблема не устранена, убедитесь, что бачок для воды (A23) установлен до упора.
	Был установлен новый фильтр смягчения воды. (D4)	Убедитесь, что правильно выполнены инструкции по установке нового фильтра (пар. “18.1 Установка фильтра” и “18.2 Замена или снятие фильтра”). Если проблема не устранена, снимите фильтр (пар. “18.2 Замена или снятие фильтра”).
Профиль кофейных зерен изменен! Приготовьте минимум 3 чашки кофе, чтобы добиться наилучшего результата.	Необходимо выполнить минимум 3 цикла приготовления с новым кофе, прежде чем выполнять настройку Bean Adapt	Приготовьте минимум 3 порции кофе с новым кофе, прежде чем изменить Bean Adapt.
Для идеальной температуры Рекомендую запустить быстрое ополаскивание для охлаждения. Поместите емкость объемом 0,2 л под узлы подачи и нажмите «Начать».	Вы хотите приготовить напиток cold brew technology после приготовления различных горячих напитков	Поместите емкость под узлы подачи кофе и нажмите «Начать» для быстрого холодного ополаскивания и охлаждения контура кофе. Или нажмите «Пропустить», чтобы сразу подать желаемый напиток.
Для идеальной температуры Рекомендую запустить быстрое ополаскивание для нагрева. Поместите емкость объемом 0,2 л под узлы подачи и нажмите «Начать».	Требуется подать горячий напиток после приготовления напитков cold brew technology	Поместите емкость под узлы подачи кофе и нажмите «Начать» для быстрого горячего ополаскивания и нагрева контура кофе. Или нажмите «Пропустить», чтобы сразу подать желаемый напиток.
	Означает, что подключена функция экономии энергии.	Чтобы отключить функцию энергосбережения, выполните инструкции из пар. “6.9 Общее”.
	Напоминает о необходимости удаления накипи из машины.	Необходимо как можно быстрее выполнить программу по удалению накипи, описанную в гл. «16. Удаление накипи и»
		→

ВЫВЕДЕННОЕ СООБЩЕНИЕ	ЗНАЧЕНИЕ	РЕШЕНИЕ
	Напоминает, что необходимо заменить фильтр. (D4)	Замените фильтр или снимите его согласно инструкциям из гл. "18. Фильтр смягчения воды".
	Не забудьте выполнить очистку кувшина для молока (E) или (F).	Поверните рукоятку регулировки пены (E3) или (F3) в положение CLEAN.
	Подключение было конфигурировано в меню настроек (С3) машины.	Выполните подключение через приложение App Coffee Link.
	Означает, что прибор в сети.	Чтобы отключить соединение, выполните указания из пар. "6.3 Соедин".
	Подключение активно, но облачный сервис недоступен.	<p>Если кофемашина включена недавно, подождите завершения процедуры включения.</p> <p>Если проблема не устранена, выключите и подключите соединение согласно указаниям из пар. "6.3 Соедин".</p> <p>Убедитесь, что индикаторы рутера сигнализируют о подключенной сети.</p> <p>Если проблема не устранена, выключите и включите машину и домашний роутер.</p>

21. УСТРАНЕНИЕ НЕИСПРАВНОСТЕЙ

Ниже перечислены некоторые возможные неисправности.

Если проблема не может быть устранена описанным образом, необходимо обратиться в центр технической поддержки.

НЕИСПРАВНОСТЬ	ВОЗМОЖНАЯ ПРИЧИНА	РЕШЕНИЕ
Прибор не включается	Штепсель не включен в розетку.	Подключите штепсель в розетку (рис. 1).
Кофе не горячий.	Внутренние контуры кофемашины охладились, так как после последнего приготовления кофе прошло более 2–3 минут.	Перед приготовлением кофе нагрейте внутренние контуры с помощью ополаскивания, используйте специальную функцию (см. пар. "8.1 Подготовьте машину к приготовлению кофейных напитков").
	Задана слишком низкая температура кофе.	Задайте более высокую температуру кофе в меню настроек (С3) (см. пар. «6.5 Температура кофе»).
	Чашки не были предварительно нагреты.	Подогрейте чашки путем их ополаскивания горячей водой (примечание: можно использовать функцию горячей воды).
	Необходимо удалить накипь из машины.	Выполните действия из гл. "16. Удаление накипи". Затем проверьте степень жесткости воды ("17.1 Измерение жесткости воды") и убедитесь, что прибор настроен согласно фактической жесткости ("17.2 Настройка жесткости воды").
		→

НЕИСПРАВНОСТЬ	ВОЗМОЖНАЯ ПРИЧИНА	РЕШЕНИЕ
Кофе недостаточно крепкий или мало пенки.	Слишком крупный помол кофе.	Войдите в меню настроек (С3) и следуйте указаниям по регулировке помола. Результат заметен только после приготовления 3 порций кофе (см. пар. "6.4 Регулировка помола").
	Не подходит тип кофе.	Используйте тип кофе для кофемашин эспрессо.
	Кофе не свежий.	Упаковка кофе была открыта много времени назад, поэтому кофе потерял свой вкус.
Кофе выходит слишком медленно или по каплям.	Слишком мелкий помол кофе.	Войдите в меню настроек (С3) и следуйте указаниям по регулировке помола. Результат будет заметен только после приготовления 3 порций кофе "6.4 Регулировка помола").
Кофе не выходит из одного или обоих носиков узла подачи.	Носики узла подачи кофе (А7) закупорены.	Очистите узел подачи кофе губкой или зубочисткой.
Кофе получился водянистым.	Воронка (А4) засорилась.	Очистите воронку кисточкой (D5) как описано в пар. "15.8 Очистка воронки для засыпки предварительно молотого кофе".
Слабая подача напитка	Недостаточно воды в бачке	Наполните бачок выше уровня 1.
Прибор не подает кофе.	Прибор обнаружил загрязнения внутри. На дисплее отображается сообщение «Выполняется очистка...».	Подождите, пока прибор не придет в режим готовности, а затем вновь выберите желаемый напиток. Если проблема не устранена, обратитесь в сервисный центр.
Заварочный узел (А6) нельзя снять.	Выключение не было выполнено правильно	Выполните выключение нажатием кнопки  (А9) (см. гл. "5. Выключение прибора").
После завершения удаления накипи прибор требует третью промывку.	Во время двух циклов ополаскивания бачок (А23) не был заполнен до отметки MAX	Выполните запрос прибора, но сначала слейте поддон для сбора капель (А15) , чтобы избежать перелива воды.
Молоко крупно пузырится или брызгами выходит из узла подачи молока (Е5) или (F5).	Крышка (Е1) или (F1) графина для молока грязная	Очистите крышку контейнера для молока, как описано в пар. "15.10 Очистка графинов для молока (Е) и (F)".
	Крышка (Е1) или (F1) неправильно установлена.	Правильно установите все компоненты, как указано в пар. «9.1 Приготовление кувшинов с молоком (Е и F)» и "9.4 Регулировка количества пены".
		→

НЕИСПРАВНОСТЬ	ВОЗМОЖНАЯ ПРИЧИНА	РЕШЕНИЕ
Молоко крупно пузырится или брызгами выходит из узла подачи молока (E5) или (F5) либо недостаточно вспенено.	Молоко недостаточно холодное или тип молока не подходит для приготовления требуемого напитка	Для достижения наилучших результатов при приготовлении горячих или холодных напитков используйте правильный тип молока (см. Раздел “9.2 Какое молоко использовать?”). Употребляйте напитки при температуре холодильника (около 5 °C).
	Крышка (E1) или (F1) графина для молока грязная	Очистите графин для молока, как указано в пар. “9.6 Очистка кувшинов для молока после каждого использования”
	В канале, расположенном под рукояткой регулировки пены (E3) или (F3) имеется вода	Извлеките рукоятку и хорошо высушите.
	Используются растительные напитки	Чтобы улучшить результат, используйте напитки прохладной температуры (около 5°C). Отрегулируйте количество пены согласно инструкциям из пар. “9.4 Регулировка количества пены”
Подставка для чашек (A13) горячая.	Было выполнено приготовление различных напитков один за другим	
После очистки не удается вставить поддон для сбора капель в машину	Поддон для сбора капель (A12) неправильно установлен	Убедитесь, что поддон для сбора капель установлен правильно
Машина не в работе, но издает шум или небольшие выбросы пара	Кофемашина готова к работе или была недавно выключена, при этом некоторые капли конденсата падают в еще горячее устройство пара.	Это явление является частью нормальной работы прибора. Чтобы уменьшить проявления, опорожните поддон для сбора капель.
Прибор выпускает пар из поддона для сбора капель (A15) и (или) есть вода на поверхности, где стоит прибор.	После очистки не была установлена на место решетка поддона (A14)	Установите на поддон для сбора капель решетку
Напитка Too go слишком много или он вытек из кружки travel mug	Выбрано несоответствующее количество	Выберите меньшее количество (Medio \overline{C}_M или Piccolo \overline{C}_P)
		Отрегулируйте количество в зависимости от кружки для обеспечения правильной подачи при следующем приготовлении
Мало напитка Too go	Выбрано несоответствующее количество	Выберите большее количество (Medio \overline{C}_M или Grande \overline{C}_G)
		Отрегулируйте количество в зависимости от кружки для обеспечения правильной подачи при следующем приготовлении
		→

НЕИСПРАВНОСТЬ	ВОЗМОЖНАЯ ПРИЧИНА	РЕШЕНИЕ
Кружка travel mug не вставляется в машину	Дверца отсека кружки travel mug (A17) закрыта, и (или) узел подачи кофе (A7) опущен	Откройте дверцу и/или поднимите узел подачи кофе
Приложение не работает	Неисправность приложения	Закройте и перезапустите приложение
Приложение сигнализирует о проблеме в машине, которой нет.	Нет синхронизации данных между машиной и приложением	Отключите и включите соединение (пар. "6.3 Соедин.")

МАЗМҰНЫ

1. КІРІСПЕ.....	35
1.1 Жақшадағы әріптер.....	35
1.2 Ақаулықтарды жою және жөндеу... 35	
1.3 Қолданбаны жүктеп алыңыз!.....	35
2. СИПАТТАМАСЫ	35
2.1 Құрылғының сипаттамасы (A)	35
2.2 Басқару панелінің (B) сипаттамасы 35	
2.3 Басты беттің сипаттамасы (негізгі экран) (C)	36
2.4 Керек-жарақтар сипаттамасы (D) (*әр үлгіде әр түрлі болады)	36
2.5 Сүт құмырасының сипаттамасы (ыстық) (E)	36
2.6 Сүт құмырасының сипаттамасы (салқын) (F)	36
3. ҚҰРЫЛҒЫНЫ БАПТАУ ☺	36
4. ҚҰРЫЛҒЫНЫ ІСКЕ ҚОСУ ☺	37
5. ҚҰРЫЛҒЫНЫ АЖЫРАТУ ҮШІН	38
6. МӘЗІР ПАРАМЕТРЛЕРІ ☺	38
6.1 Шаю	38
6.2 Қақ тазалау	38
6.3 Connectivity (Қосу мүмкіндігі)	38
6.4 Ұнтақ-шты ретт.....	39
6.5 Кофе температурасы.....	39
6.6 Тіл.....	39
6.7 Профильдерді жасау/реттеу.....	39
6.8 АвтоөшОрнату.....	40
6.9 Жалпы	40
6.10 Су сүзгісі	40
6.11 Су қаттылығы	40
6.12 Әдепкі мәндер	40
6.13 Суды төгу	40
6.14 Статистика	41
7. СУСЫН ТАҢДАУ	41
8. КОФЕ СУСЫНДАРЫН ЖАСАУ ☺	42
8.1 Машинаны кофе сусындарын жасау үшін дайындау.....	42
8.2 Тікелей таңдалатын сусындар	42
8.3 Сусындар параметрін реттеу.....	43
8.4 Кофені ұнтақ кофеден жасау	44
8.5 Bean Adapt Technology және Espresso SOUL (Эспрессо рухы) функциялары 44	
8.6 Кофе сусындарын дайындауға қатысты жалпы нұсқаулар	44
8.7 Ыстығырақ кофе алу туралы кеңестер.45	
8.8 Кофе / Салқын демдеу бақырашы.. 45	
8.9 Кофе шәйнегін тазалау.	46

9. СҮТ НЕГІЗІНДЕГІ СУСЫНДАРДЫ ЖАСАУ ☺ .. 46

9.1 Сүт құмыраларын дайындау (Е және F)	46
9.2 Қандай сүт пайдаланылуы керек? .. 46	
9.3 Сүт құмыраларын толтыру және бекіту	47
9.4 Көпіршік мөлшерін реттеу	47
9.5 Сүт сусындарын жасау	47
9.6 Сүт құмырасын пайдаланған соң тазалау	47

10. ЫСТЫҚ СУ ЖӘНЕ ЫСТЫҚ ШАЙ ДАЙЫНДАУ ☺ .

10.1 Құрылғыны дайындау.....	48
10.2 Ыстық шай жасау	48
10.3 Ыстық су дайындау.....	49

11. СҮЙІКТІ СУСЫНДАР ☺**12. "TO GO" (ӨЗІММЕН АЛЫП КЕТЕТІН) СУСЫНДАРДЫ ЖАСАУ ☺**

12.1 Жол саптыяағын пайдаланудан кейін тазалау	50
--	----

13. "МЕНИҢ" ФУНКЦИЯМ ("ЫСТЫҚ" СУСЫНДАРДА ҒАНА) ☺**14. ЖЕКЕ ПРОФИЛЫҢІЗДІ ТАҢДАУ ☺****15. ТАЗАЛАУ ☺**

15.1 Құрылғыны тазалау	51
15.2 Ішкі айналымды тазалау	52
15.3 Ұнтақ кофе ыдысын тазалау.....	52
15.4 Тамшы науасын және тамшы науасының торын тазалау	52
15.5 Құрылғының ішін тазалау.....	53
15.6 Су ыдысын тазалау	53
15.7 Кофе шумектерін тазалау	53
15.8 Тартылған кофе воронкасын тазалау54	
15.9 Қайнату бөлігін тазалау.....	54
15.10 Сүт құмыраларын тазалау (Е) және (F)	54

16. ҚАҚ ТАЗАЛАУ ☺**17. СУ ҚАТТЫЛЫҒЫН ОРНАТУ**

17.1 Су қаттылығын өлшеу.....	57
17.2 Су қаттылығын орнату.....	57

18. СУ ЖҰМСАРТҚЫШ СҮЗГІ

18.1 Сүзгіні орнату.....	58
18.2 Сүзгіні ауыстыру немесе алып тастау58	

19. ТЕХНИКАЛЫҚ ДЕРЕКТЕР

19.1 Қуат үнемдеу жолдары туралы кеңестер	59
---	----

20. КӨРСЕТІЛЕТІН ХАБАРЛАР**21. АҚАУЛЫҚТАРДЫ ЖОЮ**

1. КІРІСПЕ

Осы дәннен эспрессо және капучино жасау құрылғысын таңдағаныңызға рахмет.

Осы пайдалану нұсқаулығын оқып шығуға бірнеше минут бөліңіз. Бұл барлық қауіп-қатерлер мен құрылғының зақымдануының алдын алады.

1.1 Жақшадағы әріптер

Жақша ішіндегі әріптер 2-3-беттердегі құрылғы сипаттамасына сілтейді.

1.2 Ақаулықтарды жою және жөндеу

Проблемалар болған жағдайда, алдымен оларды келесі бөлімдерде көрсетілген ақпаратты оқу арқылы шешіп көріңіз: "20. Көрсетілетін хабарлар" және "Ақаулықтарды жою".

Егер проблема осылай шешілмесе және қосымша ақпарат талап етсеңіз, "Тұтынушыларды қолдау қызметі" қосымша парағында берілген нөмірге қоңырау шалу арқылы тұтынушыны қолдау қызметімен хабарласыңыз.

Егер еліңіз берілген елдер тізімінен табылмаса, кепілдікте берілген нөмірге қоңырау шалыңыз. Егер жөндеу қажет болса, De'Longhi тұтынушыны қолдау қызметтерімен ғана хабарласыңыз. Мекенжайлар құрылғымен бірге берілген кепілдік куәлігінде берілген.

1.3 Қолданбаны жүктеп алыңыз!



Бағдарламаны жүктеп алып, аккаунт жасау үшін қолданбадағы нұсқауларды орындаңыз. Қолданбада саусақ ұшымен түрту арқылы құрылғыдағы мәліметтермен бірге креативті рецептілерді, әртүрлі мәліметтерді, кофе әлемі туралы фактілерді, кеңестерді және кофе машинасы туралы қызықты мәліметтерді табуға болады.

ҚОЛДАНБАНЫҢ ЕЛІҢІЗДЕ ҚОЛЖЕТІМДІ ЕКЕНІНЕ КӨЗ ЖЕТКІЗІҢІЗ:

app-availability.delonghi.com

Байланыс желісіне қосылатын модельдерде Coffee Link қолданбасы арқылы көптеген функцияларды қашықтан басқара аласыз.



Бұл белгі Қолданбаны қолданып басқару немесе кеңес беру туралы функцияларды ерекшелейді.

Сондай-ақ, жаңа сусындар жасап, оларды құрылғыда сақтауға болады.

Есіңізде болсын:

- Функцияларды қолданба арқылы басқару үшін құрылғыны баптау мәзірінен қосылу мүмкіндігін іске қосыңыз ("6.3 Connectivity (Қосу мүмкіндігі)" бөлімін көріңіз).
- Үйлесімді құрылғыларды "compatibledevices.delonghi.com" сайтынан көріңіз.

2. СИПАТТАМАСЫ

2.1 Құрылғының сипаттамасы (А)

- A1. Дән ыдысының қақпағы
- A2. Дән ыдысы
- A3. Тарту ірілігін реттегіш
- A4. Ұнтақ кофе воронкасы
- A5. Қайнату бөлігінің қақпағы
- A6. Алынбалы қайнату бөлігі
- A7. Кофе шүмектері (биіктігі реттеледі)
- A8. Керек-жарақтар жалғағышы
- A9. ⏻ түймесі: құрылғыны іске қосады және өшіреді (күту режимі)
- A10. Ұнтақ кофе ыдысы
- A11. Ұнтақ кофе ыдысының тірегі
- A12. Су жиналатын науа
- A13. Кесе науасы
- A14. Науа торы
- A15. Тамшы науасы
- A16. Жол саптыаяғы бөлігі
- A17. Жол саптыаяғы бөлігінің қақпағын салу
- A18. Жапқыш торы
- A19. Жапқыш торының тірегі
- A20. Тамшы науасындағы су деңгейінің көрсеткіші
- A21. Қуат сымы
- A22. Су ыдысының қақпағы
- A23. Су ыдысы

2.2 Басқару панелінің (В) сипаттамасы

- B1. "Салқын" сусындар мәзірі
- B2. "Алып кету" сусындар мәзірі
- B3. "Ыстық" сусындар мәзірі

B4. "Таңдаулылар" сусындар мәзірі







2.3 Басты беттің сипаттамасы (негізгі экран) (C)

C1. Таңдауға болатын сусындар (тікелей таңдау)

C2. Сусын параметрлерін көрсету және реттеу

C3. Құрылғы параметрлері мәзірі

C4. Индикатор шамдары:

-  Машина алғашқы рет желіге қосуды күтуде
-  Wi-Fi қосылғанын көрсететін шам
-  "Байланыс жоқ" шамы
-  Қуат үнемдеу қосулы шамы
-  Сүт құмырасын тазалаңыз шамы
-  Қағын тазалау талап етіледі шамы
-  Сүзгі бітелді шамы

C5. Bean Adapt Technology (Дәнді бейімдеу технологиясы) (қолданба арқылы іске қосылады): "8.5 Bean Adapt Technology және Espresso SOUL (Эспрессо рухы) функциялары" бөлімін көріңіз

C6. Реттелетін профильдер ("14. Жеке профильіңізді таңдау" бөлімінен көріңіз)

2.4 Керек-жарақтар сипаттамасы (D) (*әр үлгіде әр түрлі болады)

Бастапқы бумадағы керек-жарақтар:

D1. "Total Hardness Test" (Жалпы қаттылықты тексеру) көрсеткіш қағазы

D2. Ұнтақ кофе өлшеуіші

D3. Қақ тазалағыш

D4. Су жұмсартқыш сүзгі

D5. Тазалау щеткасы

D6. Ыстық су шүмегі

D7. Мұзкескелер науасы

D8. Кофе бақырашы

D9. Жол саптыаяғы

2.5 Сүт құмырасының сипаттамасы (ыстық) (E)

LatteCrema
HOT 

E1. Сүт құмырасының қақпағы

E2. Сүт құмырасы

E3. Көбікті реттеу/Тазалау дөңгелегі

E4. Сүт құмырасының жалғағышы (тазалау үшін алуға болады)

E5. Сүт шүмегі (биіктігі реттеледі)

E6. Сүт тарту түтігі (силикон)

E7. Сүт шүмегінің ұзартқышы

2.6 Сүт құмырасының сипаттамасы (салқын) (F)

LatteCrema
COOL 

F1. Сүт құмырасының қақпағы

F2. Сүт құмырасы

F3. Көбікті реттеу/Тазалау дөңгелегі

F4. Сүт құмырасының жалғағышы (тазалау үшін алуға болады)

F5. Сүт шүмегі

F6. Сүт тарту түтігі (қатты пластик)

3. ҚҰРЫЛҒЫНЫ БАПТАУ

Есіңізде болсын:

- Кофе тартқыштағы кофенің іздері – сатылғанға дейін құрылғыда жүргізілген параметрлер сынағының нәтижелері, біздің өнімдерге деген мұқият қамқорлық пен назардың дәлелі.
 - Құрылғыны алғаш рет пайдаланған кезде, су немесе сүт тиетін барлық алынбалы аксессуарлар (E) және (F) сүт құмырасы, жол саптыаяғы* (D9), кофе бақырашы* (D8), (A22) және (A23) су ыдысы) ыстық сумен жууып-шайылуы керек. Сүт құмыраларын ыдыс жуғыш машинада жууға болады.
 - Судың қаттылығын "17. Су қаттылығын орнату" бөліміндегі нұсқауларға жүгіне отырып, тез арада реттеңіз.
1. Қуат сымын (A21) қуат көзіне жалғаңыз (1-сурет).

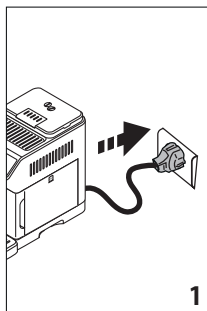

- Қалаған тілдің жанындағы жалауды басыңыз және "Дайн" түймесін басу арқылы таңдауды растаңыз.
- Осы кезде құрылғы дисплейінде көрсетілген мына нұсқауларды орындаңыз:
- Су ыдысын алыңыз (A23) (2-сурет), MAX сызығына дейін таза салқын ауыз су құйыңыз (3-сурет);

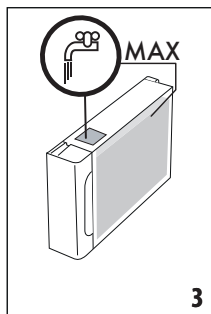
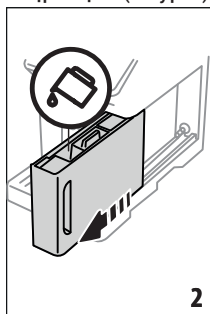

- Одан кейін ыдысты орнына салыңыз және "Клсі" түймесін басу арқылы растаңыз;
- Дән ыдысын (A2) (4-сурет) толтырып, "Клсі" түймесін басу арқылы растаңыз.

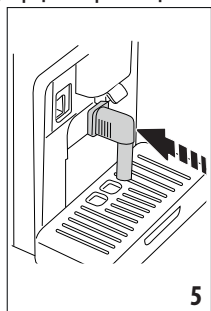
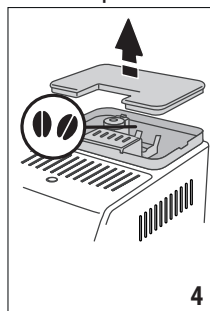

- Ыстық су шүмегін (D6) керек-жарақтардың жалғағышына (A8) (5-сурет) енгізіп, кофе шүмектерінің (A7) және ыстық су шүмегінің астына сыйымдылығы кемінде 200 мл болатын ыдысты қойыңыз (6-сурет);

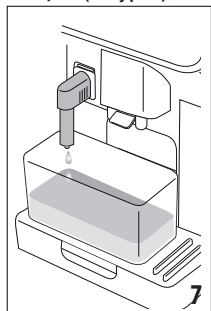
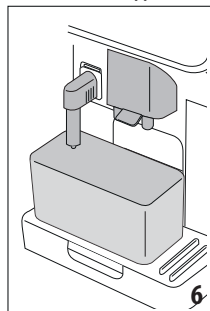

- Су жүйесін толтыру үшін "OK" түймесін басыңыз. Құрылғы ыстық су шүмегінен су ағызып жатыр (7-сурет);
- Құю аяқталғаннан кейін құрылғы кофе шүмектерінен ыстық су ағызып, шаю циклін орындау арқылы құрылғыны жылытуды жалғастырады (8-сурет).

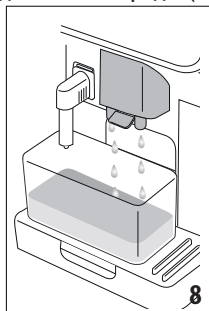

Қажетті температураға жеткен кезде, бұл құрылғы машинаны қолдану әдісін көрсететін нұсқаушыны ұсынады.

Ескеріңіз:

- Құрылғыны алғаш рет пайдаланған кезде, кеседегі нәтижелер қанағаттандырмайынша, 4-5 капучино әзірлеу керек.
- Құрылғыны алғаш рет пайдаланған кезде, су жүйесі бос болады және құрылғы өте шулы болуы мүмкін. Жүйе суға толған соң, шу азаяды.

4. ҚҰРЫЛҒЫНЫ ІСКЕ ҚОСУ

Есіңізде болсын:

- Құрылғы іске қосылған сайын, ол кедергі жасауға болмайтын алдын ала қыздыру және шаю циклін автоматты түрде орындайды. Цикл аяқталғанға дейін құрылғы пайдалануға дайын болмайды.
1. Құрылғыны іске қосу үшін  түймесін басыңыз (A9) (9-сур.): құрылғы іске қосылады

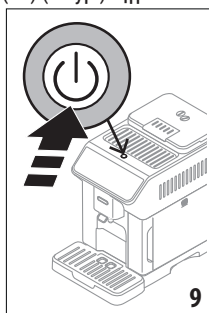

2. Тиісті температурада болған кезде, құрылғы кофе шүмектерінен (A7) ыстық су ағызу арқылы шаю циклін орындайды; сонымен қатар, бұл ыстық су айналымымен ішкі жүйені қыздырады.

5. ҚҰРЫЛҒЫНЫ АЖЫРАТУ ҮШІН

Құрылғы кофе жасау үшін пайдаланылғаннан кейін кез келген уақытта ол автоматты шаю процесін орындайды.

1. Құрылғыны өшіру үшін,  түймені басыңыз (A9) (9-сурет).
2. Егер шаю функциясы болса, құрылғы кофе шүмектерін (A7) ыстық сумен шайып, одан кейін өшеді (күту режиміне өтеді).

Есіңізде болсын:

Құрылғыны біраз уақыт бойы пайдаланбайтын босаңыз, оны өшіріп, розеткадан ажыратыңыз.

Маңызды!

Құрылғы қосулы болғанда оны розеткадан ешқашан суырмаңыз.

6. МӘЗІР ПАРАМЕТРЛЕРІ

6.1 Шаю

Бұл функцияны кофе шүмектерінен (A7) (егер енгізілген болса, ыстық су шүмегінен (D6)) құрылғының ішкі су айналу жүйесін тазалау және қыздыру мақсатында су ағызу үшін пайдаланыңыз.

Шүмектердің астына сыйымдылығы кемінде 100 мл болатын ыдысты қойыңыз (6-сурет).

Бұл функцияны іске қосу үшін, мына әрекеттерді орындаңыз:

1. Параметрлер мәзірін (C3) басыңыз;
2. "Шайылуда" жазуы көрінеді;
3. Ағызуды бастау үшін, "OK" түймесін басыңыз. Бірнеше секундтан соң құрылғының ішкі айналымдарын тазартатын және қыздыратын ыстық су ағады (7-8-сурет);
4. Шаюды тоқтату үшін, "Стоп" түймесін басыңыз немесе шаюдың автоматты түрде тоқтатылуын күтіңіз.

Есіңізде болсын:

- Егер құрылғы 3-4 күн бойы пайдаланылмаған болса, қайта іске қосқан кезде оны пайдаланбас бұрын 2-3 рет шаюды қатаң ұсынамыз;
- Тазалаудан кейін кофе ыдысында (A10) судың болуы – қалыпты жағдай.

6.2 Қақ тазалау



Қақ тазалау үшін орындалатын әрекеттерді "16. Қақ тазалау" бөлімінен көріңіз.

6.3 Connectivity (Қосу мүмкіндігі)

Бұл функцияны қосу мүмкіндігін іске қосу немесе өшіру үшін пайдаланыңыз. Мына әрекетті орындаңыз:

1. Параметрлер мәзірін (C3) басыңыз;
2. Беттер арқылы "Қосылым" көрінгенше жылжи беріңіз;
3. "Клсі" түймесін басыңыз;
4. Wi-Fi байланысын және қашықтан басқару мүмкіндігін іске қосу (De'Longhi Coffee Link қолданбасы арқылы);
5. Қолданбамен байланыстыру үшін қажет PIN коды экранда көрсетіледі;
6. Жаңа таңдауды сақтау үшін "<" түймесін басып, параметрлер мәзіріне оралыңыз;
7. Басты бетке (C) оралу үшін "X" түймесін басыңыз.

Басты бетте байланыс күйін көрсететін (C4) белгісі басқа белгілермен кезекпен көрсетіледі (мысалы, қақ тазалай, т.б.)

Басты беттегі белгі	Мағынасы
	Қосылым мүмкіндігі іске қосылды: құрылғы алғашқы рет желіге қосылуды күтуде
	Құрылғы байланыста
	Құрылғы үйдегі Wi-Fi желісіне қосылған, бірақ желі жоқ немесе оған қосылу мүмкін болмады
--	Б а й л а н ы с а ж ы р а т ы л д ы . Іске қосу үшін параметрлер мәзіріне кіріңіз (C3)

Есіңізде болсын:

- Қашықтан басқару мүмкіндігі өшірулі болса, қолданбаның кейбір функциялары қолжетімсіз болады (мысалы, сусын дайындау функциясы).

- Егер Wi-Fi желісінің атауын немесе құпиясөзін өзгертсеңіз немесе жаңа Wi-Fi желісіне қосылсаңыз, онда төменде түсіндірілген қайта орнату процедурасын орындауыңыз қажет болады:
1. Жоғарыда сипатталғандай, 1-ден 3-ке дейінгі қадамдарды орындаңыз;
 2. "Ысыру" түймесін басыңыз;
 3. Желі параметрлерін өзгертуден бас тартуды растау үшін "ОК" түймесін басыңыз;
 4. Қолданбаға қайта қосылып, жаңа тіркелгі деректерін таңдаңыз.

6.4 Ұнтақ-шты ретт

Құрылғы ең жақсы нәтижеге қол жеткізу үшін кофе тартуды реттеуге қатысты нұсқауларды ұсынады:

1. Параметрлер мәзірін (C3) басыңыз;
2. Беттер арқылы "Ұнтақ-шты ретт" көрінгенше жылжи беріңіз;
3. Кофе тарту ірілігін реттеуге арналған нұсқаушыны ашу үшін "Толығырақ" түймесін басыңыз.

Есіңізде болсын:

- Жоғарыдағы процедураны орындаған соң, қайтадан реттемес бұрын кемінде 3 кофе жасауды ұсынамыз. Егер кофе әлі де дұрыс қайнатылмай жатса, осы процедураны қайталаңыз.
- Тарту ірілігін реттегішті (A3) тек кофе тартқыш кофе дайындаудың бастапқы кезеңінде жұмыс істеп тұрған кезде ғана бұрау керек.

Bean Adapt Technology (Дәнді бейімдеу технологиясы)

Бұл параметрді қолданылатын кофе дәндерінің параметрлеріне сәйкестендіру үшін Coffee Link қолданбасындағы Bean Adapt Technology мәзіріне кіруді ұсынамыз.

6.5 Кофе температурасы

Кофе жасау үшін пайдаланылатын судың температурасын өзгерту үшін, мыналарды орындаңыз:

1. Параметрлер мәзірін (C3) басыңыз;
2. Беттер арқылы "Кофе температурасы" тармағы көрінгенше жылжи беріңіз;
3. "Орн" (Орнату) түймесін басыңыз;
4. Ұсынылған температуралардан қажеттісін таңдаңыз;

5. Жаңа таңдауды сақтау үшін "<" түймесін басып, параметрлер мәзіріне.
6. Басты бетке (C) оралу үшін "X" түймесін басыңыз.

Есіңізде болсын:

Температураны өзгерту ұзын ыдысқа құйылатын сусын түрлері үшін өте жақсы әсер береді.

Bean Adapt Technology (Дәнді бейімдеу технологиясы)

Бұл параметрді қолданылатын кофе дәндерінің параметрлеріне сәйкестендіру үшін Coffee Link қолданбасындағы Bean Adapt Technology мәзіріне кіруді ұсынамыз.

6.6 Тіл

Басты бет тілін өзгерту үшін, мына әрекетті орындаңыз:

1. Параметрлер мәзірін (C3) басыңыз;
2. Беттер арқылы "Тіл" көрінгенше жылжи беріңіз;
3. "Клсі" түймесін басыңыз;
4. Орнатылатын тілге сәйкес жалаушаны басыңыз (барлық қолжетімді тілдерді көрсету үшін "Клсі" немесе "Артқа" түймесін басыңыз). Дисплей дереу таңдалған тілмен жаңартылады;
5. Жаңа таңдауды сақтау үшін "<" түймесін басып, параметрлер мәзіріне оралыңыз;
6. Басты бетке (C) оралу үшін "X" түймесін басыңыз.

6.7 Профильдерді жасау/реттеу

Әрбір профиль үшін суретті және белгішенің түсін өзгерту үшін, осы функцияны пайдалануға болады. Белгішені реттеу үшін, мына қадамдарды орындаңыз:

1. Параметрлер мәзірін (C3) басыңыз;
2. Беттер арқылы "Профиль жасау/реттеу" тармағы көрінгенше жылжыңыз;
3. "Клсі" түймесін басыңыз;
4. Жаңа профиль жасау үшін "Үстеу" түймесін басыңыз;
Бар профильді өңдеу үшін сол профильді таңдап, "Өңде" түймесін басыңыз;
5. Қалауыңызша реттеп, растау үшін "Сақт" түймесін басыңыз.
6. Басты бетке (C) оралу үшін "X" түймесін басыңыз.

6.8 АвтоөшОрнату

Авто өшіру уақытын құрылғы 15 не 30 минуттан немесе 1 не 3 сағат әрекетсіздіктен кейін өшірілетін етіп өзгертуге болады.

Авто өшіру функциясын бағдарламалау үшін, мына әрекеттерді орындаңыз:

1. Параметрлер мәзірін (C3) басыңыз;
2. Беттер арқылы "АвтоөшОрнату" көрінгенше жылжи беріңіз;
3. Қалаған уақыт аралығын (15 не 30 минут немесе 1 не 3 сағат).
4. Жаңа таңдауды сақтау және басты бетке оралу үшін, "X" түймесін (C) басыңыз.

6.9 Жалпы

1. Параметрлер мәзірін (C3) басыңыз;
2. Беттер арқылы "Жалпы" көрінгенше жылжи беріңіз;

Осы жерде қарапайым түртумен келесі функцияларды қосуға немесе ажыратуға болады:

- "Сигнал дыбысы": іске қосылған кезде, жұмыс орындалған сайын құрылғы дыбысты сигнал шығарады.
 - "Қуат үнемдеу": қуатты үнемдеу функциясын қосу немесе ажырату үшін, осы функцияны пайдаланыңыз. Бұл функция іске қосылған кезде, Еуропалық ережелерге сай қуат тұтыну мөлшері азаяды. Басты бетте оның белсенді екенін көрсету үшін  көрінеді.
3. Жаңа таңдауды сақтау және басты бетке оралу үшін, "X" түймесін (C) басыңыз.

6.10 Су сүзгісі

Сүзгі (D4) бойынша нұсқауларды "18. Су жұмсартқыш сүзгі" бөлімінен қараңыз.

6.11 Су қаттылығы

Су қаттылығын орнату туралы нұсқауларды "17. Су қаттылығын орнату" бөлімінен көріңіз.

6.12 Әдепкі мәндер

Бұл барлық мәзір параметрлері мен пайдаланушы баптауларын әдепкі мәндерге қайта орнатады (орнатылған күйде қалатын тіл мен статистикадан басқа).

Мына әрекетті орындаңыз:

1. Параметрлер мәзірін (C3) басыңыз;
2. Беттер арқылы "Тартқышты реттеу" көрінгенше жылжи беріңіз;

3. "Клсі" түймесін басыңыз;
4. Бүкіл құрылғының немесе бір профильдің параметрлерін қалпына келтіруді таңдаңыз, одан кейін "Клсі" түймесін басыңыз;
5. Нұсқауларды орындап, қалпына келтіруді растау үшін "OK" түймесін басыңыз.
6. Басты бетке (C) оралу үшін "X" түймесін басыңыз.

Есіңізде болсын:

Құрылғы (жеке профиль емес) әдепкі мәндеріне қайта орнатылған кезде, құрылғы қайтадан таныстыру нұсқаушысын ұсынады.

6.13 Суды төгу

Жүйедегі судың қатуына жол бермеу үшін құрылғы белгілі бір уақыт бойы пайдаланылмайтын болса немесе оны қызмет көрсету орнына алып бармас бұрын су жүйесін босатуды ұсынамыз.

Мына әрекетті орындаңыз:

1. Параметрлер мәзірін (C3) басыңыз;
2. Беттер арқылы "Суды төгу" көрінгенше жылжи беріңіз;
3. Нұсқаудағы процедураны бастау үшін "OK" түймесін басыңыз;
4. Ұнтақ кофе ыдысын (A10) және тамшы науасын (A15) (10-сурет) шығарып, босатыңыз және ауыстырыңыз, сосын "Клсі" түймесін басыңыз;

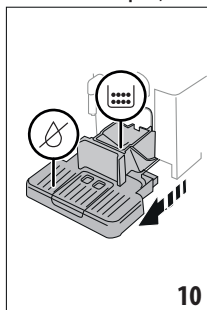

5. Шүмекті (D6) коннекторға (A8) енгізіңіз (5-сурет);
6. Шүмектердің астына 100 мл ыдыс қойыңыз (6-сурет). "Клсі" түймесін басыңыз;
7. Құрылғы шүмектен ыстық су ағызу арқылы шаю циклін орындайды;
8. Шаю соңында су ыдысын шығарып, (A23) (11-сурет) оны босатыңыз;
9. Егер болса, су жұмсартқыш сүзгіні (D4) су ыдысынан алып, "Клсі" түймесін басыңыз;

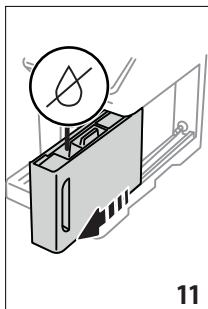

10. Бос су ыдысын құрылғыға қайта салып, "Клсі" түймесін басыңыз;
11. Құрылғының айналмалы жүйесін босатқанын күтіңіз; (Маңызды: шүмектерден шығатын су ыстық болады!). Су жүйесі босаған кезде, құрылғы шуы артуы мүмкін. Бұл қалыпты жұмыс істеудің бір бөлігі болып табылады.
12. Жүйе бос болса, тамшы науасын шығарыңыз және босатыңыз, сосын оны құрылғыға қайтадан салыңыз да, "Клсі" түймесін басыңыз;
13. "OK" түймесін басыңыз. Құрылғы өшеді (күту режиміне өтеді).

Құрылғы келесі жолы қосылған кезде, "3. Құрылғыны баптау" бөліміндегі нұсқауларды орындаңыз.

6.14 Статистика

Бұл құрылғыға қатысты статистиканы көрсетеді. Статистикаларды көру үшін, мына әрекеттерді орындаңыз:

1. Параметрлер мәзірін (С3) басыңыз;
2. Беттер арқылы жылжи отырып, "Статистика" бөліміне өтіңіз, сонда негізгі статистиканы көресіз. Қосымша ақпаратты көру үшін "Толығырақ" түймесін басыңыз;
3. Параметрлер мәзіріне оралу үшін "<" түймесін басыңыз.

7. СУСЫН ТАҢДАУ

Машинаңызды әр түрлі сусындар дайындау үшін пайдалана аласыз.

 таңбасымен белгіленген сусындар "To Go" (Өзіммен алып кету) мәзірінде де бар.

	Ыстық	 COLD EXTRACTION TECHNOLOGY	Салқын
Эспрессо	✓	✗	✓
2X Эспрессо	✓	✗	✗
Кофе	✓	✗	✗
Доппио+	✓	✗	✗
Лонг	✓	✗	✗
Американо 	✓	✗	✓
Кофе бақырашы	✓	✗	✗
Салқын демдеу 	✗	✓	✗
Салқын демдеу - бақыраш	✗	✓	✗
Салқын демдеу - аралас	✗	✓	✗
Салқын демдеу - латте 	✗	✓	✗
Салқын демдеу - капучино 	✗	✓	✗
Кофе 	✗	✗	✓
Капучино 	✓	✗	✓
Латте маккиато 	✓	✗	✓
Кафелатте 	✓	✗	✓
Капучино микс 	✓	✗	✓
Эспрессо макиато	✓	✗	✗
			→

	Ыстық	 Салқын	
Флэт уайт 	✓	✗	✓
Капучино +	✓	✗	✗
Кортадо	✓	✗	✗
Сүт 	✓	✗	✓
Шай функц-сы	✓	✗	✗
Ыстық су	✓	✗	✗

Панельден жасағыңыз келетін сусын түрін таңдаңыз (ыстық, суық, жол саптыаяғымен алып кету) және қажетті керек-жарақтарды орнатыңыз.

8. КОФЕ СУСЫНДАРЫН ЖАСАУ ☺

8.1 Машинаны кофе сусындарын жасау үшін дайындау

Маңызды!

Ешқашан жасыл, карамельденген немесе қант қосылған кофе дәндерін пайдаланбаңыз, себебі олар кофе тартқышқа жабысып, оны пайдалануға жарамайтын етуі мүмкін.

1. 1 немесе 2 кесені кофе шүмектерінің (A7) астына қойыңыз;
2. Шүмектерді кесеге қарай мүмкіндігінше төмендетіңіз (12-сурет). Кілегейлі кофе осылай жасалады.

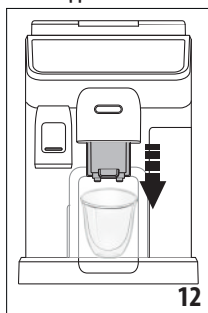

8.2 Тікелей таңдалатын сусындар

1. Басты беттегі (C) жасағыңыз келген кофенің (C1) (мысалы, эспрессо, 13-сурет) суретін басыңыз;

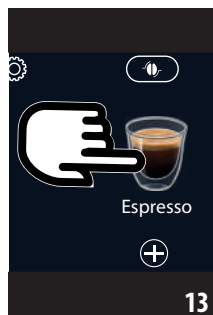

2. **Ыстық кофе сусыны:** құрылғы дайындауды бастайды.

Салқындай экстракция технологиясы:

- Қалаған қарқындылықты таңдау: "Original" (Бастапқы) немесе "Intense" (Қарқынды), сосын "Next" (Келесі) түймесін басыңыз;
- Құймас бұрын құрылғы мұз кесектерінің мөлшерін ұсынады. Мұз текшелерінің көрсетілген санын стақанға салып (14-сурет), "Қйнт" түймесін басыңыз.



- Құрылғы сусын жасай бастайды және дисплейде әрбір жеке кезеңнің (дәнді тарту, кофені дайындау және қайнату) сипаттамасы пайда болады.

Есіңізде болсын:

- Кофені демдеу технологиясы – баяу демдеу процесі. Сондықтан ол бірнеше минутқа созылады.
- Салқын демделетін сусындарды адамға бермес бұрын су ыдысын босатып, мұқият шайыңыз да, таза, салқын ауыз сумен толтырыңыз.
- Ыстық кофе дайындаудан кейін салқын кофе сусындарын жасаған кезде, машина сусынның температурасын оңтайландыру үшін салқындай шаюды

ұсынады. Бұл жағдайда шаюды бір ыдыста орындаңыз немесе ұшына тиеңіз.

Кофе негізіндегі басқа салқын сусындар:

- "Ice" (Мұз) немесе "Extra Ice" (Қосымша мұз) сусынын жасау үшін: "Next" (Келесі) түймесін басыңыз;
- Осыған дейін жасалған таңдауларға қарай құрылғы сусынды құю алдында мұз текшелерінің санын ұсынады. Мұз текшелерінің көрсетілген санын стақанға салып (14-сурет), "Қынт" түймесін басыңыз.
- Құрылғы дайындауды бастайды.

Дисплейде әрбір жеке фазаның сипаттамасы (кофе тарту, қайнату) көрсетіледі.



Дайындаудың соңында құрылғы келесі сусынды жасауға дайын болады.

8.3 Сусындар параметрін реттеу

Реттелген параметрлермен кофе сусындарын жасау үшін мынаны орындаңыз:

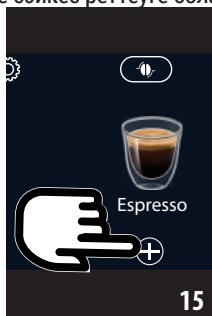
1. Жасағыңыз келген кофенің суретінің төменгі жағындағы  (C2) түймесін басыңыз (мысалы, эспрессо, 15-сур.). Параметрлерді дисплейде көрсетілетін дәмдерге сәйкес реттеуге болады:



Өлшемі	
Қарқындылығы	

2. **Ыстық кофе сусыны:** Параметрлерді орнатқаннан кейін, "Қынт" (Қайнату) түймесін басыңыз. Құрылғы сусын жасауды бастайды және дисплейде әр жеке кезеңнің сипаттамасы (кофе тарту, қайнату) көрінеді;

Салқындай экстракция технологиясы: Өлшемді көрсетіп, "Start" (Бастау) пернесін басыңыз да, мынаны орындаңыз:

- Қалаған қарқындылықты таңдау: "Original" (Бастапқы) немесе "Intense" (Қарқынды), сосын "Next" (Келесі) түймесін басыңыз;
- Құймас бұрын құрылғы мұз кесектерінің мөлшерін ұсынады. Мұз текшелерінің көрсетілген санын стақанға салып (14-сурет), "Қынт" түймесін басыңыз.
- Құрылғы сусын жасай бастайды және дисплейде әрбір жеке кезеңнің (дәнді тарту, кофені дайындау және қайнату) сипаттамасы пайда болады.

Есіңізде болсын:

- Кофені демдеу технологиясы – баяу демдеу процесі. Сондықтан ол бірнеше минутқа созылады.
- Салқын демделетін сусындарды адамға бермес бұрын су ыдысын босатып, мұқият шайыңыз да, таза, салқын ауыз сумен толтырыңыз.
- Ыстық кофе дайындаудан кейін салқын кофе сусындарын жасаған кезде, машина сусынның температурасын оңтайландыру үшін салқындай шаюды ұсынады. Бұл жағдайда шаюды бір ыдыста орындаңыз немесе ұшына тиеңіз.

Кофе негізіндегі басқа салқын сусындар: Параметрлерді орнатыңыз, содан кейін "Баста" түймесін басыңыз және келесі мына әрекеттерді орындаңыз:

- "Ice" (Мұз) немесе "Extra Ice" (Қосымша мұз) сусынын дайындауды таңдап, сосын "Next" (Келесі) түймесін басыңыз;
 - Осыған дейін жасалған таңдауларға қарай құрылғы сусынды құю алдында мұз текшелерінің санын ұсынады. Мұз текшелерінің көрсетілген санын стақанға салып (14-сурет), "Қынт" түймесін басыңыз.
 - Құрылғы сусын жасауды бастайды және дисплейде әр жеке кезеңнің сипаттамасы (кофе тарту, қайнату) көрінеді.
3. Құю аяқталған кезде жаңа параметрлерді сақтау үшін "Сақт" (Сақтау) түймесін басыңыз немесе бұрынғы параметрлерді

қалдыру үшін "Бстрту" (Бас тарту) түймесін басыңыз.

Есіңізде болсын:

Жаңа параметрлерді сақтасаңыз, олар ТЕК таңдалған профиль жадында сақталады.

4. Басты бетке (С) оралу үшін "Х" түймесін басыңыз.

Құрылғы қайтадан пайдалануға дайын.

8.4 Кофені ұнтақ кофеден жасау

Маңызды!

- Құрылғы өшірулі болған кезде ешқашан тартылған кофені салмаңыз, әйтпесе ол құрылғының қуыс-қуыстарына таралып, оны былғауы мүмкін. Бұл құрылғыны зақымдауы мүмкін.
- Ешқашан 1 деңгейлі мөлшерден (D2) артық пайдаланбаңыз, әйтпесе ол кофе құрылғысының ішін былғауы немесе воронканы (А4) бітеп тастауы мүмкін.

Ұнтақ кофені пайдаланған кезде, бір уақытта тек бір кесе кофе жасауға болады.

- **Long** (Ұзын) кофесін жасау: дайындаудың жартысына келген кезде, құрылғы сұраған кезде, өлшеуішпен бір деңгей алдын ала ұнтақ кофені қосып, "OK" түймесін басыңыз.
- Сіз алдын ала тартылған кофемен **Доппио+, 2х Эспрессо, Кофе бақырашы, Каппучино+ және Салқын демдеу** сусындарын жасай алмайсыз.

1. Жасағыңыз келген кофенің суретінің төменгі жағындағы ⊕ (C2) түймесін басыңыз (мысалы, эспрессо, 15-сур.). Параметрлерді дисплейде көрсетілетін дәмдерге сәйкес реттеуге болады;
2. Мөлшер мен ұнтақ кофені таңдаңыз ;
3. "Қйнт" түймесін басыңыз;
4. Ұнтақ кофе воронкасының қақпағын көтеріп, воронканың (А4) бітеліп қалмағанына көз жеткізіңіз, сосын өлшеуішпен (D2) бір деңгей ұнтақ кофе салыңыз (16-сурет). Сусынды дайындау үшін "OK" түймесін басыңыз;

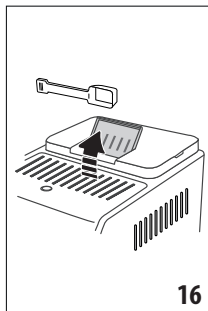

5. Құрылғы сусын жасауды бастайды және дисплейде әр жеке кезеңнің сипаттамасы (кофе тарту, қайнату) көрінеді.

Дайындаудың соңында құрылғы келесі сусынды жасауға дайын болады.

8.5 Bean Adapt Technology және Espresso SOUL (Эспрессо рухы) функциялары

Бұл – кофе қайнату процесін оңтайландыруға және бірнеше қадамда нәтиже алуға көмектесетін қол астындағы кофе кеңесшісі.

Бұл ақылды технология құрылғыны қолданылатын кофе дәндеріне сәйкес реттеуге көмектеседі (кофе тарту ірілігінен бастап, қайнатуға дейінгі әрбір кезең кофе дәндерінен жақсы нәтиже алу үшін реттеледі).

Қосымша ақпарат алу үшін Coffee Link қолданбасын жүктеп алыңыз және ашыңыз.

Параметрлер қолданбаның "Bean Adapt Technology" (Кофе дәндерін бейімдеу технологиясы) бөлімінде сақталған соң, басты бетте (С) "Espresso SOUL" (C1) (Эспрессо рухы) сусынын пайдалануға болады.

Эспрессо кофесін әзірлеу үшін "8.2 Тікелей таңдалатын сусындар" бөліміндегі нұсқауларды орындаңыз.

Есіңізде болсын:

"Espresso SOUL" (Эспрессо рухы) мөлшерін "8.3 Сусындар параметрін реттеу" бөлімінде сипатталғандай өзгерте аласыз.

8.6 Кофе сусындарын дайындауға қатысты жалпы нұсқаулар

- Көптеген сусындарды жасау үшін 1-деңгейден жоғары су мөлшері жеткілікті. Әрқашан 1-деңгейден асырып толтыру құрылғыға сусынды дайындау үшін қажет су мөлшерін бағалауға мүмкіндік береді.

- Құрылғы кофе дайындап жатқанда, "Стоп" немесе "Бстрту" түймесін басу арқылы құюға кез келген сәтте кедергі келтіруге болады.
- Құю аяқталған бойда кофе мөлшерін арттыру үшін, жай ғана "Қосм." түймесін басыңыз. Қажетті мөлшер құйылған кезде, "Стоп" немесе "Бстрту" түймесін басыңыз.
- Құрылғыны пайдалану кезінде әр түрлі дабыл хабарлары көрсетілуі мүмкін ("Ыдысқа МАХ деңгейіне дейін таза су құй" және т.б.). Олардың мағыналары "20. Көрсетілетін хабарлар" бөлімінде түсіндірілген.
- **Салқын экстракция технологиясы:** Салқын демделетін сусындарды дайындаған кезде су ыдысын таза, салқын ауыз сумен толтырыңыз.
- Егер кофе тамшылап құйылса, тым әлсіз болса және жеткілікті деңгейде кілегейлі болмаса немесе тым салқын болса, тартуды реттеу жолын нұсқаушудан ("6.4 Ұнтақ-шты ретт" бөлімін қараңыз) және "Ақаулықтарды жою" бөлімінен қараңыз.
- Егер "Қуат үнемдеу" режимі белсенді болса, бірінші кофе құйылғанға дейін бірнеше секунд кідіріс болуы мүмкін.

8.7 Ыстығырақ кофе алу туралы кеңестер

Кофе ыстығырақ болуы үшін мынаны орындаңыз:

- ыстық сусындарды жасамас бұрын ыстық шаю циклін орындаңыз ("6.1 Шаю" бөлімі);
- кеселерді ыстық су функциясымен жылытыңыз ("10. Ыстық су және ыстық шай дайындау" бөлімін көріңіз);
- кофе температурасын арттырыңыз ("6.5 Кофе температурасы" бөлімі).

8.8 Кофе / Салқын демдеу бақырашы

"Кофе бақырашы" және "Салқын демдеу бақырашы" – бірге отырып ішуге арналған екі кофе сусыны; "Кофе бақырашы" сусыны Эспрессо негізінде жасалады, ол сұйық және біркелкі болады, бетінде жұқа кілегей қабаты болады; "Салқын демдеу бақырашы" сусыны "Салқын демдеу" сусынының негізінде жасалады. Олар бір сәт сергіп алу үшін қолданылады.

Кейбір үлгілердегі қосымша аксессуар:



Шәйнек
(сыйымдылығы 1 литр)

Түрі: DLSC021

EAN коды:
8004399333642

Сусынды жасау үшін мынаны орындаңыз:

1. Басты бетте (C) өзіңіз қалаған "Pot" (Бақыраш) сусынына тиесілі кескінді басыңыз (C1);
2. Қажетті кеселер санын және қалаған қарқындылығы таңдаңыз;

Кеселер саны	Тартулар саны	Жалпы мөлшері (мл)*	
		Кофе бақырашы	Салқын демдеу - бақыраш
2	2	250	240
3	3	375	360
4	4	500	480
5	5	625	600
6	6	750	720

* Көрсетілген мөлшерлер жуықталған және кофе түріне қарай әртүрлі болуы мүмкін.

3. Келесі қадамға жылжу үшін "Баста" түймесін басыңыз;
4. **Ыстық кофе бақырашы:**
 - Дисплейдегі нұсқауға сай ыдысты (A23) сумен толтырып, дән ыдысын толтырыңыз (A2) (17-сурет).

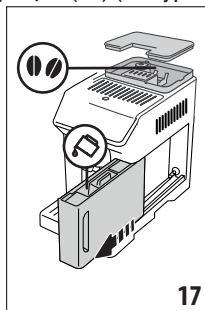

- Сусындарды жасау үшін су мен кофенің жеткілікті екеніне көз жеткізген соң, "Next" (Келесі) түймесін басыңыз;

Салқын демдеу бақырашы:

Ескеріңіз:

Салқын демделетін сусындарды адамға бермес бұрын су ыдысын босатып, мұқият шайыңыз да, таза, салқын ауыз сумен толтырыңыз.

- Қалаған қарқындылықты таңдау: "Original" (Бастапқы) немесе "Intense" (Қарқынды), сосын "Next" (Келесі) түймесін басыңыз;
 - Дисплейдегі нұсқауға сай ыдысты (A23) сумен толтырып, дән ыдысын толтырыңыз (A2) (17-сурет).
 - Сусындарды жасау үшін су мен кофенің жеткілікті екеніне көз жеткізген соң, "Next" (Келесі) түймесін басыңыз;
5. Кофе шәйнегін (D8) кофе шүмектерінің (A7) астына қойыңыз. "Қынт" түймесін басыңыз;
 6. Құрылғы дайындалған кеселер санына шақтап тиісті сусынды дайындауды бастайды және дисплейде әр жеке кезеңнің сипаттамасы (ұнтақтау, кофе қайнату) көрінеді.

Есіңізде болсын:

"Cancel" (Бас тарту) немесе "Stop" (Тоқтату): дайындауды толығымен тоқтату және басты бетке оралу үшін, басыңыз.

7. Құю аяқталған кезде жаңа параметрлерді сақтау үшін "Сақт" (Сақтау) түймесін басыңыз немесе бұрынғы параметрлерді қалдыру үшін "Бстрту" (Бас тарту) түймесін басыңыз.
8. Басты бетке (C) оралу үшін "X" түймесін басыңыз.

Құрылғы қайтадан пайдалануға дайын.

Есіңізде болсын:

Жаңа параметрлерді сақтасаңыз, олар ТЕК таңдалған профиль жадында сақталады.

ҚАУІПСІЗДІК ЕСКЕРТУІ:

Бір бақыраш ыстық кофе жасаған соң, басқа сусын жасамас бұрын құрылғыны 5 минут суытып қойыңыз. Қызып кету қаупі бар!

8.9 Кофе шәйнегін тазалау.

Кофе бақырашын (D8) әр қолданудан соң ыстық сумен және жұмсақ жуғыш затпен тазалаңыз.

Қалған жуғыш затты кетіру үшін ыстық сумен шайыңыз. Кофе бақырашын ыдыс жуғыш машинада жууға болады.

9. СҮТ НЕГІЗІНДЕГІ СУСЫНДАРДЫ ЖАСАУ ☺

9.1 Сүт құмыраларын дайындау (E және F)

Есіңізде болсын:



Көпіршігі нашар немесе көбіктері үлкен сүт болмас үшін, сүт құмыраларын әрқашан "9.6 Сүт құмырасын пайдаланған соң тазалау" және "15.10 Сүт құмыраларын тазалау (E) және (F)" бөлімдерінде сипатталғандай етіп тазалаңыз.

9.2 Қандай сүт пайдаланылуы керек?

Көпіршік сапасы келесінің негізінде әртүрлі болады:

- сүттің немесе өсімдік негізіндегі сусынның температурасы (ең жақсы нәтиже алу үшін әрқашан тоңазытқыш температурасындағы (5°C) сүтті немесе өсімдік негізіндегі сусынды пайдаланыңыз;
- сүттің немесе өсімдік негізіндегі сусынның түрі;
- пайдаланылған бренд;
- ингредиенттер мен құнарлылығы.

	LatteCrema HOT ☺	LatteCrema COOL ❄️
Сиыр сүті		
Бүтін (май құрамы >3,5%)		✗
Жартылай шайқалған (май құрамы 1,5 және 1,8% арасында)	✓	✗
Шайқалған (май құрамы <0,5%)		✓
Өсімдік негізіндегі сусындар		
→		

	LatteCrema HOT 	LatteCrema COOL 
Соя	✓	✓
Бадам	✓	✓
Сұлы	✓	✓

9.3 Сүт құмыраларын толтыру және бекіту

1. Қақпақты ((E1) немесе (F1)) көтеріңіз (18-сурет);

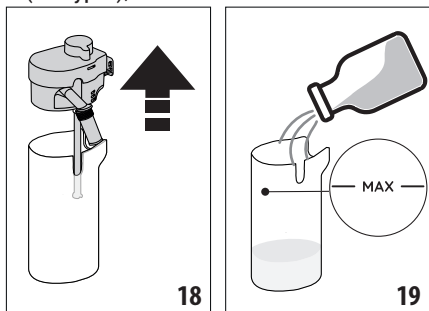

2. Сүт құмырасын ((E2) немесе (F2)) МАХ деңгейінен аспайтын сүттің жеткілікті мөлшерімен толтырыңыз (19-сурет).
3. Сүт сору түтігінің ((E6) немесе (F6)) сүт құмырасы қақпағының астына дұрыс салынғанын тексеріңіз (20-сурет);

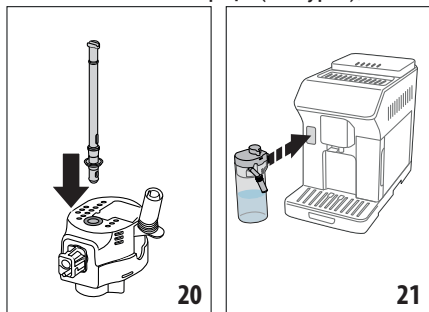

4. Сүт құмырасының қақпағын жабыңыз;
5. Құмыраны жалғағышға (A8) енгізіп, жеткен жеріне дейін итеріңіз (21-сурет). Құрылғы сигнал шығарады (функциясы іске қосылған болса);
6. Кофе шүмектерінің (A7) және сүт шүмегінің ((E5) немесе (F5)) астына үлкендігі жеткілікті кесені қойыңыз. Тек (E5) сүт шүмегінің ұзындығын реттеуге болады;
7. Келесі ежелерде сипатталғандай дайындағыңыз келетін сусынды таңдаңыз.

Есіңізде болсын:

Егер "Қуат үнемдеу" режимі қосылған ("6.9 Жалпы" бөлімін қараңыз) болса, құрылғы сусынды жасағанша бірнеше секунд күту керек болуы мүмкін.

9.4 Көпіршік мөлшерін реттеу

Сүт негізіндегі сусынды жасау кезінде сүттегі көбікті реттеу үшін (E3) немесе (F3) көбікті реттеу деңгелегін бұраңыз.

Дөңгелек бағыты	Келесі үшін ұсынылады...		
	Ыстық	 COLD EXTRACTION TECHNOLOGY	Салқын
 Минимум көпіршік	<ul style="list-style-type: none"> • Кафелатте • Ыстық сүт (көбіксіз) 	--	<ul style="list-style-type: none"> • Кафелатте
 Орташа көпіршік	<ul style="list-style-type: none"> • Латте маккиато • Флэт уайт • Кортадо 	<ul style="list-style-type: none"> • Салқын демдеу - Латте 	<ul style="list-style-type: none"> • Латте маккиато • Флэт уайт
 Максимум көпіршік	<ul style="list-style-type: none"> • Каппучино • Каппучино микс • Эспрессо макиато • Каппучино + • Ыстық сүт (көбікті) 	<ul style="list-style-type: none"> • Салқын демдеу - Каппучино 	<ul style="list-style-type: none"> • Каппучино • Каппучино микс • Салқ. сүт (көбікті)

9.5 Сүт сусындарын жасау

Басты бетте (C) жасағыңыз келген сусынның (C1) суретін басыңыз.

Ал кофе сусындарына келсек, басты беттегі суреттің астыңғы жағындағы (+) (C2) белгісін басу арқылы қалаған бір реттелген сусынды жасай аласыз.

9.6 Сүт құмырасын пайдаланған соң тазалау

Сүт сусынын құйған сайын құрылғы (E1) немесе (F1) сүт құмырасының қақпағы тазалау үшін CLEAN (Тазалау) функциясын орындауды сұрайды. Тазалауды бастау үшін, мына әрекеттерді орындаңыз:

1. Сүт құмырасын құрылғыда қалдырыңыз (оны босатудың қажеті жоқ);

2. Сүт шүмегінің астына кесені (E5) немесе (F5) басқа ыдысты қойыңыз (22-сурет);

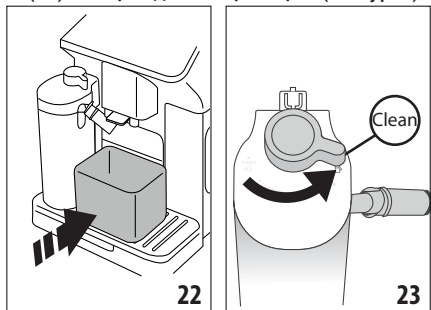

3. (E3) немесе (F3) көпіршікті реттеу/тазалау дөңгелегін "Тазалау" бағытына бұраңыз (23-сурет). Сүт шүмегінен ыстық су мен бу беріледі. Тазалау автоматты түрде тоқтайды;
4. Дөңгелекті көпіршік түрлерінің біріне қайта бұраңыз;



Егер қатарынан бірнеше сусын жасағыңыз келсе:

- Келесі сусындарды жасауға әрі қарай өту үшін "Clean" (Тазалау) хабары көрінген кезде, "Cancel" (Бас тарту) түймесін басыңыз. Соңғы сусынды жасаған соң сүт құмырасын тазалаңыз.

Дайындау аяқталған соң сүт құмырасы босаған немесе басқа сусындар үшін сүт жеткіліксіз

- "Тазалау" функция арқылы тазалауды орындаған соң, сүт құмырасын шығарып, барлық бөлшектерді "15.10 Сүт құмыраларын тазалау (E) және (F)" бөлімінде сипатталғандай тазалаңыз.

Дайындау аяқталған соң құмырада басқа сусындар үшін жеткілікті сүт қалады

- "Тазалау" функциясымен тазалағаннан кейін, сүт құмырасын шығарып алып, дереу тоңазытқышқа салыңыз. "ЫСТЫҚ" құмыраны  тоңазытқышта 2 күнге дейін ғана сақтауға болады; "САЛҚЫН" құмыраны  тоңазытқышта 1 күнге дейін ғана сақтауға болады: содан кейін барлық компоненттер "15.10 Сүт құмыраларын тазалау (E) және (F)" бөлімінде сипатталғандай тазалануы керек.

Маңызды:

Егер сүт құмырасы тоңазытқыштың сыртында **30 минуттан** артық тұрса, барлық бөлшектерді "15.10 Сүт құмыраларын тазалау (E) және (F)" бөлімінде сипатталғандай етіп шешіп алыңыз және тазалаңыз.

Сүт сусындарын жасағаннан кейін қолданылатын жалпы ескертпелер:

- Сүт құмырасын тазаламасаңыз, оның тазалауды қажет ететінін ескерту үшін басты бетте  белгісі көрсетіледі.
- Кейбір жағдайларда құмыраны тазаламай тұрып құрылғыны жылыту қажет болады.
- Тазалау дұрыс орындалуы үшін CLEAN (Тазалау) функциясының аяқталғанын күтіңіз. Бұл – автоматты функция. Оны жұмыс істеу барысында тоқтатуға болмайды.

10. ЫСТЫҚ СУ ЖӘНЕ ЫСТЫҚ ШАЙ ДАЙЫНДАУ

10.1 Құрылғыны дайындау

1. Ыстық су шүмегін (D6) машинаға енгізіңіз (5-сурет);
2. Шүмек астына кесе қойыңыз;

Ұзын стақандарды пайдалану үшін:

- қақпақты (A17) көтеріп (24-сурет), стақанды бөлімге (A16) қойыңыз;
- су шүмегін бұраңыз (25-сурет).

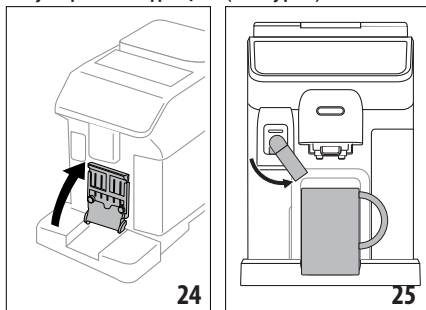

10.2 Ыстық шай жасау

1. Басты бетте (C) шайды білдіретін суретті (C1) басыңыз;
2. Мөлшер мен температураны реттеңіз;
3. "Қынт" түймесін басыңыз. Дайындау автоматты түрде басталады және тоқтайды.

Есіңізде болсын:

- Қайнатуды тоқтату үшін "Стоп" не "Бстрту" түймесін басыңыз.
- Қю аяқталған бойда су мөлшерін арттыру үшін, жай ғана Extra (Қосымша) түймесін басыңыз. Қажетті мөлшер құйылған кезде, "Стоп" немесе "Бстрту" түймесін басыңыз.

10.3 Ыстық су дайындау

Тикелей таңдау:

1. Басты бетте (C) ыстық суды білдіретін суретті (C1) басыңыз. Дайындау автоматты түрде басталады және тоқтайды.

Мөлшерді реттеу:

1. Ыстық суға қатысты кескіннің төменгі жағындағы (+) (C2) түймесін басыңыз: таңдалатын мөлшер дисплейде көрсетіледі;
2. "Қинт" түймесін басыңыз. Дайындау автоматты түрде басталады және тоқтайды.

Есіңізде болсын:

- Қайнатуды тоқтату үшін "Стоп" не "Бстрту" түймесін басыңыз.
- Қю аяқталған бойда су мөлшерін арттыру үшін, жай ғана Extra (Қосымша) түймесін басыңыз. Қажетті мөлшер құйылған кезде, "Стоп" немесе "Бстрту" түймесін басыңыз.

11. СҮЙІКТІ СУСЫНДАР ☺

Әрбір профиль үшін таңдаулы сусындар жинағын жасауға болады. Мына әрекетті орындаңыз:

1. Жинаққа қосқыңыз келген сусынды білдіретін суреттің төменгі жағындағы (+) (C2) түймесін басыңыз;

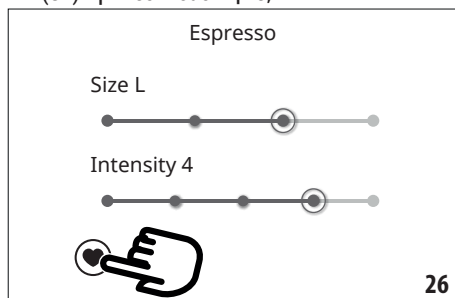

2. Жүрек белгішесін (26-сурет) таңдаңыз;
3. Басты бетке (C) оралу үшін "X" түймесін басыңыз.

Сусын жиынтыққа қосылды және оған басқару тақтасындағы (B) "Сүйіктілер" (B4) түймесін басу арқылы қол жеткізуге болады.

Есіңізде болсын:

Жинақтағы сусындардың ретін өзгертуге болады:

1. (C) түймесін басыңыз;
2. Жылжытылатын сусынды таңдаңыз;
3. Сусындар ретін өзгерту үшін көрсеткі пернелерді пайдаланыңыз;
4. Басты бетке (C) оралу үшін "X" түймесін басыңыз.

12. "TO GO" (ӨЗІММЕН АЛЫП КЕТЕТІН) СУСЫНДАРДЫ ЖАСАУ ☺

"To Go" функциясы сусынды өзімен бірге алып кететін жеке сусынды жасағысы келетіндерге өте ыңғайлы.

Кейбір үлгілердегі қосымша аксессуар:	
	Жол саптыаяғы (сыйымдылығы: 473 мл/Биіктігі: 160 мм)
	Түрі: DLSC073
	EAN коды: 8004399024083

1. Машинаны жасағыңыз келетін сусынды дайындау үшін қажет керек-жарақтармен дайындаңыз (E, F);
2. Қақпақты (A17) көтеріп (24-сурет), жол саптыаяғын бөлімге (A16) қойыңыз (27-сурет);

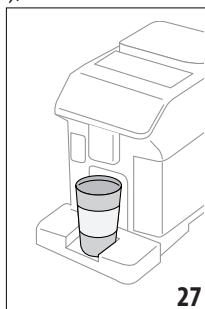

3. "To Go" (B2) түймесін басыңыз;

Бұл функцияны алғаш рет пайдаланған кезде:

- "Баста" түймесін басыңыз;
 -  басылған кезде, жол саптыаяғының көлеміне сай мөлшерлер туралы ақпарат көрінеді;
 - Қолданылатын жол саптыаяғы көлемін (Piccolo (кіші), Medio (орта), Grande (Үлкен)) таңдап, "Клсі" түймесін басыңыз;
 - Дайындау аяқталған соң құрылғы саптыаяқтың дәл сыйымдылығын сақтау үшін мөлшерді реттей алатыныңызды хабарлайды. "Клсі" түймесін басыңыз.
4. Жасағыңыз келген сусын түрін таңдаңыз (ыстық (B3) немесе салқын (B1));
 5. Басты беттегі (C) сусындар тізімінде жасағыңыз келген сусын көрінгенше жылжыңыз. Сусынды таңдап, құрылғы ұсынған параметрлерді реттеңіз. Дайындауды бастаңыз;
 6. Дайындау аяқталған соң, құйылған мөлшерді жол саптыаяғыңыздың мөлшеріне сай реттесеңіз, келесіде құрылғы сусынды дәл мөлшерде жасай алатын болады.

Есіңізде болсын:

- Бұған дейін қолданылған саптыаяқтан басқа мөлшердегі саптыаяқтарды қолданған сайын, сусын құйылып жатқан кезде оның мөлшері асып кетпеуін қадағалау үшін алысқа кетпеуді ұсынамыз.
- Жаңа параметрлерді сақтасаңыз, олар ТЕК таңдалған профиль жадында сақталады.
- Ыстық сусындардың температурасын сақтау үшін жол саптыаяғын ыстық сумен шаю арқылы алдын ала жылытыңыз.
- Тек басты бетте бар сусындарға арналған жол саптыаяғын ғана пайдалануыңыз керек.
- Берілген саптыаяқтан басқасын пайдалану үшін оның биіктігі 16 см аспайтынына көз жеткізіңіз.

Маңызды

- Қақпақты бұрап жаппас бұрын, қысымды шығару үшін әрқашан жабық қақпақты ашыңыз;
- **Сүтті сусындар:** сусын дайындаудан соң сүт құмырасын тазалаңыз ("9.6 Сүт құмырасын пайдаланған соң тазалау" бөлімін қараңыз).
- Күрішкеге құйылған сусын 2 сағат ішінде қолданылуы керек. Бұл уақыт өткен

соң оны келесі бөлімде сипатталғандай босатыңыз және тазалаңыз.

- Қосымша ақпарат алу үшін саяхат саптыаяғымен бірге келген парақшаны қараңыз.

12.1 Жол саптыаяғын пайдаланудан кейін тазалау



Тазалықты сақтау мақсатында жол саптыаяғын (D9) қолданған соң әрқашан тазалап отыру керек. Ыдыстың беткі қабатын зақымдауы мүмкін абразивті заттарды қолданбаңыз.

Мына әрекетті орындаңыз:

1. Қақпақты бұрап ашып, ыдыс пен қақпақты ыстық ауыз сумен шайыңыз (40°C).
2. Бөлшектерді жуғыш сұйық зат қосылған ыстық суға (40°C) 30 минут батырып қойыңыз. Иісі бар жуғыш қоспаларды қолданбаңыз.
3. Ыдыс пен қақпақтың ішкі жағын таза губкамен және ыдыс жуғыш сұйықтықпен жуып, көзге көрінетін кез келген кірден тазалаңыз.
4. Барлық бөлшектерді ыстық (40°C) ауыз сумен шайыңыз.
5. Барлық компоненттерді таза, құрғақ шүберекпен немесе қағаз орамалмен құрғатыңыз, содан кейін қайта жинаңыз.
6. Қақпақты аптасына бір рет ыдыс жуғыш машинада жуып отырыңыз. Металл ыдысты жуғыш машинада жууға болмайды

13. "МЕНИҢ" ФУНКЦИЯМ ("Ыстық" сусындарда ғана)

"Менің функциям" арқылы сусынды былай реттей аласыз:

1. Сусыны реттелетін профильдің (C6) іске қосуды екеніне көз жеткізіңіз;
2. Жасағыңыз келген сусын суретінің төменгі жағындағы  (C2) белгісін басыңыз;
3.  түймесін басыңыз;
4. Жеке талғамға сай реттеу процедурасын орындау үшін "Баста" түймесін басыңыз;
5. Егер сусын үшін берілсе, қажетті қарқындылықты таңдап, "Next" (Келесі) түймесін басыңыз;
6. Дайындауды бастау үшін "Қйнт" түймесін басыңыз;
7. Кесеге талап етілетін мөлшері құйылған кезде, "Стоп" түймесін басыңыз.

8. Кеседегі мөлшер сіз үшін жеткілікті болса, параметрлерді сақтау үшін "Сақт" түймесін немесе алдыңғы параметрлерді сақтау үшін "Бстрту" түймесін басыңыз.
9. Басты бетке оралу үшін "X" түймесін басыңыз.

Құрылғы басты бетке оралады (C).

Есіңізде болсын:

- Жаңа параметрлерді сақтасаңыз, олар ТЕК таңдалған профиль жадында сақталады.
- Бір сусынды реттеген кезде, тиісті қосарланған нұсқасы да реттеледі және "Settings saved on both double and single drink" (Екі және бір сусында сақталатын параметрлер) хабары көрсетіледі;
- Бағдарламалау режимінен кез келген уақытта шығу үшін "X" түймесін басыңыз. Бұл мәндер сақталмайды.
- Сусын реттелген кезде, параметрлерде "Ысыру" (суреттің астында) және "ту" (менің) (мөлшер таңдаулары арасында) параметрі көрсетіледі. Сусын үшін әдепкі мәндерді қайта орнату үшін "Reset" (Қайта орнату) түймесін басыңыз.

Сусын мөлшерінің кестесі		
Сусын	Қалыпты мөлшер	Бағдарламаланатын мөлшер
ЭСПРЕССО	40 мл	20-180 мл
2X ЭСПРЕССО	40 мл + 40 мл	20-180 мл + 20-180 мл
КОФЕ	180 мл	100-240 мл
ЛОНГ	160 мл	115-250 мл
ДОППИО+	120 мл	80-180 мл
АМЕРИКАНО	150 мл	70-480 мл
ТЕА (Шэй)	150 мл	20-420 мл
ЫСТЫҚ СУ	250 мл	20-420 мл

14. ЖЕКЕ ПРОФИЛЬҢІЗДІ ТАҢДАУ

Әртүрлі профильдерді әртүрлі белгішелермен байланыстырып, бірнешеуін еске сақтай аласыз.

Әрбір профильде реттелетін сусын параметрлері сақталады. Барлық сусындардың көрсетілу реті таңдау жиілігіне байланысты болады.

Профильді таңдау үшін, мына әрекеттерді орындаңыз:

1. Басты бетте (C) ағымдағы қолданыстағы профильді (C6) басыңыз. Таңдалатын профильдер тізімі көрсетіледі;
2. Одан кейін қажетті профильді таңдаңыз.

Есіңізде болсын:

- Таңдау жасалған соң, сусын параметрлерінің жолақтары профильмен бірдей түсте көрсетіледі;
- Профиль атын өзгертуге болады;
- Профиль белгішесін реттеу үшін, "6.7 Профильдерді жасау/реттеу" бөлімін қараңыз.

15. ТАЗАЛАУ



15.1 Құрылғыны тазалау

Құрылғының мына бөліктерін тұрақты түрде тазалап отыру керек:

- құрылғының ішкі айналымы;
- тартылған кофе ыдысы (A10);
- тамшы науасы (A15) мен тамшы науа торы(A14);
- су ыдысы (A23);
- кофе шүмектері(A7);
- алдын ала ұнтақталған кофе воронкасы (A4);
- қайнату бөлігі (A6), оны алу үшін алдымен қақпағын (A5) ашыңыз;
- (E) және (F) сүт құмыралары
- кофе бақырашы (D8) ("8.9 Кофе шәйнегі тазалау." бөлімін қараңыз);
- жол саптыаяғы (D9) ("12.1 Жол саптыаяғын пайдаланудан кейін тазалау" бөлімін қараңыз).

Маңызды!

- Кофе құрылғысын тазалау үшін еріткіштерді, қырғыш заттарды немесе спиртті пайдаланбаңыз. De'Longhi суперавтоматты кофе машиналарымен тазалау мақсаты үшін ешбір химиялық заттың қажеті жоқ.
- Қоқымдарды және кофе қалдықтарын кетіру үшін металдан жасалған заттарды пайдаланбаңыз, себебі олар құрылғының металл немесе пластмасса бөліктерін сырып тастауы мүмкін.

<p>ыдыс жуғыш машинада жууға болады</p> 	<p>тек қолмен жуыңыз</p> 
ұнтақ кофе ыдысы (A10)	ұнтақ кофе ыдысының тірегі (A11)
тамшы науасы (A15)	кесе науасы (A13)
жапқыш торының тірегі (A19)	жапқыш торы (A18)
тамшы науасының торы (A14)	су ыдысы (A23)
"Ыстық" құмырасы (E) сүт	алынбалы қайнату бөлігі (A6)
"Салқын" құмырасы (F) сүт	

15.2 Ішкі айналымды тазалау

Егер құрылғы 3/4 күннен астам уақыт бойы пайдаланылмаса, оны қайта пайдаланбас бұрын іске қосып, "Шаю" функциясын таңдау арқылы 2/3 рет міндетті түрде шаю керек болады ("6.1 Шаю" бөлім).

Есіңізде болсын:

Тазалаудан кейін кофе ыдысында (A10) судың болуы – қалыпты жағдай.

15.3 Ұнтақ кофе ыдысын тазалау

Дисплейде "Ұнтақ кофе ыдысын босат" хабары көрсетілген кезде, ұнтақ кофе ыдысын босату және тазалау керек. Бұл құрылғы ұнтақ кофе ыдысы (A10) тазаланбайынша кофе жасау үшін пайдаланылмайды. Толық болмаса да, бірінші кофе дайындалғаннан кейін 72 сағат ішінде тартылған кофе ыдысын босату сұрауы көрсетіледі. 72 сағат дұрыс есептелуі үшін машина розеткадан ешқашан ажыратылмауы тиіс.

Маңызды! Күйіп қалу қаупі бар

Бірнеше сүт негізіндегі сусынды бірінен кейін бірін дайындасаңыз, кеселерге арналған металл науа (A13) қызып кетеді. Оны ұстамас бұрын суығанын күтіп, тек алдынан ғана ұстаңыз.

Тазалау үшін (тек құрылғы қосулы болғанда):

1. Тамшы науасын (A15) және ұнтақ кофе ыдысын (A10) (28-сурет) шығарыңыз;

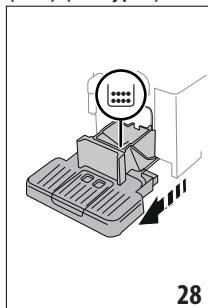

2. Тамшы науасы мен ұнтақ кофе ыдысын босатып, түбінде қалған барлық қалдықтарды кетіру үшін мұқият тазалаңыз. Мұны берілген щеткадағы (D5) қырғышпен орындауға болады.
3. Тамшы ағатын науаны торымен бірге және ұнтақ кофе ыдысын құрылғыға қайта салыңыз.

Маңызды!

Тамшы науасын алып жатқан кезде, ұнтақ кофе ыдысын тіпті онда шамалы ұнтақ кофе қалса да босату керек. Егер босатылмаса, келесі кофелерді жасаған кезде, ұнтақ кофе ыдысы шамадан тыс толып кетіп, құрылғы арналарын бітейді.

15.4 Тамшы науасын және тамшы науасының торын тазалау

Маңызды!

Тамшы науасы (A15) ол қамтитын су мөлшерді көрсететін деңгей индикаторымен (A20) (қызыл) белгіленген (29-сурет).

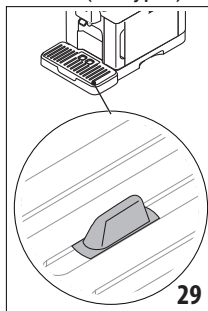

Тамшы науасын индикатор кесе науасынан (A13) шығып тұрғанға дейін босату керек, әйтпесе, су науа жиегінен асып шығып, құрылғыны, құрылғы орналасқан жерді немесе оның айналасын бүлдіруі мүмкін. Тамшы

науасын шығарып алу үшін, мына әрекеттерді орындаңыз:

1. Тамшы науасы мен ұнтақ кофе ыдысын (A10) шығарыңыз (28-сурет);
2. Қызыл су жиналу науасын (A12) тексеріңіз және толық болса босатыңыз;
3. Кеселер науасын (A13) және тапшы науасының торын (A14) шығарып, тамшы науасы мен ұнтақ кофе ыдысын босатыңыз да, барлық бөлшектерді жуыңыз;
4. Тамшы ағатын науаны торымен бірге және ұнтақ кофе ыдысын құрылғыға қайта салыңыз.

Маңызды!

Тамшы науасын алып жатқан кезде, тартылған кофе ыдысын тіпті онда шамалы кофе қалса да босату керек. Егер босатылмаса, келесі кофелерді жасаған кезде, ұнтақ кофе ыдысы шамадан тыс толып кетіп, құрылғы арналарын бітейді.

15.5 Құрылғының ішін тазалау

Ток соғу қаупі бар!

Ішкі бөліктерді тазаламас бұрын, құрылғыны өшіру ("5. Құрылғыны ажырату үшін" бөлімін көріңіз) және розеткадан ажырату керек. Құрылғыны ешқашан суға батырмаңыз.

1. Құрылғының іші (тамшы науасын (A15) алған соң қол жетімді болады) кірлемегенін тұрақты түрде (шамамен аптасына бір рет) тексеріп отырыңыз. Қажет болса, кофе қалдықтарын берілген щеткамен (D5) және губкамен тазалаңыз.
2. Барлық қалдықтарды шаңсорғышпен тазалаңыз (30-сурет).

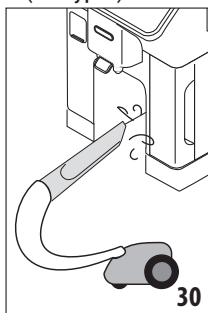

15.6 Су ыдысын тазалау

Жұмсартқыш сүзгіні (D4) ауыстырғанда және былайынша да белгілі бір уақыт өткен сайын

(айына бір рет) су ыдысын (A23) қайталап тазалап отырыңыз.

1. Су ыдысын (2-сурет) шығарып алып, су жұмсартқыш сүзгісін (орнатылған болса) алыңыз, сосын оны ағын сумен шайыңыз;
2. Су ыдысын босатыңыз және қажет болған жағдайда таза абразивті емес шүберекпен ыстық сумен тазалаңыз. Сумен мұқият шайыңыз;
3. Сүзгіні қайта салып (31-сурет), ыдысты МАХ деңгейіне дейін таза, салқын ауыз сумен толтырып (3-сурет), ыдысты орнына салыңыз;

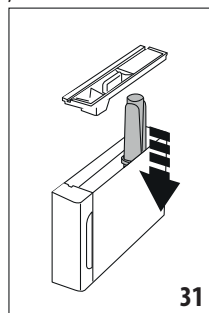

4. (тек су жұмсартқыш сүзгісі бар үлгілерде) – сүзгіні қайта белсендіру үшін 100 мл ыстық су құйыңыз.

Ескеріңіз:

Егер құрылғы 3-4 күннен астам пайдаланылмаса, ыдысты жоғарыда сипатталғандай тазалауыңыз керек.

15.7 Кофе шүмектерін тазалау

1. Кофе шүмектерін (A7) губкамен немесе шүберекпен тұрақты түрде тазалап отырыңыз (32-сурет);

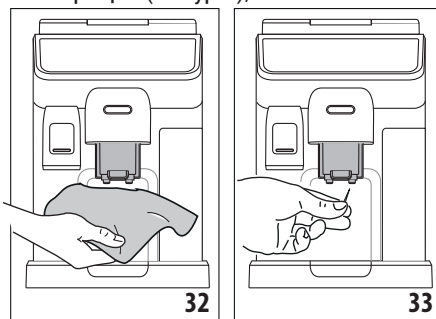

2. Кофе шүмектеріндегі тесіктердің бітеліп қалмағанын тексеріңіз. Қажет болса, кофе

қалдықтарын тіс тазартқышпен кетіріңіз (33-сурет).

15.8 Тартылған кофе воронкасын тазалау

Тартылған кофе воронкасын (А4) дымқыл шүберекпен тұрақты түрде (шамамен айына бір рет) тазалаңыз. Мына әрекетті орындаңыз:

1. Машинаны өшіріңіз ("5. Құрылғыны ажырату үшін" бөлімін қараңыз);
2. Құйғы қақпағын ашыңыз;
3. Құйғыны берілген щеткамен (D5) тазалаңыз;
4. Қақпақты жабыңыз.

Маңызды!

Тазалап болған соң құйғыда керек-жарақтың қалмағанына көз жеткізіңіз. Машина жұмыс істеп тұрған кезде құйғыда бөгде заттар болса, құрылғы зақымдануы мүмкін.

15.9 Қайнату бөлігін тазалау

Қайнату бөлігін (А6) кемінде айына бір рет тазалап отыру керек.

Маңызды!

Құрылғы іске қосулы болған кезде қайнату бөлігін шығарып алуға болмайды.

1. Құрылғының дұрыс өшірілгеніне көз жеткізіңіз ("5. Құрылғыны ажырату үшін" бөлімін қараңыз);
2. Су ыдысын (А23) алып шығарыңыз (2-сурет);
3. Құрылғының оң жағындағы қайнату бөлігінің қақпағын (А5) (34-сурет) ашыңыз;

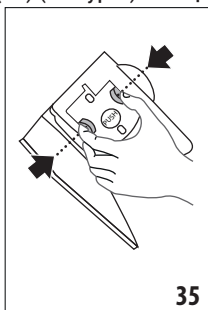
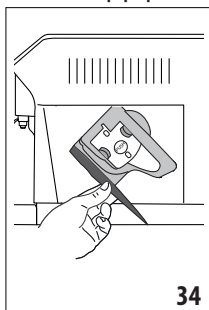

4. Түсті босату түймелерін ішке қарай басып тұрып, қайнату бөлігін сыртқа қарай тартып шығарыңыз (35-сурет);
5. Қайнату бөлігін суға шамамен 5 минут батырып қойып, ағынды су астында шайыңыз;

Маңызды!

ТЕК СУМЕН ШАЙЫҢЫЗ

ЕШБІР ЖУҒЫШ ҚОСПАЛАРДЫ ЖӘНЕ ЫДЫС ЖУҒЫШ МАШИНАНЫ ПАЙДАЛАНБАҢЫЗ

6. Қайнату бөлігін тазалаған кезде жуғыш сұйықтықтарды пайдаланбаңыз, себебі олар оны зақымдауы мүмкін.
7. Қайнату бөлігінің корпусында қалған кез келген кофе қалдығын (қайнату бөлігінің қақпағын ашқан соң көрінеді) кетіру үшін арнайы щетканы (D5) пайдаланыңыз;
8. Тазалаған соң қайнату бөлігін ішкі тірекке қарай сырғыту арқылы орнына салып, "сырт" етіп орнына түскенше PUSH (Итеру) белгісін толық енгенше ішке қарай басыңыз;

Есіңізде болсын:

Егер қайнату бөлігін енгізу қиын болса, енгізбес бұрын оны екі ілгекті басу арқылы тиісті өлшемге бейімдеңіз (36-сурет).

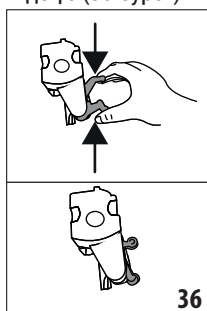

9. Салынған соң, екі түсті түйменің шыққанына көз жеткізіңіз;
10. Қайнату бөлігінің қақпағын жабыңыз;
11. Су ыдысын орнына салыңыз.

15.10 Сүт құмыраларын тазалау (Е) және (F)

Сүт құмырасын пайдаланған сайын төменде сипатталғандай тазалап отырыңыз:

1. Сүт құмырасының (E1) немесе (F1) қақпағын шығарып алыңыз (18-сурет);
2. Сүт шүмегі ((E5) немесе (F5)), сүт шүмегінің ұзартқышын (E7) (тек "Ыстық сүт" құмырасының) және сүт тарту түтігін ((E6) немесе (F6)) шығарып алыңыз (37-сурет);

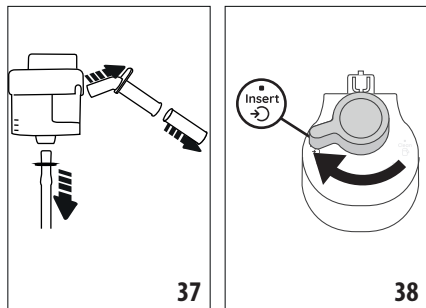

3. Шығарып алу үшін көпіршікті реттеу дөңгелегін ((E3) немесе (F3)) "Енгізу" позициясына (38-сурет) қарай саға тілімен бұрып, тартып шығарыңыз;
4. Сүт құмырасының жалғағышын ((E4) немесе (F4)) сағат тіліне қарсы бұрап алыңыз (39-сурет).

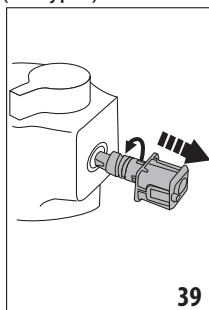

5. Ыдыс жуу машинасында (ұсынылады) немесе қолмен келесіде көрсетілгендей жуыңыз:
 - **Ыдыс жуу машинасында:** Барлық жоғарыда аталған бөлшектерді және сүт құмырасын ыстық ағынды ауыз сумен (кемінде 40°C) шайып, оларды ыдыс жуу машинасының жоғарғы сөресіне салыңыз да, 50°C температуралық бағдарламаны, мысалы, әдеттегі ECO бағдарламасын іске қосыңыз.
 - **Қолмен жуу:** Барлық көрінетін сүт қалдықтарын кетіру үшін барлық компоненттерді және сүт құмырасын ағынды ыстық су (кемінде 40°C) астында жақсылап шайыңыз; судың қақпақтағы тесіктерден өтетініне көз жеткізіңіз (40-сурет). Сосын барлық бөлшектерді жуғыш сұйық зат қосылған ыстық ауыз суға (кемінде 40°C) 30 минут батырып қойыңыз. Жоғарыда аталған барлық компоненттерді

- ыстық сумен мұқият шайыңыз, оларды қолдарыңызбен бір-бірлеп ысқылаңыз.
6. Дөңгелектің астындағы бос орында және ойықта сүт қалдықтары қалмасын (41-сурет). Қажет болса, ойықты тіс тазартқыш таяқшамен қырғылаңыз;

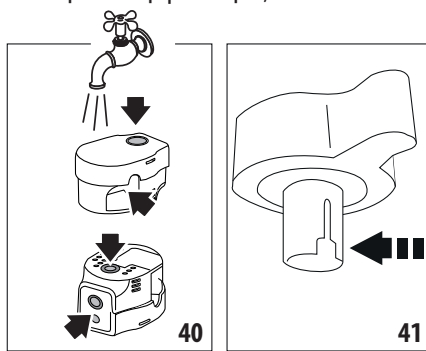

7. Ішке тарту түтігі мен шүмектің сүт қалдықтарымен бітеліп қалмағанын тексеріңіз;
8. Барлық бөлшектерді таза құрғақ шүберекпен құрғатыңыз;
9. Қақпақтың барлық құрамдас бөліктерін қайта құрастырыңыз;
10. Қақпақты сүт құмырасына қайта орналастырыңыз.

Есіңізде болсын:

Апта сайын құрылғы сүт құмырасын мұқият тазалау керектігін ескертеді және тағы да дұрыс тазалау ретін көрсетеді.

16. ҚАҚ ТАЗАЛАУ ☺

Маңызды!

- Қолданбас бұрын нұсқауларды және қақ тазартқыштағы жапсырмаларды оқып шығыңыз.
- Тек De'Longhi қақ тазалағышын пайдаланыңыз. Басқа қақ тазалағышты пайдалану және/немесе қақ тазалауды дұрыс орындамау өнім жасаушысының кепілдігінде қаралмаған ақаулықтарға себеп болуы мүмкін.
- Қақ тазалағыш нәзік беттерді зақымдауы мүмкін. Егер бұл өнім байқаусызда төгіліп кетсе, оны дереу құрғатыңыз.

Қақ тазалау	
Қақ тазартқыш	De'Longhi қақ тазартқышы
Ыдыс	Ұсынылған сыйымдылық: 2 л
Уақыты	~50 мин

Басты бетте (С) тиісті хабар көрінген кезде, құрылғының қағын тазалаңыз. Дерее қақтан тазалау үшін ОК түймесін басып, нұсқауларды (5)-пункттен бастап орындаңыз.

Құрылғының қағын кейінірек тазалау үшін "Бстрту" түймесін басыңыз. Құрылғының қағын тазалау қажет екенін ескерту үшін, басты бетте  таңбасы (С4) көрсетіледі. (Бұл хабар құрылғы іске қосылған сайын пайда болады).

Қақтан тазалау мәзірін ашу үшін:

1. Басты беттегі параметрлер мәзірінің белгішесін (С3) басыңыз;
2. "Қақ таз." тармағы көрінгенше мәзір тармақтары арқылы жылжыңыз;
3. Қақ тазалау процедурасының нұсқауларын ашу үшін "Баста" түймесін басыңыз;
4. Бастау үшін "Баста" түймесін басыңыз;
5. Су шүмегін енгізіңіз (D6) (5-сурет);
6. Таму науасын (A15) және ұнтақ кофе ыдысын (A10) (10-сурет) шығарыңыз және босатыңыз, сосын екеуін де құрылғыға салып, "Клсі" түймесін басыңыз;
7. Су ыдысын (A23) шығарып алып, қақпақты көтеріңіз (A22) және (егер енгізілген болса) сүзгіні (D4) шығарып алыңыз. Ыдысты толық босатыңыз.
8. Қақ тазалағышты А деңгейіне дейін құйып (бір 100 мл орамына тең), одан кейін (бір литр) В деңгейіне дейін су құйыңыз (42-сурет). Су ыдысын (қақпағымен) қайта салып, "Клсі" түймесін басыңыз;

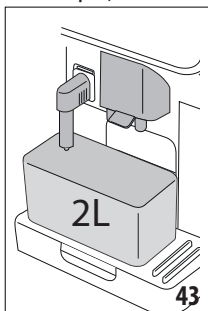
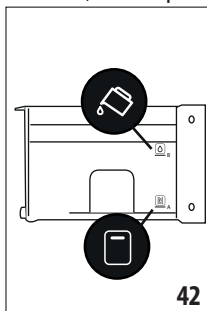

9. Шүмектердің астына бос 2 литрлік ыдысты қойыңыз (43-сурет). Қақ тазалауды бастау үшін "Клсі" түймесін басыңыз (Алдыңғы экранға оралу үшін "Артқа" түймесін басыңыз немесе процедурадан шығу үшін "Х" түймесін басыңыз, ыдыстан қақ тазалау ерітіндісін төгуді ұмытпаңыз)

Маңызды! Күйіп қалу қаупі бар

Шүмектерден құрамында қышқылы бар ыстық су ағады. Осы ерітінді шашырандысынан абай болыңыз.

10. Қақ тазалау бағдарламасы басталады және ыстық су және кофе шүмектерінен қақ тазалағыш сұйық зат шығады. Бірнеше шаю циклі кофе құрылғысының ішіндегі барлық қақ қалдықтарын кетіру үшін автоматты түрде орындалады;
- 40 минуттан соң қақ тазалау әрекеті тоқтайды;
11. Одан кейін құрылғыны таза сумен шаю ғана қалады. Қақты тазалау ерітіндісін жинау үшін қолданылатын контейнерді босатыңыз. Су ыдысын шығарып алыңыз, босатыңыз, ағын су астында шайыңыз және таза сумен МАХ деңгейіне дейін толтырып, құрылғыға салыңыз (44-сурет). "Клсі" түймесін басыңыз;

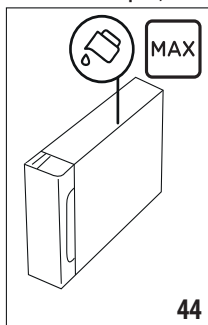

12. Шүмектердің астына қақ тазалау ерітіндісі құйылатын бос ыдысты қойыңыз да, шаюды бастау үшін "Клсі" түймесін басыңыз;
13. Ыстық су кофе шүмектерінен де, ыстық су шүмегінен де ағады;
14. Ыдыстағы су таусылған кезде, шайылатын суды жинақтау үшін қолданылатын контейнерді босатыңыз;

15. Су ыдысын шығарып алып, су жұмсартқыш сүзгіні (егер бұған дейін алынған болса) орнына салыңыз. Жалғастыру үшін "Клсі" түймесін басыңыз;
16. Ыдысты таза сумен MAX деңгейіне дейін толтырыңыз да, құрылғыға қайта салыңыз және жалғастыру үшін "Клсі" түймесін басыңыз;
17. Шүмектердің астына қақ тазалау ерітіндісі құйылатын бос ыдысты қойыңыз да, шаюды қайталау үшін "Клсі" түймесін басыңыз;
18. Су ыдысында су таусылған кезде, шайылған су жиналатын ыдысты босатып, тамшы науасын (A15) және ұнтақ кофе ыдысын (A10) шығарып, шайыңыз да, құрылғыға қайта салыңыз;
19. Су ыдысын шығарып алыңыз, ең жоғарғы деңгей белгісіне дейін толтырыңыз, сосын құрылғыға қайта салыңыз да, "Клсі" түймесін басыңыз
20. Осымен қақты тазалау процесі аяқталды. "OK" түймесін басыңыз. Құрылғы жылдам алдын ала қыздыру циклін орындап, басты бетке оралады.

Есіңізде болсын:

- Егер қақтан тазарту циклы дұрыс аяқталмаса (мысалы, электр қуатының ажырауына байланысты), құрылғы келесі іске қосылған кезде оның аяқталуын сұрайды;
- Қақты тазалап болғаннан кейін тарту ыдысында (A10) судың болуы қалыпты жағдай.
- Су ыдысы MAX деңгейіне дейін толтырылмаған болса, қақты тазалау соңында құрылғының ішкі айналымынан қақ тазалағыш ерітінді толығымен шығуын қамтамасыз ету үшін үшінші рет шаю сұралады. Шаюды бастамас бұрын, тамшы науасын босатуды ұмытпаңыз.

17. СУ ҚАТТЫЛЫҒЫН ОРНАТУ





Бір кезеңдік уақыт өткен соң су қаттылығына сай қақ тазалау ескертуі көрсетіледі. Бұл құрылғыны сіз тұратын жердегі нақты су қаттылығына сай бағдарламалауға да болады, сонда қақ тазалау процедурасы сирегірек орындады.

17.1 Су қаттылығын өлшеу

1. "Жалпы қаттылықты тексеру» көрсеткішінің қағазын (D1) қабынан алыңыз (бастапқы қорапта).
2. Қағазды стакандағы суға бір секундтай толық батырып алыңыз.
3. Жолақшаны судан шығарып, жайлап сілкіңіз. Шамамен бір минуттан соң 1, 2, 3 немесе 4 қызыл шаршылар су қаттылығы деңгейіне қарай көрінеді. Әрбір шаршы 1 деңгей болып есептеледі.

17.2 Су қаттылығын орнату

1. Басты беттегі (C) параметрлер мәзірінің белгішесін (C3) басыңыз;
2. Беттер арқылы жылжып, "Су қаттылығы" тармағын таңдаңыз;
3. "Орн" (Орнату) түймесін басыңыз;
4. Алдыңғы бөлімде сипатталған процедураны орындап, су қаттылығын өлшеңіз;
5. Келесі кестеде көрсетілгендей, алдында өлшенген су қаттылығына сәйкес нүктені басыңыз:

Жалпы қаттылықты тексеру (D1)	Су қаттылығы
<p style="text-align: center;">Жасыл</p> <p>Қызыл </p>	1-деңгей
<p style="text-align: center;">Жасыл Қызыл</p> <p></p>	2-деңгей
<p style="text-align: center;">Жасыл Қызыл</p> <p></p>	3-деңгей
<p style="text-align: center;">Қызыл</p> <p></p>	4-деңгей

6. Құрылғы сол кезде жаңа су қаттылығының параметрімен бағдарламаланады.
7. Параметрлер мәзіріне оралу үшін "<" түймесін басыңыз.

18. СУ ЖҰМСАРТҚЫШ СҮЗГІ

Кейбір үлгілерге су жұмсартқыш сүзгі (D4) бекітіледі. Егер сіздегі үлгіде ондай болмаса, De'Longhi тұтынушыны қолдау қызметтерінен сатып алуды ұсынамыз.

Сүзгіні дұрыс пайдалану үшін, төмендегі нұсқаларды орындаңыз.

18.1 Сүзгіні орнату

1. Параметрлер мәзірін (С3) басыңыз;
2. Беттер арқылы жылжып, "Су сүзгісі" тармағын таңдаңыз;
3. Жеке талғамға сай реттеу процедурасын орындау үшін "ОК" түймесін басыңыз
4. Сүзгіні қабынан шығарып, келесі 2 айды көру үшін күн индикаторын бұраңыз (45-сурет);

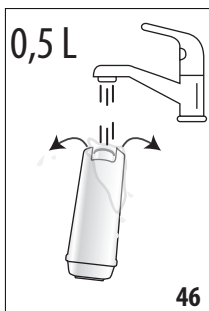
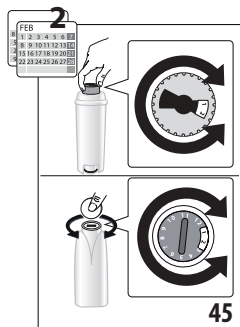

Есіңізде болсын:

Құрылғы дұрыс пайдаланылса, бұл сүзгі екі айға жарамды болады. Егер машина сүзгісі енгізілген күйде ұзақ пайдаланылмай қалса, сүзгі тек 3 аптаға жарамды болады.

5. Жалғастыру үшін "Клсі" түймесін басыңыз (алдыңғы экранға оралу үшін "Артқа" түймесін басыңыз; әрекеттен бас тарту үшін, "Бстрту" түймесін басыңыз);
6. Сүзгіні іске қосу үшін, сүзгі ішіндегі тесік арқылы су ағызыңыз, су бүйірдегі тесіктерден бір минуттан астам ағуы керек (46-сурет). "Клсі" түймесін басыңыз;

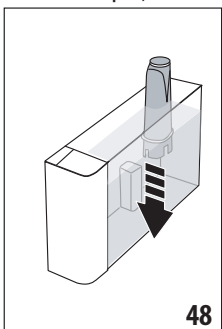
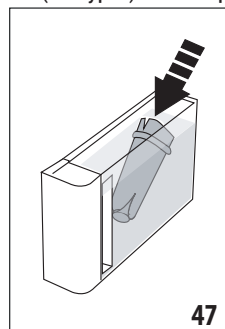

7. Су ыдысын (А23) (2-сурет) шығарып алып, сумен толтырыңыз; сүзгіні су ыдысына

салып, шамамен он секундқа батырып қойыңыз да, көпіршіктерді шығару үшін оны көлбейтіңіз және жайлап басыңыз (47-сурет).

- "Клсі" түймесін басыңыз;
8. Сүзгіні сүзгі корпусына салыңыз (48-сурет) және орнына жеткенше басыңыз; "Клсі" түймесін басыңыз;
9. Су ыдысын қақпақпен (А22) жауып, құрылғыға қайта салыңыз.
10. Ыстық су шүмегін (D6) салыңыз. "Клсі" түймесін басыңыз;
11. Сыйымдылығы кемінде 0,5 литр болатын бос ыдысты ыстық су шүмегінің (6-сурет) астына қойып, сүзгіні белсендіру үшін "Клсі" түймесін басыңыз;
12. Құрылғы ыстық су құйып, автоматты түрде тоқтайды. Басты бетке оралу үшін "ОК" түймесін басыңыз;
13. Содан кейін сүзгі белсенді болады және кофе құрылғысын пайдалана аласыз.

18.2 Сүзгіні ауыстыру немесе алып тастау

Сүзгіні (D4) басты бетте (C) ауыстыру керектігі туралы хабар шыққан кезде ауыстырыңыз. Сүзгіні дереу ауыстыру үшін "ОК" түймесін басып, алдыңғы бөлімдегі нұсқауларды 3-пунктінен бастап орындаңыз. Сүзгіні кейінірек ауыстыру үшін "Бстрту" түймесін басыңыз. Дисплейде сүзгіні ауыстыру қажет екенін еске салу үшін сүзгі белгісі көрсетіледі.

Ауыстыру үшін мыналарды орындаңыз:

1. Параметрлер мәзірін (С3) басыңыз;
2. Беттер арқылы жылжып, "Су сүзгісі" тармағына жеткенде "ОК" түймесін басыңыз;
3. Жеке талғамға сай реттеу процедурасын орындау үшін "ОК" түймесін басыңыз;
4. Су ыдысын (А23) және таусылған сүзгіні шығарып алыңыз.
5. Сүзгіні алып тастау үшін "ОК" түймесін басыңыз (алдыңғы экранға оралу үшін, "Артқа" түймесін басыңыз; әрекеттен бас тарту үшін, "Бстрту" түймесін басыңыз);
6. Сүзгіні ауыстыру үшін "Клсі" түймесін басып, осыған дейінгі бөлімде сипатталған әрекеттерді (4)-пункттен бастап орындаңыз.

Есіңізде болсын:

Екі айдан соң (күн көрсеткішін көріңіз) немесе құрылғы 3 апта бойы пайдаланылмаса, сүзгіні ауыстырыңыз, хабар әлі көрсетілмесе де сүзгіні ауыстыру керек.

19. ТЕХНИКАЛЫҚ ДЕРЕКТЕР

Кернеу:	220-240 В~ 50-60 Гц макс. 10 А
Қуат:	1450 Вт
Қысым:	1,9 МПа (19 бар)
Су ыдысының сыйымдылығы:	1,8 л
Өлшемі (ҰхДхБ):	260x450x385 мм
Сым ұзындығы:	1200 мм
Салмағы (әр үлгіде әртүрлі болады):	11,2 кг
Дәндер ыдысының сыйымдылығы:	300 г
Жиілік:	2400/2500 МГц
Максималды беріліс қуаты	20 мВт

De'Longhi компаниясында өз өнімдерінің техникалық сипаттамалары мен құрылымын кез келген уақытта олардың функциясы мен сапасына өш өзгеріс жасамай өзгерту құқығы бар.

19.1 Қуат үнемдеу жолдары туралы

кеңестер

- Қуатты үнемдеу үшін бір не бірнеше сусын құйған соң, сүт құмырасын немесе қосымша құралдарды шығарып алыңыз.
- Автоматты түрде өшуді 15 минутқа ("6.8 АвтоөшОрнату" бөлімін қараңыз) орнатыңыз;
- Қуат үнемдеу режимін іске қосу ("6.9 Жалпы" тарауын қараңыз);
- Машина сұраған кезде, әрдайым қақ тазалау циклін орындап отырыңыз.

20. КӨРСЕТИЛЕТІН ХАБАРЛАР

КӨРСЕТИЛЕТІН ХАБАР	МАҒЫНАСЫ	ШЕШІМІ
Ыдысқа МАХ деңгейіне дейін таза су құй. 1-деңгейден жоғары етіп толтыр	Ыдыстағы (A23) су жеткіліксіз.	Су ыдысын алып, 1-ден жоғары деңгейге дейін таза, салқын ауыз сумен толтырыңыз және машинаға қайта салыңыз.
Мендегі су бұл сусынға жетпейді. Ыдысқа МАХ деңгейіне дейін таза су құй. 1-деңгейден жоғары етіп толтыр		
Су ыдысын сал	Ыдыс (A23) орнына дұрыс салынбаған.	Су ыдысын дұрыстап енгізіңіз және орнына түскенше басыңыз.
Ыдысты таза сумен толтыр. Тамшы науасы мен ұнтақ кофе ыдысын босат	Су ыдысындағы су мөлшері сусын дайындауға жеткіліксіз, көп ұзамай экранда кофе ыдысын босатуды сұрайтын хабар көрінеді.	Құрылғы екі операцияны да орындауды сұрайды, сонда процесс ешкімнің араласуынсыз жалғасады және бірнеше сусынды бірінен соң бірін үздіксіз құюға болады.
Қайнату бөлігін орнына сал	Тазаланған соң қайнату бөлігі (A6) орнына салынбаған.	Қайнату бөлігін "15.9 Қайнату бөлігін тазалау" бөлімде түсіндірілгендей етіп енгізіңіз
Ұнтақ кофе ыдысын босат	Ұнтақ кофе ыдысы (A10) толып кеткен.	"15.3 Ұнтақ кофе ыдысын тазалау" бөлімде сипатталғандай етіп тазалаңыз
Ұнтақ кофе ыдысын және тамшы науасын сал	Ұнтақ кофе ыдысы (A10) және/немесе тамшы науасы (A15) орнына дұрыс салынбаған немесе жоқ.	Тамшы науасы мен кофе ыдысын салып, орнына түскенше итеріңіз.
→		

КӨРСЕТІЛЕТІН ХАБАР	МАҒЫНАСЫ	ШЕШІМІ
Қалаған ұнтақ кофені бір өлшеуіш көлемінде ғана сал!	Ұнтақ кофемен кофе дайындау опциясы таңдалды.	Құйғының (A4) бітелмегенін тексеріп, алдын ала ұнтақ кофенің бір деңгейлі мөлшерін (D2) қосыңыз да, дисплейде "Клсі" түймесін басып, "8.4 Кофені ұнтақ кофеден жасау" бөліміндегі нұсқауларды орындаңыз.
Қайнатуды жалғастыру үшін дәндер ыдысын толтырып, "OK" түймесін басыңыз	Кофе дәндері таусылған.	Қайнатуды жалғастыру үшін дәндер ыдысын (A2) толтырып, "OK" түймесін басыңыз
Су шүмегін сал	Шүмек (D6) орнына дұрыс салынбаған немесе жоқ.	Шүмекті енгізіңіз және орнына түскенше басыңыз (5-сурет). Құрылғы сигнал шығарады (сигнал функциясы іске қосылған болса).
Салқын/ыстық сүт құмырасын сал	Сүт құмырасы (E) немесе (F) дұрыс салынбаған немесе орнында жоқ.	Сүт құмырасын салып, орнына түскенше итеріңіз. Құрылғы сигнал шығарады (сигнал функциясы іске қосылған болса).
Біраз тазалап жіберейін. Бірнеше секундтан соң ораламын	Құрылғы өзінің ішкі айналымында ластықты анықтады.	Құрылғының қайта пайдалануға дайын екенін тексеріп, қажетті сұйықтықты қайта таңдаңыз. Егер проблема жойылмаса, тұтынушыларды қолдау қызметімен хабарласыңыз.
Жаңа параметрлер сақталмады	Сусындардың параметрлерін реттеу кезде ("13. "Менің" функциям ("Ыстық" сусындарда ғана)" бөлімін қараңыз), дайындау процесіне "X" түймесін басу арқылы әдейі кедергі жасалған немесе дабы іске қосылған.	Кедергіден туындайтын сигналды қарау үшін, басты бетке (C) оралу мақсатында "X" түймесін басыңыз. Көрсетілген сигналға сәйкес нұсқауларды орындаңыз ("20. Көрсетілетін хабарлар" бөлімін қараңыз)
Сусын дайындауды ақтай алмадым. Қарқындылықты азайтып, әрекетті қайталаңыз	Тартылған кофе тым майда және кофе өте жай құйылуда немесе мүлдем құйылмауда.	Жұмсағырақ "Қарқындылықты" таңдаңыз ("8.3 Сусындар параметрін реттеу" бөлімін қараңыз)
	Егер су жұмсартқыш сүзгі (D4) болса, түтіктерден ауа көбігі шығып, құюға кедергі жасауы мүмкін.	"OK" түймесін басып, ағын тұрақтанғанша шамалы су құйыңыз ("10. Ыстық су және ыстық шай дайындау" бөлімін қараңыз). Мәселе шешілмесе, сүзгіні алыңыз ("18.2 Сүзгіні ауыстыру немесе алып тастау" бөлімін қараңыз)
Сусын дайындауды ақтай алмадым. Дөңгелек бағытын бір-бірлеп арттыру арқылы ұнтақтағышты ретте	Ұнтақ кофе тым майда және кофе өте жай құйылуда немесе мүлдем құйылмауда.	"OK" түймесін басыңыз және кофе тартқышты реттеңіз ("6.4 Ұнтақ-шты ретт" бөлімін қараңыз).
→		

КӨРСЕТІЛЕТІН ХАБАР	МАҒЫНАСЫ	ШЕШІМІ
Жеңілірек қарқындылықты таңдаңыз немесе тартылған кофе мөлшерін азайтыңыз	Өте көп мөлшердегі кофе пайдаланылған.	Жұмсағырақ "Қарқындылықты" таңдаңыз ("8.3 Сусындар параметрін реттеу" бөлімін қараңыз) немесе алдын ала тартылған кофе мөлшерін азайтыңыз (ең көбі – 1 өлшем). Басты бетке өту үшін, "OK" түймесін басыңыз немесе хабар жойылғанша күтіңіз.
Сүт құмырасын тоңазытқышта сақта	Сүт негізіндегі сусын дайындалған және сүт құмырасы әлі құрылғыда	Сүт құмырасын шығарып алып, оны тоңазытқышқа салыңыз.
Машинаның қағын тазалау керек. Бастау үшін OK бас (~50 мин)	Құрылғы қағын тазалау керек.	Қақты тазалауды жалғастыру үшін, "OK" түймесін басыңыз және сусынды жеке талғамға сай реттеу процедураны орындаңыз, әйтпесе "Бстрту" түймесін басыңыз. Бұл жағдайда қағын тазалау қажет екенін еске салу үшін, басты бетте (C)  таңба (C4) көрсетіледі ("16. Қақ тазалау" бөлімін қараңыз).
Процесс тоқтатылды. Жалғастыру үшін Ok түймесін бас	Қақ тазалау процесі тоқтатылды немесе дұрыс аяқталмады	Жалғастыру үшін Ok түймесін басыңыз ("16. Қақ тазалау" бөлімін қараңыз).
Су сүзгісін ауыстыр. Бастау үшін OK түймесін бас	Су жұмсартқыш сүзгі (D4) бітеліп қалған.	Сүзгіні ауыстыру немесе алу үшін, "OK" түймесін басыңыз немесе процедураны кейінірек орындау үшін, "Бстрту" түймесін басыңыз. "18. Су жұмсартқыш сүзгі" бөліміндегі нұсқауларды орындаңыз.
Жалпы ескерту: Пайд. нұсқа/ Coffee Link App жүгін	Құрылғының іші өте лас.	Құрылғының ішін "15. Тазалау" бөлімінде сипатталғандай етіп мұқият тазалаңыз. Бұл хабар тазалаудан кейін де көрінсе, De'Longhi тұтынушыларды қолдау қызметімен және/немесе ресми қызмет орталығымен хабарласыңыз
→		

КӨРСЕТІЛЕТІН ХАБАР	МАҒЫНАСЫ	ШЕШІМІ
Су айналымы бос. Толтыруды бастау үшін ОК түймесін бас	Су жүйесі бос	Жүйені суға толтыру үшін "OK" түймесін басыңыз. Құйылу автоматты түрде тоқтайды. Су толтырған соң тамшы науасында судың болуы – қалыпты нәрсе (A15). Егер проблема жойылмаса, су ыдысының (A23) толық енгізілгенін тексеріңіз.
	Жаңа су жұмсартқыш сүзгі салынған (D4)	Жаңа сүзгіні салуға арналған нұсқаулардың орындалғанын тексеріңіз ("18.1 Сүзгіні орнату" және "18.2 Сүзгіні ауыстыру немесе алып тастау" бөлімдері). Мәселе шешілмесе, сүзгіні шығарып алыңыз ("18.2 Сүзгіні ауыстыру немесе алып тастау" бөлімі).
Кофе дәні профилі өзгертілді! Кофе дәні профилін өзгертпес бұрын, кемінде 3 кофе жасауды ұмытпа	Bean Adapt реттелуі үшін құрылғы кемінде 3 рет кофе қайнатуы қажет	Bean Adapt параметрін өзгертпес бұрын, жаңа кофе сала отырып, 3 рет қайнату процесін орындаңыз
Оңтайлы температура болуы үшін Мені біраз салқындату үшін жылдам шаюды бастаңыз. Шүмектер астына сыйымдылығы 0,2 л ыдыс қойыңыз және "Start" түймесін басыңыз	Сіз бірнеше ыстық сусынды дайындаған соң "салқын демдеу технологиясы" бойынша сусын жасағыңыз келеді.	Кофе шүмектерінің астына бос ыдыс қойып, кофе тізбегін салқындату мақсатында тез салқын шаю үшін Start (Бастау) түймесін басыңыз немесе қалаған сусынды тікелей дайындау үшін Skip (Өткізіп жіберу) түймесін басыңыз.
Оңтайлы температураға дейін аздап қыздыру үшін жылдам шаюды бастаңыз. Шүмектердің астына сыйымдылығы 0,2 л бос ыдыс қойыңыз және Start (Бастау) түймесін басыңыз	Сіз "салқын қайнату технологиясы" бойынша сусындарды дайындаған соң ыстық сусын дайындағыңыз келеді.	Кофе шүмектерінің астына бос ыдыс қойып, кофе тізбегін қыздыру мақсатында тез ыстықтай шаю үшін Start (Бастау) түймесін басыңыз немесе қалаған сусынды тікелей дайындау үшін Skip (Өткізіп жіберу) түймесін басыңыз.
	Қуат үнемдеу қосылады.	Қуатты үнемдеуді ажырату үшін, "6.9 Жалпы" бөлімінде сипатталған әрекеттерді орындаңыз.
	Құрылғы қағын тазалау керек.	"16. Қақ тазалау" бөлімінде сипатталған қақ тазалау процедурасы орындалуы керек.
	Сүзгіні ауыстыру керек (D4)	Сүзгіні салыңыз немесе оны "18. Су жұмсартқыш сүзгі" бөлімінде сипатталғандай етіп алыңыз.
→		

КӨРСЕТІЛЕТІН ХАБАР	МАҒЫНАСЫ	ШЕШІМІ
	Сүт құмыраларын (E) және (F) тазалауды ұмытпаңыз.	Көпіршікті реттеу деңгелегін (E3) немесе (F3)) CLEAN (Тазалау) бағытына бұраңыз.
	Байланысты параметрлер мәзірінде (C3) реттеуге болады.	Coffee Link қолданбасына қосылыңыз.
	Құрылғының байланыстырылғанын көрсетеді.	Байланысты ажырату үшін "6.3 Connectivity (Қосу мүмкіндігі)" бөлімінде сипатталған нұсқауларды орындаңыз.
	Байланыс белсенді, бірақ оған қосылу мүмкін болмады.	Егер жай ғана қосылу болса, құрылғының іске қосылу процесі аяқталғанша күте тұрыңыз.
		Проблема жалғасса, "6.3 Connectivity (Қосу мүмкіндігі)" бөлімінде сипатталғандай байланысты ажыратып, қайта қосыңыз.
		Маршрутизатордағы шамдарға қарап, желінің белсенді екенін тексеріңіз.
		Проблема шешілмесе, құрылғыны және үйдегі маршрутизаторды өшіріп, қайта қосыңыз.

21. АҚАУЛЫҚТАРДЫ ЖОЮ

Төменде кейбір ықтимал ақаулықтар көрсетілген.

Егер проблема сипатталғандай әдіспен шешілмесе, тұтынушыларды қолдау қызметтерімен хабарласыңыз.

МӘСЕЛЕ	ЫҚТИМАЛ СЕБЕБІ	ШЕШІМІ
Құрылғы іске қосылмайды	Ол розеткаға қосылмаған.	Розеткаға қосыңыз (1-сурет).
Кофе ыстық емес.	Құрылғының ішкі айналымдары суып қалған, себебі соңғы кофе жасалғалы 2-3 минут өткен.	Кофе дайындамас бұрын, шаю функциясы көмегімен шаю арқылы ішкі айналымдарды қыздырыңыз ("6.1 Шаю" бөлімін қараңыз).
	Кофе температурасының параметрі тым төменге орнатылған.	Параметрлер мәзірінде кофе температурасын арттырыңыз (C3) ("6.5 Кофе температурасы" бөлімін қараңыз).
	Кеселер алдын ала қыздырылмайды.	Кеселерді ыстық сумен шаю арқылы алдын ала жылытыңыз (Есіңізде болсын: ыстық су функциясын пайдалана аласыз).
	Құрылғы қағын тазалау керек	"16. Қақ тазалау" бөлімінде сипатталғандай жалғастырыңыз. Одан кейін су қаттылығын тексеріңіз ("17.1 Су қаттылығын өлшеу") және машина параметрінің жергілікті су қаттылығына сәйкес екеніне көз жеткізіңіз ("17.2 Су қаттылығын орнату").



МӘСЕЛЕ	ЫҚТИМАЛ СЕБЕБІ	ШЕШІМІ
Кофе сұйық немесе жеткілікті кілегейлі емес.	Кофе тым ірі етіліп тартылған.	Параметрлер мәзірін (С3) ашып, тартуды реттеу үшін нұсқауларды орындаңыз. Нәтиже тек 3 кофе жасаған соң ғана беріледі (мына бөлімді қараңыз: "6.4 Ұнтақ-шты ретт").
	Кофе жарамсыз.	Эспрессо құрылғыларына арналған кофені пайдаланыңыз.
	Кофе жаңадан тартылмаған.	Кофе қаптамасы тым ұзақ уақыт ашық тұрған және оның дәмі жоғалған.
Кофе тым баяу құйылады немесе тамшылап тұрады.	Кофе тым майда етіліп тартылған.	Параметрлер мәзірін (С3) ашып, тартуды реттеу үшін нұсқауларды орындаңыз. Нәтиже тек 3 кофе жасаған соң ғана беріледі (мына бөлімді қараңыз: "6.4 Ұнтақ-шты ретт").
Шүмектердің біреуінен немесе екеуінен кофе ақпайды.	Кофе шүмектері (А7) бітеліп қалған.	Кофе шүмектерін губкамен немесе тіс шұқитын талшықпен тазалаңыз.
Құйылған кофеде су көп.	Құйғы (А4) бітеліп қалған.	Воронканы "15.8 Тартылған кофе воронкасын тазалау" бөлімінде сипатталғандай етіп щеткамен (D5) тазалаңыз.
Сусын тым аз құйылады	Ыдыстағы су жеткіліксіз	Ыдысты әрқашан 1-деңгейден асырып толтырыңыз.
Құрылғы кофені жасамайды.	Құрылғы өзінің ішкі айналымында ластықты анықтады. "Біраз тазалап жіберейін..." хабары көрінеді.	Құрылғының қайта пайдалануға дайын екенін тексеріп, қажетті сұйықтықты қайта таңдаңыз. Егер проблема жойылмаса, тұтынушыларды қолдау қызметімен хабарласыңыз.
Қайнату бөлігі (А6) шықпай жатыр.	Құрылғы дұрыс ажыратылмаған	 түймесін (А9) басу арқылы құрылғыны өшіріңіз ("5. Құрылғыны ажырату үшін" бөлімін қараңыз).
Қақ тазалау соңында құрылғы үшінші шауды талап етеді.	Екі шау циклі барысында су ыдысы (А23) MAX. деңгейіне дейін толтырылмаған	Құрылғы көрсеткен нұсқауларды орындаңыз, бірақ судың ағуына жол бермеу үшін, алдымен тамшы науасын (А15) босатыңыз.
		→

МӘСЕЛЕ	ЫҚТИМАЛ СЕБЕБИ	ШЕШІМІ
Сүт шүмектен ((E5) немесе (F5)) ақпайды.	Сүт ыдысының қақпағы ((E1) немесе (F1)) кірлеген	Сүт құмырасының қақпағын "15.10 Сүт құмыраларын тазалау (E) және (F)" бөлімінде сипатталғандай етіп тазалаңыз.
	Қақпақ ((E1) немесе (F1)) орнына дұрыс салынбаған.	Барлық бөлшектерді "9.1 Сүт құмыраларын дайындау (E және F)" және "9.4 Көпіршік мөлшерін реттеу" бөлімдерінде түсіндірілгендей дұрыстап жинап салыңыз.
Сүтті үлкен көбіктер бар және ол сүт шүмегінен ((E5) немесе (F5)) шашырап шығады немесе аз ғана көпіршік шығады.	Сүт жеткілікті салқын емес немесе сұралған сусынға сәйкес келмейді	Үздік нәтижеге қол жеткізу үшін ыстық немесе салқын сусын дайындау үшін сүттің дұрыс түрін қолданып жатқаныңызға көз жеткізіңіз ("9.2 Қандай сүт пайдаланылуы керек?" бөлімін қараңыз). Сусындарды тоңазытқыш температурасында пайдаланыңыз (шамамен 5°C).
	Сүт ыдысының қақпағы ((E1) немесе (F1)) кірлеген	Сүт құмырасын "9.6 Сүт құмырасын пайдаланған соң тазалау" бөлімде сипатталғандай етіп тазалаңыз
	Ойықта су бар (көбікті реттеу дөңгелегінің астында: (E3) немесе (F3))	Дөңгелекті шығарып, мұқият кептіріңіз.
	Өсімдік негізіндегі сусындар пайдаланылған.	Үздік нәтижелерге қол жеткізу үшін тоңазытқыш температурасындағы (шамамен 5°C) сусындарды пайдаланыңыз. Көпіршік мөлшерін мына бөлімде сипатталғандай реттеңіз: "9.4 Көпіршік мөлшерін реттеу"
Кесе текшесі (A13) ыстық.	Бірнеше сусын бірінен соң бірі тез дайындалған	
Тазалаудан соң тамшы науасын машинаға қайта сала алмайсыз	Конденсат науасы(A12) орнына дұрыс салынбаған	Тамшы науасы дұрыс салынғанына көз жеткізіңіз
Пайдаланылмаған кезде машинадан шуылдар немесе шағын түтіндер шығады	Құрылғы қолдануға дайын немесе жақында ғана өшірілген және конденсат ыстық бу жасағышқа енуде	Бұл қалыпты жұмыс істеудің бір бөлігі болып табылады. Бұл құбылысты азайту үшін, тамшы науасын босатыңыз.
→		

МӘСЕЛЕ	ЫҚТИМАЛ СЕБЕБИ	ШЕШІМІ
Құрылғы тамшы науасынан бу түтінін шығарады (A15) және/немесе құрылғы бетінде су қалған.	Тамшы науа торы (A14)тазалаудан кейін орнына салынбаған.	Тамшы науа торын тамшы науасына қайта салыңыз.
"To Go" (Өзіммен) сусыны тым көп немесе жол саптыаяғынан төгілген	Сәйкес емес мөлшер таңдалған	Азырақ мөлшерді таңдаңыз (Medio (орта) \overline{M} немесе Piccolo (кіші) \overline{P})
		Саптыаяқтағы мөлшерді келесі сусын дұрыс дайындалатындай етіп реттеңіз
"To Go" (Өзіммен) сусыны тым аз дайындалған	Сәйкес емес мөлшер таңдалған	Үлкенірек мөлшерді таңдаңыз (Medio (орта) \overline{M} немесе Grande (Үлкен) \overline{G})
		Саптыаяқтағы мөлшерді келесі сусын дұрыс дайындалатындай етіп реттеңіз
Жол саптыаяғы құрылғыға салынбай жатыр	Жол саптыаяғы бөлігінің қақпағы (A17) жабық және/немесе кофе шүмектері (A7) төмен түсіп кеткен	Қақпақты ашыңыз және/немесе кофе шүмектерін көтеріңіз
Қолданба жұмыс істемейді	Қолданба ақаулығы	Қолданбаны жауып, қайта қосыңыз
Қолданба ақаулықты көрсетуде, бірақ құрылғыда ешбір проблема жоқ	Деректер құрылғы мен қолданба арасында синхрондалмайды	Байланысты өшіріп, қайта қосыңыз (бөлім: "6.3 Connectivity (Қосу мүмкіндігі)"

ЗМІСТ

1. ВСТУП	68
1.1 Літери в дужках.....	68
1.2 Несправності та їх усунення.....	68
1.3 Завантажити додаток!.....	68
2. ОПИС	68
2.1 Опис приладу (A).....	68
2.2 Опис панелі управління (B).....	68
2.3 Опис домашньої сторінки (головний екран) (C).....	68
2.4 Опис додаткового приладдя (D) (* залежить від моделі).....	69
2.5 Опис контейнера для молока (гарячого) (E).....	69
2.6 Опис контейнера для молока (холодного) (F).....	69
3. НАЛАШТУВАННЯ ПРИЛАДУ ☺.....	69
4. УВІМКНЕННЯ ПРИЛАДУ ☺.....	70
5. ВИМКНЕННЯ ПРИЛАДУ	70
6. НАЛАШТУВАННЯ МЕНЮ ☺.....	70
6.1 Промивання.....	70
6.2 Видалення накипу.....	71
6.3 Під'єднання.....	71
6.4 Регулювання помелу.....	71
6.5 Температура кави.....	71
6.6 Мови.....	72
6.7 Створення та редагування профілів.....	72
6.8 Встановлення автоматичного вимкнення.....	72
6.9 Загальне.....	72
6.10 Фільтр для води.....	72
6.11 Жорсткість води.....	72
6.12 Заводські налаштування.....	72
6.13 Спороження контуру.....	73
6.14 Статистика.....	73
7. ВИБІР НАПОЮ	73
8. ПРИГОТУВАННЯ КАВОВИХ НАПОЇВ ☺.....	74
8.1 Підготуйте машину для приготування кавових напоїв.....	74
8.2 Напій прямого вибору.....	74
8.3 Персоналізація напоїв.....	75
8.4 Приготування кави з використанням меленої кави.....	75
8.5 Bean Adapt Technology & Espresso SOUL.....	76
8.6 Загальні вказівки щодо приготування кавових напоїв.....	76
8.7 Поради щодо гарячішої кави.....	76
8.8 Карафка Кави / Cold Brew.....	76
8.9 Очищення карафки для кави.....	77
9. ПРИГОТУВАННЯ МОЛОЧНИХ НАПОЇВ ☺.....	77
9.1 Підготовка контейнера для молока (E та F).....	77
9.2 Яке молоко використовувати?.....	78
9.3 Наповнення та встановлення контейнерів для молока.....	78
9.4 Регулювання кількості пінки.....	78
9.5 Приготування молочних напоїв.....	79
9.6 Очищення карафки для молока після використання.....	79
10. ПРИГОТУВАННЯ ГАРЯЧОЇ ВОДИ ТА ГАРЯЧОГО ЧАЮ ☺.....	79
10.1 Підготовка приладу.....	79
10.2 Приготування гарячого чаю.....	80
10.3 Приготування гарячої води.....	80
11. УЛЮБЛЕНІ НАПОЇ ☺.....	80
12. ПРИГОТУВАННЯ НАПОЇВ “TO GO” ☺.....	80
12.1 Чищення travel mug після використання.....	81
13. ФУНКЦІЯ “МУ” (ЛИШЕ “ГАРЯЧІ” НАПОЇ) ☺ ..	81
14. ВИБРАТИ СВІЙ ПРОФІЛЬ ☺.....	82
15. ОЧИЩЕННЯ ☺.....	82
15.1 Очищення кавомашини.....	82
15.2 Очищення внутрішнього контура.....	82
15.3 Очищення контейнера для кавової гущі.....	82
15.4 Очищення піддону для крапель та решітки піддону для крапель.....	83
15.5 Очищення кавомашини всередині.....	83
15.6 Очищення контейнера для води.....	83
15.7 Очищення блоку подачі кави.....	84
15.8 Очищення воронки для меленої кави.....	84
15.9 Очищення вузла заварювання.....	84
15.10 очищення карафки для молока (E) та (F).....	85
16. ВИДАЛЕННЯ НАКИПУ ☺.....	86
17. НАЛАШТУВАННЯ ЖОРСТКОСТІ ВОДИ	87
17.1 Вимірювання жорсткості води.....	87
17.2 Налаштування жорсткості води.....	87
18. ФІЛЬТР ДЛЯ ПОМ'ЯКШЕННЯ ВОДИ	87
18.1 Встановлення фільтра.....	87
18.2 Заміна або зняття фільтра.....	88
19. ТЕХНІЧНІ ДАНІ	88
19.1 Поради щодо енергозбереження.....	89
20. ПОВІДОМЛЕННЯ НА ДИСПЛЕЇ	89
21. УСУНЕННЯ НЕСПРАВНОСТЕЙ	93

1. ВСТУП

Дякуємо Вам за вибір автоматичної машини для приготування кави еспресо та капучино.

Проділіть декілька хвилин на вивчення цієї Інструкції з використання. Це дозволить уникнути усіх ризиків та пошкодження кавомашини.

1.1 Літери в дужках

Літери в дужках стосуються опису приладу на сторінках 2–3.

1.2 Несправності та їх усунення

У випадку несправностей, спочатку спробуйте вирішити їх, прочитавши вказівки, наведені в розділах «20. Повідомлення на дисплеї» та «Усунення несправностей».

Якщо цього буде недостатньо, або знадобляться подальші роз'яснення, ми рекомендуємо Вам звернутися до сервісної служби, зателефонувавши за номером, зазначеним у додатному аркуші «Сервісні центри».

Якщо у переліку країн у даному аркуші не вказана Ваша країна, зателефонуйте за номером, зазначеним у гарантійному талоні. У разі потреби ремонту звертайтеся винятково до сервісної служби компанії De'Longhi. Адреса вказана в гарантійному сертифікаті, який додається до кавомашини.

1.3 Завантажити додаток!



Завантажте застосунок, а потім слідуйте інструкціям, щоб створити свій акаунт.

У додатку, ви також можете знайти творчі рецепти, інформацію, поради та цікаві факти про світ кави, разом з інформацією про ваш прилад, що буде завжди у вашому розпорядженні.

ПЕРЕКОНАЙТЕСЯ, ЩО ДОДАТОК ДОСТУПНИЙ У ВАШІЙ КРАЇНІ:
app-availability.delonghi.com

У моделях з підключенням ви можете віддалено керувати низкою функцій за допомогою програми Coffee Link.



Цей символ позначає функції, які ви можете перевірити або отримати консультацію, використовуючи додаток.

Ви також можете створювати нові напої та зберігати їх у своєму приладі.

Будь ласка, зверніть увагу:

- Щоб отримати доступ до функцій з Додатку, активуйте під'єднання у меню налаштування приладу (див. «6.3 Під'єднання»).

- Перевірте сумісні пристрої на сайті "compatidevices.delonghi.com".

2. ОПИС





2.1 Опис приладу (A)



- A1. Кришка контейнеру для кавових зерен
- A2. Контейнер для кавових зерен
- A3. Регулятор ступеню помелу
- A4. Воронка для меленої кави
- A5. Дверцята заварювального вузла
- A6. Знімний заварювальний вузол
- A7. Блок подачі кави (регулюється по висоті)
- A8. Роз'єм для аксесуарів
- A9. кнопка: увімкнення та вимкнення приладу (режим очікування)
- A10. Контейнер для кавової гущі
- A11. Опора контейнера для кавової гущі
- A12. Піддон для конденсату
- A13. Підставка для чашок
- A14. Решітка піддону
- A15. Піддон для крапель
- A16. Відсік для Travel mug
- A17. Заслінка відсіку для Travel mug в зборі
- A18. Кришка-решітка
- A19. Опора кришки-решітки
- A20. Індикатор рівня води у піддоні для крапель
- A21. Кабель живлення
- A22. Кришка контейнеру для води
- A23. Контейнер для води

2.2 Опис панелі управління (B)

- B1. Меню «Холодних» напоїв
- B2. Меню напоїв «To go»
- B3. Меню «Гарячих» напоїв
- B4. Меню «Улюблених» напоїв

2.3 Опис домашньої сторінки (головний екран) (C)

- C1. Напої, що обираються (прямий вибір)
- C2. Для відображення та персоналізації параметрів напоїв
- C3. Меню налаштування приладу
- C4. Індикатори:
 -  Прилад чекає першого підключення
 -  Індикатор активованого Wi-Fi
 -  Індикатор відсутності мережі
 -  Індикатор увімкненого режиму енергозбереження

-  Індикатор, що вказує на необхідність очищення контейнера для молока
-  Індикатор, що вказує на необхідність видалення накипу
-  Індикатор зношеного фільтра

- C5. Bean Adapt Technology (активується з Додатка): див. «8.5 Bean Adapt Technology & Espresso SOUL»
- C6. Налаштування профілів (див. «14. Вибрати свій профіль»)

2.4 Опис додаткового приладдя (D) (* залежить від моделі)

Приладдя для пакета Starter:

- D1. Індикаторна смужка «Тест загальної жорсткості»
- D2. Мірна ложка для меленої кави
- D3. Декальцинатор
- D4. Фільтр для пом'якшення води
- D5. Щіточка для чищення
- D6. Блок подачі гарячої води
- D7. Форма для льоду

- D8. Карafka кави
- D9. Travel mug

2.5 Опис контейнера для молока (гарячого) (E)



- E1. Кришка контейнера для молока
- E2. Контейнера для молока
- E3. Ручка регулювання пінки/Очищення Clean
- E4. З'єднувач контейнера для молока (знімається для чищення)
- E5. Блок подачі молока (регулюється по висоті)
- E6. Трубка для всмоктування молока (силіконова)
- E7. Подовжувач для блоку подачі молока

2.6 Опис контейнера для молока (холодного) (F)



- F1. Кришка контейнера для молока
- F2. Контейнера для молока
- F3. Ручка регулювання пінки/Очищення Clean
- F4. З'єднувач контейнера для молока (знімається для чищення)
- F5. Блок подачі молока
- F6. Трубка для всмоктування молока (жорстка пластмаса)

3. НАЛАШТУВАННЯ ПРИЛАДУ

Будь ласка, зверніть увагу:

- Можливі сліди кави в кавомолці є результатом експлуатаційних випробувань, що проводились на приладі перед продажем, що є підтвердженням ретельної турботи та уваги, яку ми вкладаємо у свою продукцію.
 - При першому використанні приладу, всі знімні аксесуари (контейнера для молока (E) та (F), travel mug* (D9), карafka для кави* (D8), контейнер для води (A22) та (A23)), що призначені для контакту з водою або молоком слід промити гарячою водою. Ми рекомендуємо мити контейнери для молока в посудомийній машині.
 - Ми рекомендуємо якнайшвидше налаштувати жорсткість води, слідуючи вказівкам, наведеним у розділі «17. Налаштування жорсткості води».
1. Підключіть шнур живлення (A21) до електричної мережі (мал. 1).

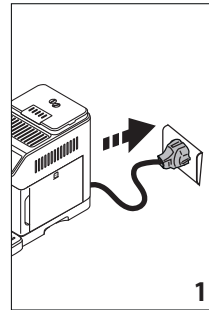

2. Натисніть прапорець, що відповідає потрібній мові, і підтвердіть вибір, натиснувши "Готово". Тепер дотримуйтесь інструкцій, вказаних на дисплеї приладу:
3. Витягніть контейнер для води (A23) (мал. 2) та наповніть його водою до рівня MAX, свіжою, холодною, питною водою (мал. 3);

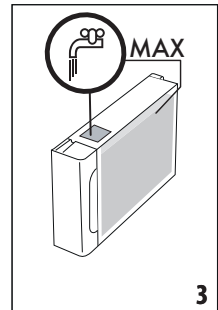
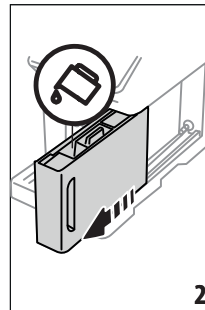

4. Після чого вставте контейнер на місце та підтвердіть, натиснувши "Вперед";
5. Наповніть контейнер для кавових зерен (A2) (мал. 4), потім підтвердіть, натиснувши "Вперед".

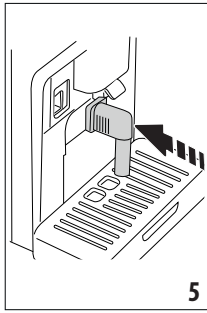
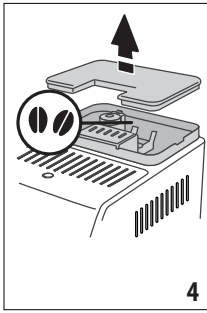

6. Вставте блок подачі гарячої води (D6) у роз'єм для додаткового приладдя (A8) (рис. 5) та поставте ємність мінімальним об'ємом 200 мл під блок подачі кави (A7) та гарячої води (рис. 6);

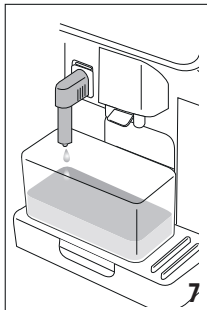
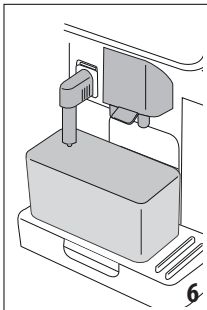

7. Натисніть "ОК", щоб наповнити систему подачі води. Прилад подає воду з блоку подачі гарячої води (рис. 7);
8. Після закінчення подачі прилад продовжує нагріватися, виконуючи цикл промивання, подаючи гарячу воду з блоку подачі кави (рис. 8).

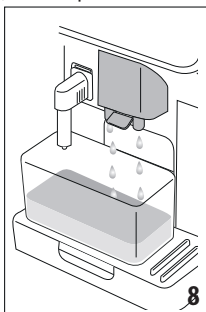

Досягнувши потрібної температури, прилад пропонує інструкцію як використовувати машину.

Будь ласка, зверніть увагу:

- Перший раз, коли ви використовуєте прилад, вам потрібно зробити 4-5 порцій капучино, перш ніж результати в чашці будуть задовільними.

- При першому використанні приладу водяний контур порожній, і прилад може працювати дуже гучно. Шум стає меншим, коли контур заповнюється.

4. УВІМКНЕННЯ ПРИЛАДУ

Будь ласка, зверніть увагу:

- Кожного разу перед увімкненням приладу, він виконує автоматичний попередній нагрів та цикл промивання, який не можна переривати. Прилад не готовий до використання поки цикл не було завершено.

1. Щоб увімкнути прилад, натисніть  кнопку (A9) (мал. 9): прилад вмикається

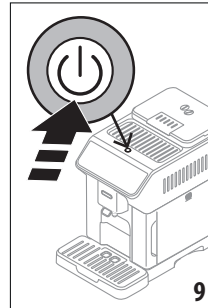

2. Досягнувши необхідної температури, прилад виконує цикл промивання, під час якого з блоку подачі кави виливається вода (A7); окрім підігріву нагрівача, всередині приладу гарячою водою також промиватимуться внутрішні канали.

5. ВИМКНЕННЯ ПРИЛАДУ

При кожному вимкненні кавоварки, після того як вона готувала каву, прилад виконує цикл автоматичного промивання.

1. Щоб вимкнути прилад, натисніть кнопку  (A9) (рис. 9).
2. Якщо це передбачено, прилад промиває блок подачі кави (A7) гарячою водою, а потім вимикається (в режимі очікування).

Будь ласка, зверніть увагу:

Якщо ви не використовуєте прилад протягом тривалого часу, вимкніть його, а потім витягніть вилку з розетки електроживлення.

Важливо!

В жодному разі не витягайте вилки з розетки, коли прилад увімкнений.

6. НАЛАШТУВАННЯ МЕНЮ

6.1 Промивання

Використовуйте цю функцію для подачі гарячої води з блоку подачі кави (A7) (та, якщо вставлений з блоку подачі гаря-

чої води (D6)), щоб очистити та підігріти внутрішній контур приладу.

Поставте контейнер мінімальним об'ємом в 100 мл під блоками подачі (мал. 6).

Щоб активувати цю функцію, виконайте наступне:

1. Натисніть меню налаштувань (C3);
2. Виберіть на дисплеї "Промивання";
3. Натисніть «OK», щоб почати подачу. Через декілька секунд, подається гаряча вода, яка очищує та підігрівляє внутрішній контур приладу (мал. 7-8);
4. Щоб зупинити промивання, натисніть "Стоп" або зачекайте, поки промивання завершиться автоматично.

Будь ласка, зверніть увагу:

- Якщо прилад не використовувався більше 3-4 днів, при повторному вмиканні, ми рекомендуємо виконати 2-3 цикли промивання перед використанням;
- Нормально, якщо після процедури промивання в контейнері для збору гущі (A10) з'явиться вода.

6.2 Видалення накипу

Інструкції щодо видалення накипу див. в розділі «16. Видалення накипу».

6.3 Під'єднання

Використовуйте цю функцію, щоб активувати або вимкнути під'єднання. Виконайте наступні дії:

1. Натисніть меню налаштувань (C3);
2. Прокрутіть сторінки, поки не відобразиться "Під'єднання";
3. Натисніть "Вперед";
4. Увімкніть підключення до Wi-Fi та дистанційне керування (через додаток De'Longhi Coffee Link);
5. PIN-код приладу, необхідний для підключення до Застосунку, відображається на екрані;
6. Натисніть «<», щоб зберегти новий вибір та повернутися до меню налаштувань;
7. Натисніть "X", щоб повернутися на домашню сторінку (C).

На головній сторінці символ (C4), що вказує на стан підключення, змінюється іншими символами (напр. видалення накипу, та ін.)

Символ на домашній сторінці	Значення
	Під'єднання увімкнено: прилад чекає першого підключення
	Прилад підключений

Символ на домашній сторінці	Значення
	Пристрій підключено до домашнього Wi-Fi, але мережа відсутня, або не можна отримати доступ до хмарного сервісу
--	З'єднання відключено. Для підключення увійдіть у меню Налаштування (C3)

Будь ласка, зверніть увагу:

- Якщо віддалене з'єднання вимкнено, ряд функцій програми буде недоступний (наприклад, приготування напою).
 - Якщо ви змінили ім'я або пароль мережі Wi-Fi або підключилися до нової мережі Wi-Fi, вам потрібно буде виконати процедуру скидання, як описано нижче:
1. Дійте, як описано вище, від пункту 1 до пункту 3;
 2. Натисніть «Скинути»;
 3. Натисніть "OK", щоб підтвердити скасування налаштувань мережі;
 4. Знову під'єднайтеся до Застосунку та виберіть нові облікові дані.

6.4 Регулювання помелу

Прилад пропонує керівництво, як правильно відрегулювати помел для досягнення найкращих результатів:

1. Натисніть меню налаштувань (C3);
2. Прокрутіть сторінки, поки не відобразиться "Регулювання помелу";
3. Натисніть "Читати далі", щоб ознайомитися з керівництвом щодо регулювання помелу.

Будь ласка, зверніть увагу:

- Після виконання вищезазначеної процедури ми рекомендуємо приготувати принаймні 3 порції кави, перш ніж регулювати помел знову. Якщо кава все ще заварюється неправильно, повторіть процедуру.
- Регулятор помелу (A3) можна повертати лише тоді, коли кавомолка працює на початку приготування кави.

Bean Adapt Technology

Ми пропонуємо вам увійти до Bean Adapt Technology в додатку Coffee Link App, щоб налаштувати цей параметр відповідно до використовуваних кавових зерен.

6.5 Температура кави

Щоб змінити температуру води, що використовується для приготування кави, виконайте такі дії:

1. Натисніть меню налаштувань (C3);
2. Прокрутіть сторінки, поки не відобразиться "Температура кави";

3. Натисніть "Налашт";
4. Виберіть необхідну температуру із запропонованої;
5. Натисніть «<», щоб зберегти новий вибір та повернутися до меню налаштувань.
6. Натисніть "X", щоб повернутися на домашню сторінку (C).

Будь ласка, зверніть увагу:

Зміна температури найбільше впливає на напої, що подаються у великій кількості.

Bean Adapt Technology

Ми пропонуємо вам увійти до Bean Adapt Technology в додатку Coffee Link App, щоб налаштувати цей параметр відповідно до використовуваних кавових зерен.

6.6 Мови

Щоб змінити мову на домашній сторінці, виконайте наступні дії:

1. Натисніть меню налаштувань (C3);
2. Прокручіть сторінки, поки не відобразиться "Мови";
3. Натисніть "Вперед";
4. Натисніть прапорець, що відповідає мові, яку ви хочете встановити (натисніть "Вперед" чи "Назад", щоб відобразити доступні мови). Дисплей відразу оновлюється з вибраною мовою;
5. Натисніть «<», щоб зберегти новий вибір та повернутися до меню налаштувань;
6. Натисніть "X", щоб повернутися на домашню сторінку (C).

6.7 Створення та редагування профілів

Ви можете використовувати цю функцію, щоб змінити зображення та колір піктограми для кожного профілю. Щоб налаштувати піктограму, виконайте вказані нижче дії:

1. Натисніть меню налаштувань (C3);
2. Прокручіть сторінки, поки не відобразиться "Створити та редаг. профіль";
3. Натисніть "Вперед";
4. Щоб створити новий профіль, натисніть «Додати новий»;
Щоб відредагувати існуючий профіль, виберіть його та натисніть "Редагувати";
5. Налаштуйте за бажанням, а потім натисніть "Зберегти" для підтвердження.
6. Натисніть "X", щоб повернутися на домашню сторінку (C).

6.8 Встановлення автоматичного вимкнення

Автоматичне вимкнення приладу можна запрограмувати через 15 або 30 хвилин, або через 1, 3 або 3 години бездіяльності.

Щоб запрограмувати автоматичне вимкнення, виконайте наступні дії:

1. Натисніть меню налаштувань (C3);
2. Прокручіть сторінки, доки не відобразиться "Встановіть авт. вимкнення";
3. Оберіть бажаний проміжок часу (15 чи 30 хвилин, або 1 чи 3 години).
4. Натисніть "X", щоб зберегти новий вибір та повернутися на домашню сторінку (C).

6.9 Загальне

1. Натисніть меню налаштувань (C3);
2. Прокрутіть сторінки, поки не відобразиться "Загальні"; Тут ви можете увімкнути чи вимкнути наступні функції за допомогою простого натискання:
 - "Звуковий сигнал": при включенні приладу подає звуковий сигнал щоразу, коли виконується якась операція.
 - "Енергозбереження": використовуйте цю функцію, щоб активувати або вимкнути функцію енергозбереження. Коли функція активована, це дозволяє зменшити споживання електроенергії згідно з Європейським регламентом.  відображається на домашній сторінці, щоб показати, що вона активна.
3. Натисніть "X", щоб зберегти новий вибір та повернутися на домашню сторінку (C).

6.10 Фільтр для води

Інструкції щодо фільтра (D4), див. у розділі «18. Фільтр для пом'якшення води».

6.11 Жорсткість води

Інструкції щодо налаштування жорсткості води див. в розділі «17. Налаштування жорсткості води».

6.12 Заводські налаштування

Ця функція скидає всі налаштування меню та налаштування користувача до стандартних значень (за винятком мови, яка залишається налаштованою, та статистики).

Виконайте наступні дії:

1. Натисніть меню налаштувань (C3);
2. Прокручіть сторінки, поки не відобразиться "Заводські налаштування";
3. Натисніть "Вперед";
4. Виберіть, чи потрібно скинути весь прилад або окремий профіль, а потім натисніть "Вперед";
5. Дотримуйтесь інструкцій, а потім підтвердьте скидання, натиснувши "ОК".
6. Натисніть "X", щоб повернутися на домашню сторінку (C).

Будь ласка, зверніть увагу:

Коли пристрій (а не індивідуальний профіль) скидається до заводських налаштувань, пристрій пропонує повторно подивитися керівництво для ознайомлення.

6.13 Спорожнення контуру

Для того, щоб уникнути заморожування води в системі, якщо прилад не буде використовуватись протягом тривалого періоду часу, або, перш ніж здати його в сервісний центр, ми рекомендуємо злити воду з контуру циркуляції води.

Продовжуйте у наступному порядку:

1. Натисніть меню налаштувань (C3);
2. Прокрутіть сторінки, доки не з'явиться напис "Спорожнити контур";
3. Натисніть «ОК», щоб почати відображення інструкції;
4. Витягніть, спорожніть та встановіть на місце (A10) та піддон для крапель (A15) (рис. 10), потім натисніть "Вперед";

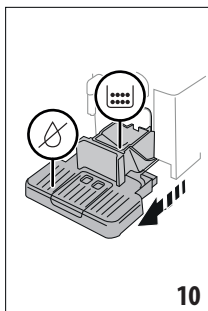

10

5. Вставте блок подачі (D6) у з'єднувач (A8) (рис. 5);
6. Поставте 100 мл ємність під блок подачі (мал. 6). Натисніть "Вперед";
7. Прилад виконує цикл промивання гарячою водою через блок подачі;
8. Після закінчення промивання витягніть контейнер для води (A23) (рис. 11) і спорожніть;
9. Якщо є, вийміть фільтр для пом'якшення води (D4) з ємності з водою і натисніть «Вперед»;

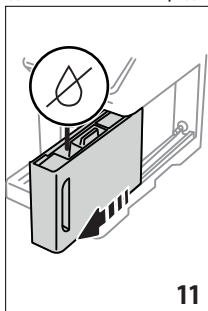

11

10. Поставте порожній контейнер для води назад в прилад і натисніть «Вперед»;
11. Зачекайте, поки система подачі води не спорожніє; (Важливо: з блоку подачі виливається гаряча вода!).

Оскільки система подачі води порожня, прилад може працювати гучніше. Це звичайне функціонування.

12. Коли контур порожній, витягніть та спорожніть піддон для крапель, поставте назад у прилад і натисніть «Вперед»;
13. Натисніть "ОК". Прилад вимикається (переходить в режим очікування).

Наступного разу при увімкненні приладу, слідуйте інструкціям в розділі «3. Налаштування приладу».

6.14 Статистика

Ця функція відображає статистику, що стосується кавоварки. Щоб переглянути статистику, виконайте наступні дії:

1. Натисніть меню налаштувань (C3);
2. Прокрутіть сторінки, доки не відобразиться "Статистика", де наведена основна статистика. Щоб переглянути додаткову інформацію, натисніть "Чит. далі";
3. Натисніть «<>», щоб повернутися до меню налаштувань.

7. ВИБІР НАПОЮ

Ви можете використовувати свою машину для приготування великої різноманітності напоїв.

Напої, позначені цим символом, також доступні в меню "To Go".

	Гарячі	 Холодні	
Espresso	✓	✗	✓
2X Espresso	✓	✗	✗
Coffee	✓	✗	✗
Doppio+	✓	✗	✗
Long	✓	✗	✗
Americano 	✓	✗	✓
Капучино	✓	✗	✗
Cold Brew 	✗	✓	✗
Капучино Cold Brew	✗	✓	✗
Cold Brew to Mix	✗	✓	✗
Cold Brew Latte 	✗	✓	✗
			➔

	Гарячі	 COLD EXTRACTION TECHNOLOGY	Холодні
Cold Brew Cappuccino 	×	✓	×
Кава 	×	×	✓
Cappuccino 	✓	×	✓
Latte Macchiato 	✓	×	✓
Caffelatte 	✓	×	✓
Cappuccino Mix 	✓	×	✓
Espresso Macchiato	✓	×	×
Flat White 	✓	×	✓
Cappuccino +	✓	×	×
Cortado	✓	×	×
Молоко 	✓	×	✓
Функція чай	✓	×	×
Гаряча вода	✓	×	×

На панелі перейдіть до типу напою, який ви хочете приготувати (гарячий, холодний, To Go-In Travel Mug), і встановіть необхідні аксесуари.

8. ПРИГОТУВАННЯ КАВОВИХ НАПОЇВ ☺

8.1 Підготуйте машину для приготування кавових напоїв

Важливо!

Не використовуйте зелені, карамелізовані або зацукровані кавові зерна, оскільки вони можуть прилипнути до кавомолки, після чого її подальше застосування стане неможливим.

1. Поставте 1 чи 2 чашки під блок подачі кави (A7);
2. Опустіть носики блоку подачі кави якомога ближче до чашки (мал. 12). Це збільшить пінку на каві.

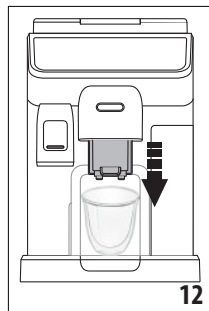

8.2 Напої прямого вибору

1. Натисніть зображення на домашній сторінці (C), що відповідає каві, яку ви хочете приготувати (C1) (наприклад, espresso, мал. 13);

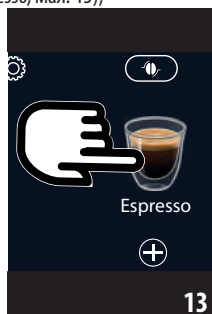

2. **Гарячий кавовий напій:** прилад починає приготування.

Cold Extraction Technology:

- Виберіть бажану міцність: “Звичайну” або “Міцну”, потім натисніть “Вперед”;
- Перед подачею прилад запропонує обрати кількість кубиків льоду. Додайте кількість кубиків льоду у склянку (рис. 14), а потім натисніть “Подача”.



- Прилад починає готувати напій, і на дисплеї з'являється опис кожного окремого етапу (помел, приготування та заварування кави).

Будь ласка, зверніть увагу:

- Coffee Extraction Technology – це повільна екстракція, тому це займає декілька хвилин.
- Перед подачею напоїв Cold Brew спорожніть контейнер для води, ретельно промийте його і наповніть свіжою холодною питною водою.
- Під час приготування напоїв Cold Brew після приготування гарячих напоїв машина рекомендує виконати холодне промивання, щоб оптимізувати температуру напою. В такому випадку виконайте промивання в ємність або пропустіть цю пораду.

Інші холодні кавові напої:

- Виберіть напій «Ice» або «Extra Ice»: натисніть «Вперед»;
- Залежно від попереднього вибору, перед приготуванням прилад пропонує кількість кубиків льоду. Додайте кількість кубиків льоду у склянку (рис. 14), а потім натисніть “Подача”.
- Прилад починає приготування.

На дисплеї з’являється опис кожної окремої фази (помел, приготування кави).



По завершенню, прилад готовий до приготування наступного напою.

8.3 Персоналізація напоїв

Щоб приготувати напій за персоналізованими налаштуваннями, виконайте наступні дії:

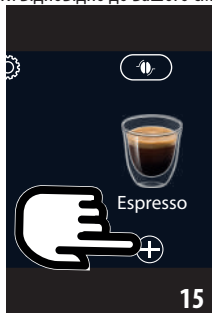
1. Натисніть  (C2) зображення внизу, що відповідає каві, яку ви хочете приготувати (наприклад, espresso, мал. 15). На дисплеї з’являються параметри, які можна налаштувати відповідно до вашого смаку:



Порція	
Міцність	

2. **Гарячий кавовий напій:** Після встановлення параметрів натисніть “Подача”. Прилад починає готувати

напій і на дисплеї з’являється опис кожної окремої фази (помел, подача кави);

Cold Extraction Technology: Встановіть розмір порції, потім натисніть “Почати” та продовжуйте у наступному порядку:

- Виберіть бажану міцність: “Звичайну” або “Міцну”, потім натисніть “Вперед”;
- Перед подачею прилад запропонує обрати кількість кубиків льоду. Додайте кількість кубиків льоду у склянку (рис. 14), а потім натисніть “Подача”.
- Прилад починає готувати напій, і на дисплеї з’являється опис кожного окремого етапу (помел, приготування та заварювання кави).

Будь ласка, зверніть увагу:

- Coffee Extraction Technology – це повільна екстракція, тому це займає декілька хвилин.
- Перед подачею напоїв Cold Brew спорожніть контейнер для води, ретельно промийте його і наповніть свіжою холодною питною водою.
- Під час приготування напоїв Cold Brew після приготування гарячих напоїв машина рекомендує виконати холодне промивання, щоб оптимізувати температуру напою. В такому випадку виконайте промивання в ємність або пропустіть цю пораду.

Інші холодні кавові напої: Встановіть параметри, потім натисніть “Почати” і виконайте наступні дії:

- Виберіть напій «Ice» або «Extra Ice», потім натисніть «Вперед»;
 - Залежно від попереднього вибору, перед приготуванням прилад пропонує кількість кубиків льоду. Додайте кількість кубиків льоду у склянку (рис. 14), а потім натисніть “Подача”.
 - Прилад починає готувати напій і на дисплеї з’являється опис кожної окремої фази (помел, подача кави).
3. По завершенню подачі, натисніть «Зберегти», щоб зберегти нові налаштування, або «Скасувати», щоб залишити попередні параметри.

Будь ласка, зверніть увагу:

Якщо ви зберігаєте нові налаштування, вони запам’ятовуються ТІЛЬКИ в обраному профілі.

4. Натисніть “X”, щоб повернутися на домашню сторінку (C).

Пристрій готовий до повторного використання.

8.4 Приготування кави з використанням меленої кави



Важливо!

- Ніколи не насипайте мелену каву, коли машина вимкнена, тому що кава може розсіпатися всере-

дині кавоварки і забруднити її. Це може пошкодити машину.

- Ніколи не застосовуйте більше 1 мірної ложки (D2), тому що надлишок кави може забруднити внутрішню систему кавоварки або ж заблокувати воронку (A4).

Коли ви використовуєте мелену каву, можна приготувати лише одну чашку за один раз.

- Приготування кави **Long**: на середині приготування, на запит приладу, додайте одну мірну ложку меленої кави та натисніть "OK".
 - Ви не можете приготувати напої **Doppio+, 2x Espresso, Coffee Pot, Cappuccino+ та Cold Brew**, використовуючи мелену каву.
1. Натисніть  (C2) зображення внизу, що відповідає каві, яку ви хочете приготувати (наприклад, espresso, мал. 15). На дисплеї з'являються параметри, які можна налаштувати відповідно до вашого смаку;
 2. Виберіть кількість і попередньо мелену каву ;
 3. Натисніть "Подача";
 4. Підніміть кришку воронки для меленої кави, упевніться, що воронка (A4) не заблокована, після чого додайте одну мірну ложку (D2) меленої кави (рис. 16) Натисніть «OK», щоб приготувати напій;

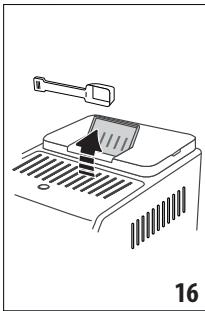

5. Прилад починає готувати напій і на дисплеї з'являється опис кожної окремої фази (помел, подача кави).

По завершенню, прилад готовий до приготування наступного напою.

8.5 Bean Adapt Technology & Espresso SOUL

Експерт з кави у вашому розпорядженні, який допоможе вам оптимізувати приготування кави та смак у вашій чашці за кілька кроків.

Розумна технологія допоможе вам налаштувати машину відповідно до використовуваних кавових зерен - від помелу до заварювання, кожна фаза регулюється, щоб отримати найкращі результати від кавових зерен.

Завантажте та відкрийте додаток Coffee Link App, щоб дізнатись більше.

Після збереження налаштувань у розділ "Bean Adapt Technology" у застосунку, ви можете використовувати Напій "Espresso SOUL" (C1) на головній сторінці (C).

Щоб приготувати каву espresso, дотримуйтеся інструкцій у розділі «8.2 Напої прямого вибору».

Будь ласка, зверніть увагу:

Ви можете змінити кількості в Напій "Espresso SOUL", як описано в розділі «8.3 Персоналізація напоїв».

8.6 Загальні вказівки щодо приготування кавових напоїв

- Кількості води вище рівня 1 достатньо для приготування більшості напоїв. Завжди наповнення вище рівня 1 дозволяє приладу оцінити кількість води, доступної для приготування напоїв.
- Коли машина готує каву, ви можете перервати подачу у будь-який момент, натиснувши "Стоп" або "Скасувати".
- Одразу після закінчення приготування, щоб збільшити кількість кави, достатньо натиснути кнопку "Extra". Коли необхідна кількість буде досягнута, натисніть «Стоп» або «Скасувати».
- Під час користування приладом можуть відобразитися різні повідомлення про тривогу ("Будь ласка, наповніть резервуар свіжою водою до рівня MAX." тощо). Їхнє значення пояснюється в розділі «20. Повідомлення на дисплеї».
- **Cold Extraction Technology:** для досягнення найкращих результатів при приготуванні напоїв Cold Brew наповніть контейнер для води свіжою холодною питною водою.
- Якщо кава подається краплями, занадто розбавлена або без пінки, або занадто холодна, прочитайте вказівки в посібнику щодо регулювання помелу (див. розділ «6.4 Регулювання помелу») та розділ «Усунення несправностей».
- Якщо активований режим «Енергозбереження», перед приготуванням першої кави може пройти кілька секунд.

8.7 Поради щодо гарячої кави

Щоб приготувати гарячішу каву, виконайте наступні дії:

- перед тим, як готувати гарячі напої, виконайте цикл гарячого промивання (розділ «6.1 Промивання»);
- облийте чашки гарячою водою, використовуючи функцію гарячої води (див. розділ «10. Приготування гарячої води та гарячого чаю»);
- збільшити температуру кави (див. розділ «6.5 Температура кави»).

8.8 Карафка Кави / Cold Brew

Карафка кави та карафка Cold Brew – це два кавові напої, якими можна насолодитися в компанії; Карафка кави готується на основі Espresso, з легким та збалансованим смаком,

з тонким шаром пінки; Карафка Cold Brew Pot готується на основі напою Cold Brew, щоб розділити моменти прохолоди.

Додаткові аксесуари в деяких моделях:	
	Глечик (Об'єм 1 літр)
	Тип: DLSC021
	EAN: 8004399333642

Для приготування напою продовжуйте у наступному порядку:

1. На головній сторінці (C), натисніть на зображення, що відповідає бажаному напою у "Карафці" (C1);
2. Виберіть кількість чашок для приготування та бажану міцність;

Кількість чашок	Кількість помелу	Загальна кількість (мл) *	
		Глечик кави	Карафка Cold Brew
2	2	250	240
3	3	375	360
4	4	500	480
5	5	625	600
6	6	750	720

* Зазначені кількості є приблизними та можуть залежати від типу кави.

3. Натисніть "Почати", щоб перейти до наступного кроку;
4. **Карафка гарячої кави:**
 - Наповніть резервуар (A23) водою та наповніть контейнер для зерен, (A2) як зазначено на дисплеї (мал. 17).

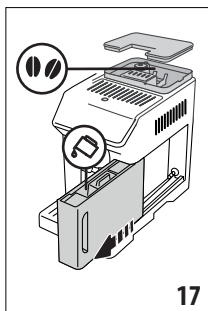

- Переконавшись, що для напоїв, які ви хочете приготувати, достатньо води та кави, натисніть «Вперед»;

Карафка Cold Brew:

Будь ласка, зверніть увагу:

Перед подачею напоїв Cold Brew спорожніть контейнер для води, ретельно промийте його і наповніть свіжою холодною питною водою.

- Виберіть бажану міцність: "Звичайну" або "Міцну", потім натисніть "Вперед";
 - Наповніть резервуар (A23) водою та наповніть контейнер для зерен, (A2) як зазначено на дисплеї (мал. 17).
 - Переконавшись, що для напоїв, які ви хочете приготувати, достатньо води та кави, натисніть «Вперед»;
5. Поставте карафку для кави (D8) під блок подачі (A7). Натисніть "Подача";
 6. Прилад починає приготування напою з відповідною кількістю розмелювання кави для тієї кількості чашок, які потрібно приготувати, і на дисплеї з'являється опис кожної окремої фази (помел, заварювання кави).

Будь ласка, зверніть увагу:

«Відміна» або «Стоп»: натисніть щоб повністю припинити приготування та повернутись на головну сторінку.

7. По завершенню подачі, натисніть «Зберегти», щоб зберегти нові налаштування, або «Скасувати», щоб залишити попередні параметри.
8. Натисніть "X", щоб повернутися на домашню сторінку (C).

Пристрій готовий до повторного використання.

Будь ласка, зверніть увагу:

Якщо ви зберігаєте нові налаштування, вони запам'ятовуються ТІЛЬКИ в обраному профілі.

ЗАСТЕРЕЖЕННЯ ЩОДО БЕЗПЕКИ:

Після приготування карафки гарячої кави і перед приготуванням іншого напою, залиште прилад охолоджуватися протягом 5 хвилин. Ризик перегріву!

8.9 Очищення карафки для кави

Після кожного використання карафку для кави (D8) слід очищати гарячою водою та м'яким миючим засобом. Ретельно промийте гарячою водою, щоб усунути всі залишки миючого засобу. Карафку для кави можна мити в посудомийній машині.

9. ПРИГОТУВАННЯ МОЛОЧНИХ НАПОЇВ

9.1 Підготовка контейнера для молока (E та F)

Будь ласка, зверніть увагу:

Щоб уникнути негустої пінки або великих бульбашок, завжди очищайте контейнери для молока, як описано в розділах «9.6 Очищення карафки для молока після використання» та «15.10 Очищення карафки для молока (E) та (F)».

9.2 Яке молоко використовувати?

Кількість молочної пінки залежить від:

- температури молока або рослинного напою (для найкращих результатів завжди використовуйте молоко або рослинні напої з холодильника (5°C);
- типу молочного або рослинного напою;
- використовуваної марки;
- складу та поживної цінності.

LatteCrema HOT		LatteCrema COOL
Коров'яче молоко		
Незбиране (жирність > 3,5%)	✓	✗
Частково знежирене (вміст жиру від 1,5 до 1,8%)		✗
Знежирене (жирність < 0,5%)		✓
Напої на рослинній основі		
Соевий	✓	✓
Мигдалевий	✓	✓
Вівсяний	✓	✓

9.3 Наповнення та встановлення контейнерів для молока

1. Підніміть кришку (E1) або (F1) (рис. 18);

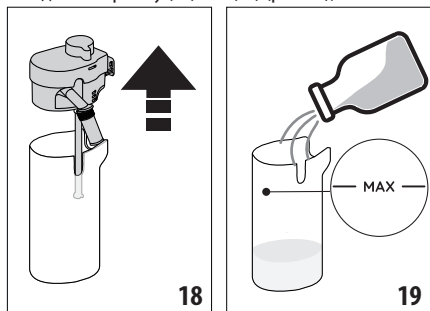

2. Наповніть контейнер для молока (E2) чи (F2) достатньою кількістю молока, не перевищуючи Макс. рівень, позначений на контейнері (мал. 19).
3. Переконайтесь, що трубка для всмоктування молока (E6) або (F6) правильно вставлена в нижній частині контейнера для молока (мал. 20);

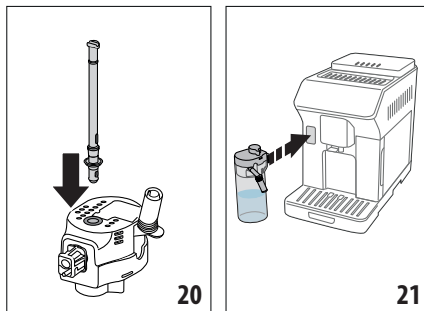

4. Поставте кришку на контейнер для молока;
5. Закріпіть контейнер до роз'єму (A8) та штовхайте до упору (мал. 21). Машина видає звуковий сигнал (якщо функцію ввімкнено);
6. Підставте достатньо велику чашку під блок подачі кави (A7) та молока (E5) або (F5). Тільки блок подачі молока (E5) можна подовжити, регулюючи подовжувач;
7. Виберіть напій, який ви хочете зробити, як описано в наступних параграфах.

Будь ласка, зверніть увагу:

Якщо ввімкнено режим «Енергозбереження» (див. розділ «6.9 Загальне»), можливо, доведеться почекати кілька секунд, перш ніж прилад приготує напій.

9.4 Регулювання кількості пінки

Поверніть ручку регулювання пінки (E3) чи (F3), щоб відрегулювати кількість піни на молоці, яке подається під час приготування молочних напоїв.

Положення регулятора	Рекомендується для...		
	Гарячі	 Холодні	
 МІН. пінка	<ul style="list-style-type: none"> • Caffelatte • Гаряче молоко (без пінки) 	---	<ul style="list-style-type: none"> • Caffelatte
 СЕРЕДНІЙ пінка	<ul style="list-style-type: none"> • Latte Macchiato • Flat White • Cortado 	<ul style="list-style-type: none"> • Cold Brew Latte 	<ul style="list-style-type: none"> • Latte Macchiato • Flat White

 МАКС. пінка	<ul style="list-style-type: none"> • Cappuccino • Cappuccino Mix • Espresso Macchiato • Cappuccino + • Гаряче молоко (спінене) 	<ul style="list-style-type: none"> • Cold Brew Cappuccino 	<ul style="list-style-type: none"> • Cappuccino • Cappuccino Mix • Холодне молоко (спінене)
--	---	--	--

9.5 Приготування молочних напоїв

На домашній сторінці (C) натисніть зображення, що відповідає напою, який ви хочете приготувати (C1).

Що стосується кавових напоїв, ви можете зробити персоналізований напій, натиснувши  (C2) символ внизу зображення на домашній сторінці.

9.6 Очищення карафки для молока після використання

Щоразу, коли ви готуєте молочний напій, прилад просить вас виконати функцію CLEAN для очищення кришки карафки для молока (E1) або (F1). Щоб почати очищення, виконайте наступні дії:

1. Залиште карафку для молока в машині (вам не потрібно її спорожнювати);
2. Помістіть чашку або іншу ємність під блоком подачі молока (E5) чи (F5) (рис. 22);

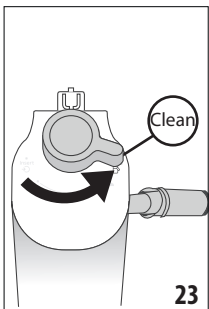
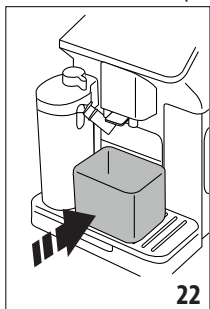

3. Поверніть ручку регулювання піни / очищення (E3) або (F3) в положення "Clean" (мал. 23). Гаряча вода та пара подаються з блоку подачі молока. Очищення завершується автоматично;
4. Поверніть регулятор назад до вибору пінки;



Якщо ви хочете приготувати декілька напоїв поспіль:

- Щоб перейти до приготування наступних напоїв, під час відображення повідомлення «Clean», натисніть «Скасувати». Очистіть карафку для молока після приготування останнього напою.

В кінці приготування карафка для молока стала порожня, або молока недостатньо для приготування інших напоїв

- Після очищення за допомогою функції «Clean» витягніть карафку для молока та очистіть усі компоненти, як описано в розділі «15.10 Очищення карафки для молока (E) та (F)»

В кінці приготування в карафці залишається достатньо молока для інших напоїв

- Після очищення за допомогою функції «Clean» витягніть карафку для молока та відразу поставте в холодильник. "ГАРЯЧУ" карафку  можна зберігати в холодильнику не більше 2 діб; "ХОЛОДНУ" карафку  можна зберігати в холодильнику не більше 1 доби: після чого всі компоненти слід очистити, як описано в розділі "15.10 Очищення карафки для молока (E) та (F)".

Важливо:

Якщо карафка для молока залишається поза холодильником **більше 30 хвилин**, розберіть та очистіть усі компоненти, як описано в розділі «15.10 Очищення карафки для молока (E) та (F)».

Загальні вказівки після приготування молочних напоїв:

- Якщо ви не очищуватимете карафку для молока, на дисплеї з'являється символ  що нагадуватиме про те, що потрібно виконати очищення.
- У певних випадках прилад потрібно прогріти перед тим, як очищувати карафку.
- Щоб забезпечити правильне очищення, зачекайте завершення функції CLEAN. Функція автоматична. Вона не повинна перериватися під час роботи.

10. ПРИГОТУВАННЯ ГАРЯЧОЇ ВОДИ ТА ГАРЯЧОГО ЧАЮ ☕

10.1 Підготовка приладу

1. Вставте блок подачі гарячої води (D6) в машину (рис. 5);
2. Поставте чашку під блоком подачі;

Щоб використовувати високі склянки:

- підніміть кришку (A17) (рис. 24) і поставте склянки у відсік (A16);
- поверніть блок подачі води (рис. 25).

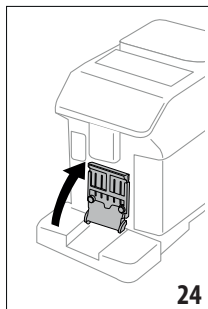

24

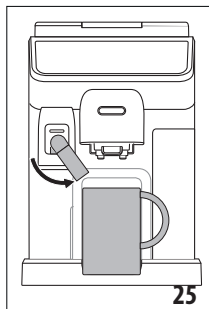

25

10.2 Приготування гарячого чаю

1. На домашній сторінці (C) натисніть зображення, що відповідає чаю (C1);
2. Налаштуйте кількість та температуру;
3. Натисніть "Подача". Приготування почнеться та зупиниться автоматично.

Будь ласка, зверніть увагу:

- Щоб припинити заварювання, натисніть "Стоп" або "Скасувати".
- Одразу після закінчення приготування, щоб збільшити кількість води, достатньо натиснути кнопку "Extra". Коли необхідна кількість буде досягнута, натисніть «Стоп» або «Скасувати».

10.3 Приготування гарячої води

Прямий вибір:

1. На домашній сторінці (C) натисніть зображення, що відповідає гарячій воді (C1). Приготування почнеться та зупиниться автоматично.

Налаштування кількості:

1. Натисніть (+) (C2) внизу зображення, що відповідає гарячій воді: на дисплеї відображається вибрана кількість;
2. Натисніть "Подача". Приготування почнеться та зупиниться автоматично.

Будь ласка, зверніть увагу:

- Щоб припинити заварювання, натисніть "Стоп" або "Скасувати".
- Одразу після закінчення приготування, щоб збільшити кількість води, достатньо натиснути кнопку "Extra". Коли необхідна кількість буде досягнута, натисніть «Стоп» або «Скасувати».

11. УЛЮБЛЕНІ НАПОЇ

Для кожного профілю можна створити колекцію улюблених напоїв. Виконайте наступні дії:

1. Натисніть (+) (C2) унизу зображення, що відповідає напою, який ви хочете включити до колекції;



26

2. Виберіть символ серця (рис. 26);
3. Натисніть "X", щоб повернутися на домашню сторінку (C).

Напій включений до колекції, і доступ до нього можна отримати, натиснувши Favourites (B4) на панелі керування (B).

Будь ласка, зверніть увагу:

Порядок напоїв в колекції можна змінити:

1. Натисніть  ;
2. Виберіть напій, який ви бажаєте перемістити;
3. Використовуйте стрілки, щоб змінити порядок напоїв;
4. Натисніть "X", щоб повернутися на домашню сторінку (C).

12. ПРИГОТУВАННЯ НАПОЇВ "TO GO"

Функція "To Go" ідеально підходить для всіх, хто хоче створити власний напій, який можна взяти з собою.

Додаткові аксесуари в деяких моделях:

	Travel mug (ємність 473 мл / 160 мм В)
	Тип: DLSC073
	EAN: 8004399024083

1. Підготуйте машину з аксесуарами, необхідними для напою, який ви хочете приготувати (E, F);
2. Підніміть заслінку (A17) (рис. 24) і покладіть дорожню кружку у відсік (A16) (рис. 27);

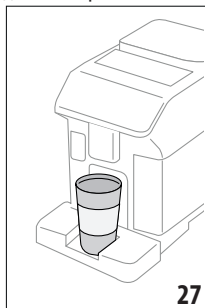

27

3. Натисніть "To Go" (B2);

Перший раз, коли ви використовуєте функцію:

- Натисніть "Почати";
 - Натиснувши  відображається інформація про кількість, що відповідають розміру travel mug;
 - Виберіть розмір travel mug, яку ви використовуєте (Piccolo, Medio, Grande), і натисніть "Вперед";
 - Прилад повідомляє, що в кінці приготування ви можете регулювати кількість, щоб зберегти точний об'єм вашої кружки. Натисніть "Вперед".
4. Виберіть тип напою, який ви хочете приготувати (гарячий (B3) або холодний (B1));
 5. Перегортайте напої на домашній сторінці (C), доки не відобразиться той, який ви хочете приготувати. Виберіть напій і налаштуйте параметри, запропоновані приладом. Приступити до приготування;
 6. В кінці приготування ви можете відкоригувати кількість, щоб наступного разу машина зробила потрібну кількість напою для travel mug, яку ви використовуєте.

Будь ласка, зверніть увагу:

- Кожного разу, коли ви використовуєте кухоль, відмінний від раніше використовуваного, ми рекомендуємо залишатися поруч, щоб перевірити кількість приготованого напою.
- Якщо ви зберігаєте нові налаштування, вони запам'ятовуються ТІЛЬКИ в обраному профілі.
- Щоб підтримувати температуру гарячих напоїв, попередньо розігрійте travel mug гарячою водою.
- Використовуйте travel mug тільки для напоїв, зазначених на головній сторінці.
- Щоб використовувати travel mug, відмінний від того, що поставляється в комплекті, переконайтесь, що він не вище 16 см.

Важливо

- Перш ніж закручувати кришку, відкрийте клапан, що закриває, щоб випустити тиск;
- **Напої з молоком:** в кінці приготування очистіть карафку для молока (див. розділ «9.6 Очищення карафки для молока після використання»).
- Ви повинні спожити вміст протягом 2 годин. Після закінчення цього часу спорожніть і очистіть, як описано в наступному розділі.
- Для отримання додаткової інформації див. буклет, що додається до travel mug.

12.1 Чищення travel mug після використання



З гігієнічних причин travel mug (D9) завжди слід очищати після використання. Не використовуйте абразивні матеріали, які можуть пошкодити поверхню ємності.

Виконайте наступні дії:

1. Відкрутіть кришку та промийте ємність та кришку гарячою питною водою (40°C).
2. Замочіть компоненти у гарячій воді (40°C) разом з мийним засобом принаймні на 30 хвилин. Не використовуйте ароматизовані мийні засоби.
3. Очистіть внутрішню частину контейнера та кришки чистою губкою та засобом для миття посуду, видаливши видимий бруд.
4. Промийте всі компоненти гарячою питною водою (40°C).
5. Висушіть усі компоненти чистою сухою серветкою або паперовими рушниками, а потім складіть.
6. Мийте кришку в посудомийній машині раз на тиждень. Металевий контейнер не можна мити в посудомийній машині

13. ФУНКЦІЯ "МУ" (лише "Гарячі" напої)

За допомогою «функції му» ви можете налаштувати напій наступним чином:

1. Переконайтеся, що профіль (C6), напої якого ви хочете налаштувати, активний;
 2. Натисніть  (C2) зображення внизу, що відповідає напою, який ви хочете приготувати;
 3. Натисніть ;
 4. Натисніть "Почати", щоб слідувати інструкції;
 5. Якщо передбачено у напої, виберіть бажану інтенсивність і натисніть «Вперед»;
 6. Натисніть "Подача", щоб розпочати підготовку;
 7. Коли потрібна кількість була видана у чашку, натисніть "Стоп".
 8. Якщо ви задоволені результатом у чашці, натисніть «Зберегти», щоб зберегти налаштування, або «Скасувати», щоб зберегти попередні параметри.
 9. Натисніть "X", щоб повернутися на домашню сторінку.
- Прилад повертається на домашню сторінку (C).

Будь ласка, зверніть увагу:

- Якщо ви зберігаєте нові налаштування, вони запам'ятовуються ТІЛЬКИ в обраному профілі.
- Коли ви налаштуєте один напій відповідна подвійна версія також налаштується, а пристрій відображає повідомлення «Збереж. для подв. та одн. напою»;
- Натисніть "X", щоб у будь-який момент вийти з програмування. Значення не будуть збережені.
- Коли напій було персоналізовано, в налаштуваннях з'являються параметри "Скинути" (під зображенням) та "mu" (серед кількості на вибір). Натисніть «Скинути», щоб скинути параметри напою до заводських значень.

Таблиця кількості напою		
Напій	Стандартна кількість	Кількість, що програмується
ESPRESSO	40 мл	20-180 мл
2X ESPRESSO	40 мл + 40 мл	20-180 мл + 20-180 мл
КАВА	180 мл	100-240 мл
LONG	160 мл	115-250 мл
DOPPIO+	120 мл	80-180 мл
AMERICANO	150 мл	70-480 мл
ЧАЙ	150 мл	20-420 мл
ГАРЯЧА ВОДА	250 мл	20-420 мл

14. ВИБРАТИ СВІЙ ПРОФІЛЬ ☺

Ви можете внести в пам'ять безліч різних профілів, кожен з яких пов'язаний з різним значком.

Персоналізовані налаштування напоїв зберігаються в кожному профілі. Порядок, у якому відображаються усі напої, базується у залежності від частоти вибору.

Щоб обрати профіль дійте наступним чином:

1. На домашній сторінці (С) натисніть на профіль, що використовується зараз (С6). З'явиться список профілів, що можна обрати;
2. Потім виберіть потрібний профіль.

Будь ласка, зверніть увагу:

- Після того, як ви зробили вибір, панелі налаштування напою відобразитимуться у тому ж кольорі, що і профіль;
- Ви можете перейменувати свій профіль;
- Щоб персоналізувати значок профілю, див. розділ «6.7 Створення та редагування профілів».

15. ОЧИЩЕННЯ ☺

15.1 Очищення кавомашини

Наступні деталі кавоварки потрібно очищати регулярно:

- внутрішній контур прилада;
- контейнер для кавової гущі (A10);
- піддон для крапель (A15) та решітка піддону для крапель (A14);
- контейнер для води (A23);
- блок подачі кави(A7);
- воронка для меленої кави (A4);
- вузол заварювання (A6), який можна витягнути, відкривши дверцята заварювального вузла (A5);
- Карафки для молока (E) та (F)

- карафка для кави (D8) (див. розділ «8.9 Очищення карафки для кави»);
- travel mug (D9) (див. розділ «12.1 Чищення travel mug після використання»).

Важливо!

- Для очищення кавомашини не використовувати розчинники, абразивні миючі засоби або спирт. Для суперавтоматичних кавомашин De'Longhi не потрібно використовувати хімічні засоби для чищення.
- Не використовувати металеві предмети для видалення накипу або кавового нальоту, оскільки вони можуть подряпати металеві або пластикові поверхні.

можна мити в посудомийній машині	мити лише вручну
	
контейнер для кавової гущі (A10)	опора контейнера для кавової гущі (A11)
піддон для крапель (A15)	підставка для чашок (A13)
опора кришки-решітки (A19)	кришка-решітка (A18)
решітка піддону для крапель (A14)	контейнер для води (A23)
Карафка для «гарячого» молока (E)	знімний блок для заварювання (A6)
Карафка для «холодного» молока (F)	

15.2 Очищення внутрішнього контура

Якщо прилад не використовується більше 3/4 днів, перед його використанням ми рекомендуємо увімкнути його та виконати 2/3 цикли промивання, обравши функцію "Промивання" (розділ «6.1 Промивання»).

Будь ласка, зверніть увагу:

Нормально, якщо після процедури промивання в контейнері для збору гущі (A10) з'явиться вода.

15.3 Очищення контейнера для кавової гущі

Коли на дисплеї з'являється повідомлення «Спожніть контейнер кавової гущі», необхідно вичистити та вимити контейнер для кавової гущі. Прилад не можна використовувати для приготування кави, якщо ви не почистили контейнер для кавової гущі (A10). Навіть, якщо він не повний, повідомлення про очищення контейнера з'являється через 72 години, після того, як було приготовано останню каву. Щоб 72 години були правильно пораховані, машину не слід відключати від електромережі.

Важливо! Небезпека опіків

Після приготування кількох напоїв з молоком поспіл, металева полиця для чашок (A13) стає гарячою. Зачекайте, поки вона охолоне, та торкайтеся її лише спереду.

Щоб виконати очищення (при увімкненому приладі):

1. Витягніть піддон для збору крапель (A15) та контейнер для кавової гущі (A10) (рис. 28);

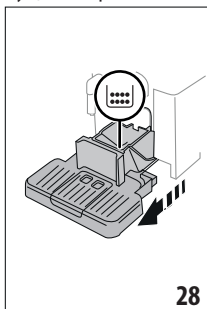

2. Спорожніть і акуратно очистіть піддон для крапель та контейнер для гущі, подбавши про видалення всіх наявних на дні залишків. Це можна зробити за допомогою спеціальної щітки, що входить в (D5) комплект.
3. Поставте піддон для збору крапель разом з решіткою та контейнером для кавової гущі назад у прилад.

Важливо!

При знятті піддону для крапель обов'язково завжди чистити контейнер для кавової гущі навіть, якщо він лише трішки заповнений. Якщо цього не робити, може статися так, що коли Ви будете готувати наступного разу каву, контейнер переповниться, що призведе до засмічення кавомашини.

15.4 Очищення піддону для крапель та решітки піддону для крапель

Важливо!

Піддон для крапель (A15) оснащено індикатором рівня (A20) (червоного кольору), що показує кількість води у піддоні (мал. 29).

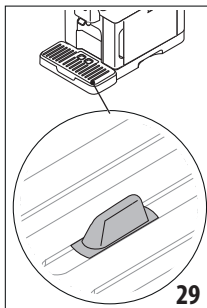

До того, як такий індикатор вийде за межі підставки для чашок (A13), необхідно звільнити піддон і очистити його,

в іншому випадку вода може перелитися через край та пошкодити прилад, та поверхню, на якій стоїть прилад або навколишнє середовище. Щоб витягнути піддон для збору крапель, виконайте наступні дії:

1. Витягніть піддон для збору крапель та контейнер для кавової гущі (A10) (мал. 28);
2. Перевірте червоний лоток для конденсату (A12) та спорожніть його, якщо він заповнений;
3. Зніміть підставку для чашок (A13) та решітку піддону для збору крапель (A14), потім випорожніть піддон для збору крапель і контейнер для кавової гущі і промийте всі компоненти;
4. Поставте піддон для збору крапель разом з решіткою та контейнером для кавової гущі назад у прилад.

Важливо!

При знятті піддону для крапель обов'язково завжди чистити контейнер для кавової гущі навіть, якщо він трішки заповнений. Якщо цього не робити, може статися так, що коли Ви будете готувати наступного разу каву, контейнер переповниться, що призведе до засмічення кавомашини.

15.5 Очищення кавомашини всередині

Небезпека ураження електричним струмом!

Перед тим, як виконувати очищення внутрішніх частин, машину потрібно вимкнути (див. розділ «5. Вимкнення приладу») та від'єднати від електромережі. Під час очищення приладу ніколи не занурюйте його в воду.

1. Періодично перевіряти (близько раз на місяць), щоб внутрішні частини машини (які можна дістати після зняття піддону для збору крапель (A15)) не були забруднені. Якщо необхідно, зняти залишки кави за допомогою щітки (D5), що іде в комплекті, та губки.
2. Видалити всі залишки за допомогою пилососа (рис. 30).

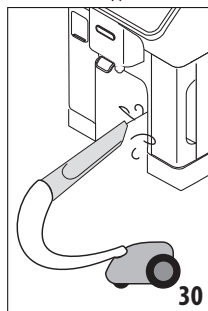

15.6 Очищення контейнера для води

Періодично (приблизно раз на місяць) очищайте контейнер для води, а також при заміні пом'якшувальний фільтр для води (D4) в контейнері для води (A23).

1. Витягніть контейнер для води (рис. 2), вийміть фільтр для пом'якшення води (якщо він встановлений) і промийте проточною водою;

2. Спорожнити контейнер для води і промити гарячою водою, при необхідності за допомогою чистої неабразивної серветки. Ретельно промийте водою;
3. Встановіть на місце фільтр (рис. 31), наповніть контейнер свіжою холодною питною водою до позначки MAX (рис. 3) і встановіть контейнер в прилад на своє місце;

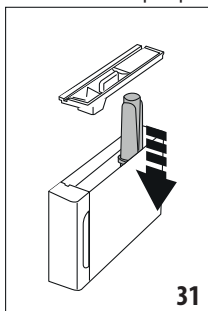

4. (лише моделі, що мають пом'якшувальний фільтр) – спустити 100 мл гарячої води, щоб активувати фільтр.

Будь ласка, зверніть увагу:

Якщо прилад не використовується більше 3-4 днів, слід очистити контейнер, як описано вище.

15.7 Очищення блоку подачі кави

1. Очистити носики для подачі кави (A7) за допомогою губки або тканини (мал. 32);

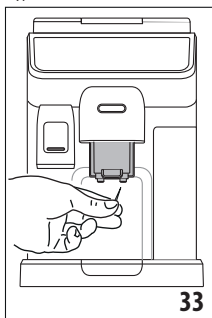
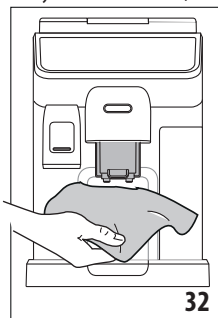

2. Перевірити, щоб отвори для подачі кави не були засмічені. Якщо необхідно - видалити залишки кави за допомогою зубочистки (мал. 33).

15.8 Очищення воронки для меленої кави

Регулярно очищуйте воронку для меленої кави (A4) (приблизно раз на місяць) вологою тканиною. Виконайте наступні дії:

1. Вимкніть машину (див. Розділ «5. Вимкнення приладу»);
2. Відкрийте кришку воронки;
3. Очистіть воронку щіткою, що додається (D5);
4. Закрийте кришку.

Важливо!

Після очищення переконайтеся, що у воронці не залишилось ніякого приладдя. Наявність сторонніх предметів у воронці під час роботи машини може пошкодити прилад.

15.9 Очищення вузла заварювання

Заварювальний вузол (A6) потрібно чистити принаймні один раз на місяць.

Важливо!

Вузол заварювання не можна витягувати, коли машина увімкнена.

1. Переконайтеся, що кавоварка була вимкнена правильно (див. розділ «5. Вимкнення приладу»);
2. Витягніть контейнер для води (A23) (мал. 2);
3. Відкрийте дверцята вузла заварювання (A5) (мал. 34) з правого боку приладу;

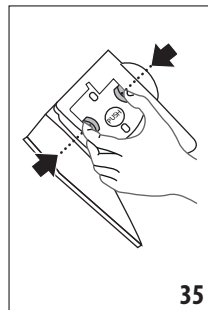
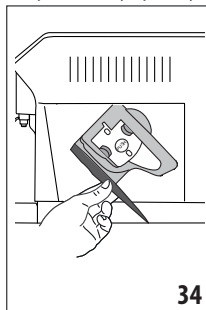

4. Натисніть дві кольорові кнопки всередину і в той же час потягніть заварювальний блок назовні (рис. 35).
5. Занурте вузол заварювання у воду приблизно на 5 хвилин, потім промийте під краном.

Важливо!

СПОЛІСКУВАТИ ЛИШЕ ВОДОЮ
БЕЗ МІЮЧИХ ЗАСОБІВ - НЕ В ПОСУДОМИЙНІЙ МАШИНІ

6. Не використовуйте миючі засоби під час чищення вузла заварювання, оскільки вони можуть його пошкодити.
7. За допомогою щітки (D5) видаліть залишки кави, що залишилися в корпусі вузла заварювання, діставши до нього через дверцята заварювального вузла аерильної камери, видимі через заслінку блоку;
8. Після очищення, встановіть вузол заварювання у внутрішню опору, потім натисніть на значок PUSH, поки не почуєте клацання;

Будь ласка, зверніть увагу:

Якщо вузол заварювання важко вставляється, перед тим, як зробити це, відрегулюйте правильний розмір, натиснувши на два важелі (рис. 36).

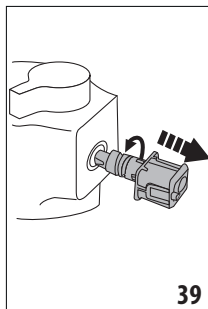
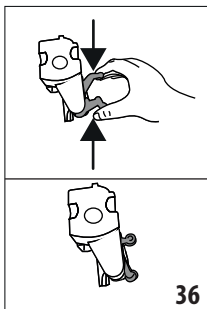

9. Після того, як заварювальний блок було вставлено, переконайтеся, що дві кольорові кнопки замкнулися;
10. Закрийте дверцята вузла заварювання;
11. Встановіть на місце контейнер для води.

15.10 Очищення карafka для молока (E) та (F)

Кожного разу, коли ви використовуєте карafka для молока, очищуйте її, як описано нижче:

1. Зніміть кришку карafka для молока (E1) чи (F1) (рис. 18);
2. Витягніть блок подачі молока (E5) або (F5), подовжувач для блоку подачі молока (E7) (лише карafka для «гарячого») та трубку для всмоктування молока (E6) чи (F6) (рис. 37);

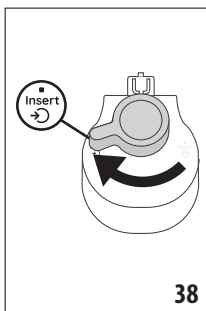
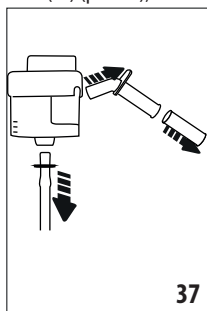

3. Поверніть ручку регулювання пінки (E3) чи (F3) за годинникову стрілкою до положення «Insert» (мал. 38) та потягніть, щоб витягти;
4. Поверніть проти годинникової стрілки та вийміть роз'єм карafka для молока (E4) чи (F4) (рис. 39).

5. Мити в посудомийній машині (рекомендується) або вручну, як зазначено нижче:

- **У посудомийній машині:** Промийте всі вищевказані компоненти та карafka для молока гарячою проточною водою (принаймні 40°C), а потім помістіть їх у верхній кошик посудомийної машини та запустіть програму при 50°C, напр. стандарт ECO.
 - **Вручну:** Ретельно промийте всі компоненти та карafka для молока гарячою проточною питною водою (не менше 40°C), щоб видалити всі видимі залишки молока; обов'язково дайте пройти воді через отвори в кришці (мал. 40). Потім занурте всі компоненти в гарячу питну воду (принаймні 40°C) з рідким мийним засобом щонайменше на 30 хвилин. Всі згадані компоненти ретельно промийте під гарячою питною водою, протираючи їх по черзі руками.
6. Переконайтеся, щоб у гнізді та в жолобі під регулятором не було залишків молока (мал. 41). Якщо необхідно, очистіть жолоб за допомогою зубочистки;

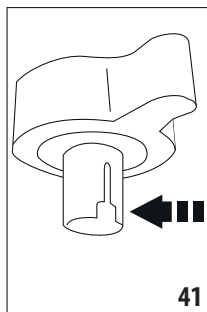
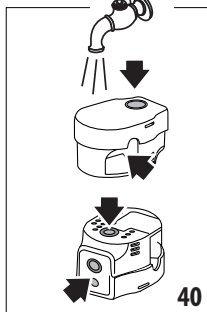

7. Перевірте, щоб трубки всмоктування та блок подачі не були забруднені залишками молока;
8. Висушіть всі компоненти чистою сухою тканиною;
9. Зберіть усі компоненти кришки;
10. Прикріпіть кришку назад до карafka для молока.

Будь ласка, зверніть увагу:

Щотижня прилад нагадує вам про ретельне очищення карafka для молока і знову пропонує правильну послідовність очищення.

16. ВИДАЛЕННЯ НАКИПУ ☺

Важливо!

- Перед застосуванням прочитайте інструкції та маркування на упаковці із засобом для видалення накипу.
- Використовуйте лише засіб для зняття накипу від De'Longhi. Використання невідповідних засобів для видалення накипу, а також неправильне видалення накипу, може призвести до виникнення дефектів, на які не поширюється гарантія виробника.
- Декальцинатор може пошкодити делікатні поверхні. Якщо засіб випадково розліється, одразу витріть його.

Для зняття накипу	
Засіб для видалення накипу	Декальцинатор De'Longhi
Ємність	Рекомендований об'єм: 2 л
Час	~50хв.

Видаляйте накип з приладу, коли на домашній сторінці (C) з'явиться відповідне повідомлення. Щоб негайно видалити накип, натисніть "OK" і дотримуйтесь інструкцій з пункту (5). Щоб видалити накип пізніше, натисніть "Скасувати". На домашній сторінці з'явиться символ  (C4), який нагадуватиме вам про те, що потрібно видалити накип з приладу. (повідомлення з'являється кожного разу, коли ви вмикаєте прилад).

Щоб увійти в меню процедури видалення накипу:

1. Натисніть значок меню налаштувань (C3) на домашній сторінці;
2. Прокручіть пункти меню, доки не відобразиться "Видалення накипу";
3. Натисніть "Почати", щоб увійти в процедуру видалення накипу з інструкцією;
4. Натисніть "Почати", щоб розпочати;
5. Вставте блок подачі води (D6) (рис. 5);
6. Витягніть та очистіть піддон для крапель (A15) та контейнер для кавової гущі (A10) (мал. 10), потім обидва компоненти поставте на місце в прилад та натисніть "Вперед";
7. Витягніть контейнер для води (A23), підніміть кришку (A22) та (якщо вставлений) зніміть фільтр (D4). Повністю злийте воду з контейнера.
8. Налийте засіб для видалення накипу в контейнер для води до рівня A, позначений всередині контейнера (що дорівнює одній 100 мл упаковці), потім додайте води (один літр) до рівня B (рис. 42). Поставте контейнер для води (з кришкою) назад у прилад і натисніть "Вперед";

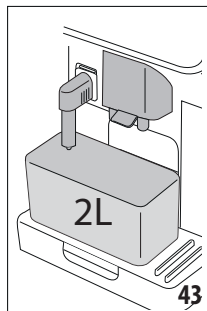
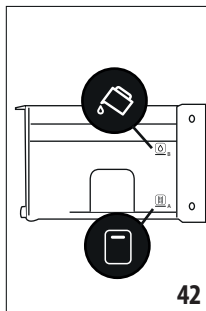

9. Поставте порожній контейнер об'ємом 2 літра під блоком подачі (рис. 43). Натисніть «Вперед», щоб почати видалення накипу ("Назад", щоб повернутися до попередньої сторінки або "X", щоб вийти з процедури, не забувши злити розчин для зняття накипу з контейнера для води)

Важливо! Небезпека опіків

З блоку подачі вилитиметься вода, що містить кислоту. Поводьтеся обережно, щоб уникнути контакту з бризками цього розчину.

10. Починається програма зняття накипу, а з блоку подачі гарячої води та блоку подачі кави виходить рідина для зняття накипу. Автоматично відбуватиметься серія промивань, під час яких видалятиметься увесь наліт, що зібрався всередині кавомашини;

Приблизно через 40 хвилин процедура з видалення накипу припиняється;

11. Тепер прилад готовий до промивання чистою водою. Спорожніть ємність, що використовувалася для збору розчину для видалення накипу. Витягніть контейнер для води, промийте його під проточною водою, залийте свіжої води до Макс. рівня та вставте назад у прилад (рис. 44). Натисніть "Вперед";

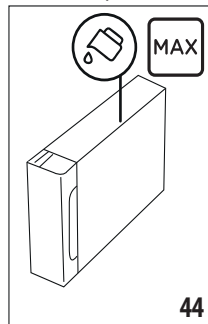

12. Поставте порожню ємність, що використовувалася для збору розчину для видалення накипу, під блоки подачі та натисніть «Вперед» для запуску промивання;

13. Гаряча вода подається як з блоку подачі гарячої води, так і з блоку подачі кави;
14. Коли вода в контейнері для води закінчиться, спорожніть ємність, що використовувалася для збору води під час промивання;
15. Витягніть контейнер для води та встановіть на місце фільтр для пом'якшення води, який до цього було знято. Натисніть «Вперед», щоб продовжити;
16. Наповніть контейнер для води холодною водою до Макс. рівня, встановіть на місце у прилад та натисніть "Вперед", щоб продовжити;
17. Поставте порожню ємність, що використовувалася для збору розчину для видалення накипу, під блоки подачі та натисніть «Вперед», щоб почати другий цикл промивання;
18. Коли вода в контейнері для води закінчилася, спорожніть ємність, що використовувалася для збору води під час промивання, витягніть та спорожніть піддон для крапель (A15) та контейнер для кавової гущі (A10), після чого поставте їх назад в прилад;
19. Витягніть контейнер для води, наповніть до максимального рівня, поставте на місце в прилад та натисніть "Вперед"
20. Тепер процес видалення накипу завершився. Натисніть "ОК". Прилад виконує швидкий цикл попереднього нагрівання, а потім повертається на головну сторінку.

Будь ласка, зверніть увагу:

- Якщо цикл видалення накипу не виконано належним чином (наприклад, збій електропостачання), прилад попросить завершити цикл під час наступного ввімкнення;
- Це нормально, якщо після процедури зняття накипу в контейнері для збору гущі (A10) з'явиться вода.
- Якщо після видалення накипу контейнер для води не був заповнений до рівня MAX, прилад пропонує провести третє промивання, щоб переконатися, що розчин для видалення накипу було повністю видалено з внутрішніх контурів машини. Перед початком промивання, пам'ятайте, що потрібно спорожнити піддон для крапель.

17. НАЛАШТУВАННЯ ЖОРСТКОСТІ ВОДИ

Попередження про видалення накипу відображається через передбачений проміжок часу, який залежить від жорсткості води. Машину також можна запрограмувати відповідно до фактичної жорсткості місцевого водопостачання, так що процедура видалення накипу буде потрібна рідше.

17.1 Вимірювання жорсткості води

1. Витягніть індикаторну смужку "Тест загальної жорсткості" (D1) з пакування (у вітальній коробці).
2. Занурити смужку повністю у склянку з водою приблизно на одну секунду.
3. Вийміть смужку з води і злегка струсіть. Приблизно через одну хвилину з'являться 1, 2, 3 або 4 квадратіки червоного кольору, у залежності від жорсткості води. Кожен квадратик відповідає 1 рівню.

17.2 Налаштування жорсткості води

1. Натисніть значок меню налаштувань (C3) на домашній сторінці (C);
2. Прокрутіть сторінки та виберіть "Жорсткість води";
3. Натисніть "Налашт";
4. Виконайте процедуру, описану в попередньому розділі та виміряйте жорсткість води;
5. Натисніть крапку, що відповідає раніше виміряній жорсткості води, як вказано в наступній таблиці:

Тест загальної жорсткості (D1)	Жорсткість води
	Рівень 1
	Рівень 2
	Рівень 3
	Рівень 4

6. Тепер кавоварку було перепрограмовано на нові налаштування жорсткості води.
7. Натисніть "<", щоб повернутися до меню налаштувань.

18. ФІЛЬТР ДЛЯ ПОМ'ЯКШЕННЯ ВОДИ

Деякі моделі оснащено фільтром для пом'якшення води (D4). Якщо на вашій моделі його немає, ми рекомендуємо вам придбати фільтр, звернувшись до Центру обслуговування споживачів De'Longhi.

Для правильного використання фільтру, виконуйте нижченаведені інструкції.

18.1 Встановлення фільтру

1. Натисніть меню налаштувань (C3);
2. Прокрутіть сторінки та виберіть "Фільтр для води";
3. Натисніть ОК, щоб увійти до інструкції

4. Витягніть фільтр з упаковки та поверніть індикатор дати так, щоб було видно два наступних місяці (рис. 45);

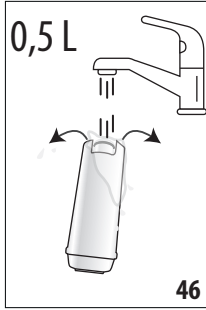
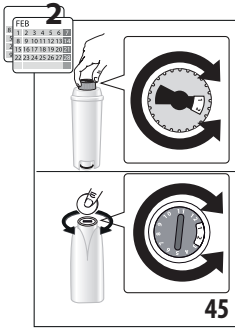

Будь ласка, зверніть увагу:

Термін експлуатації фільтра складає два місяці при нормальній роботі. Якщо машина не використовується з встановленим фільтром, він прослужить максимум 3 тижні.

5. Натисніть "Вперед", щоб продовжити ("Назад", щоб повернутися до попередньої сторінки, "X", щоб скасувати операцію);
6. Щоб активувати фільтр, пропустіть воду з крану через центральний отвір у фільтрі, поки вода не почне виходити крізь бокові отвори приблизно протягом хвилини (рис. 46). Натисніть "Вперед";

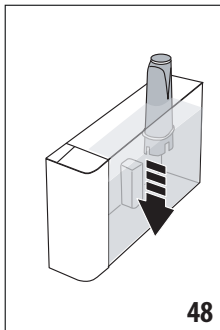
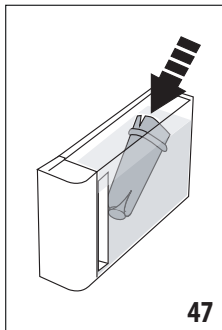

7. Витягніть контейнер для води (A23) (рис. 2) та наповніть водою; вставте фільтр у контейнер з водою та повністю занурте його приблизно на десять секунд, нахиливши та злегка притиснувши, щоб вийшли повітряні бульбашки (рис. 47). Натисніть "Вперед";
8. Вставте фільтр у його гніздо (мал. 48) та натисніть до упору; натисніть "Вперед";
9. Закрийте контейнер для води кришкою (A22), потім встановіть його в кавоварку.
10. Вставте блок подачі гарячої води (D6). Натисніть "Вперед";

11. Поставте порожній контейнер мінімальним об'ємом 0,5 літра під блок подачі гарячої води (рис. 6) та натисніть «Вперед», щоб активувати фільтр;
12. Прилад подає гарячу воду, після чого подача зупиняється автоматично. Натисніть «OK», щоб повернутися на головну сторінку;
13. Тепер фільтр було активовано і ви можете використовувати свою кавомашину.

18.2 Заміна або зняття фільтра

Замініть фільтр, коли на домашній сторінці (C) (D4) з'явиться повідомлення про заміну фільтра. Щоб одразу замінити фільтр, натисніть «OK» і дотримуйтесь інструкцій з пункту 3 попереднього розділу. Щоб замінити фільтр пізніше, натисніть «Скасувати». На дисплеї з'являється символ фільтра, що нагадує про необхідність заміни фільтра.

Щоб виконати заміну, виконайте наступні дії:

1. Натисніть меню налаштувань (C3);
2. Прокрутіть сторінки, поки не відобразиться "Фільтр для води", а потім натисніть "OK";
3. Натисніть OK, щоб увійти до інструкції;
4. Зніміть контейнер для води (A23) та зношений фільтр.
5. Щоб зняти фільтр, натисніть «OK» («Назад», щоб повернутися до попереднього екрана; «Скасувати», щоб скасувати операцію);
6. Щоб замінити фільтр, натисніть «Далі» та виконуйте дії, описані в попередньому розділі з пункту (4).

Будь ласка, зверніть увагу:

Через два місяці (див. індикатор дати) або, коли прилад не використовувався протягом 3 тижнів, ви повинні замінити фільтр, навіть якщо повідомлення ще не з'явилася.

19. ТЕХНІЧНІ ДАНІ

Живлення:	220-240 V~ 50-60 Hz макс. 10 A
Потужність:	1450Wt
Тиск: 1,9 мПа (19 бар)	
Об'єм контейнера для води:	1,8л
Розмір ДхГхВ:	260x450x385 мм
Довжина кабелю живлення:	1200 мм
Вага (залежить від моделі):	11,2 кг
Об'єм контейнеру для зерен:	300 г
Частота:	2400/2500 МГц
Максимальна потужність передачі	20 мВ

De'Longhi залишає за собою право в будь-який момент змінювати технічні характеристики та стилізацію своєї продукції, не порушуючи її функціональність та якість.

19.1 Поради щодо енергозбереження

- Щоб зменшити споживання енергії, після приготування одного або декількох напоїв зніміть карафки для молока або додаткове приладдя.
- Установіть автоматичне відключення на 15 хвилин (див. Розділ «6.8 Встановлення автоматичного вимкнення»);
- Активуйте режим Енергозбереження (див. пункт «6.9 Загальне»);
- Завжди виконуйте цикл видалення накипу за запитом машини.







20. ПОВІДОМЛЕННЯ НА ДИСПЛЕЇ

ПОВІДОМЛЕННЯ НА ДИСПЛЕЇ	НА	ЗНАЧЕННЯ	УСУНЕННЯ
Будь ласка, наповніть резервуар свіжою водою до рівня МАКС. Обов'язково заповнюйте вище рівня 1		Недостатня кількість води в резервуарі для води (A23).	Вийміть контейнер для води, заповніть його свіжою холодною питною водою вище рівня 1 і знову встановіть в прилад.
Недостатньо води для твого напою. Будь ласка, наповніть резервуар свіжою водою до рівня МАКС. Обов'язково заповнюйте вище рівня 1			
Вставте резервуар для води		Контейнер (A23) для води було встановлено неправильно.	Вставте контейнер правильно та натисніть до упору.
Наповніть резервуар свіжою водою. Будь ласка, спорожніть піддон для крапель та контейнер для кавової гущі		Кількість води в контейнері для води недостатня для приготування напою, і незабаром на дисплеї з'явиться повідомлення про очищення контейнера для кавової гущі.	Прилад просить виконати обидві операції, щоб не було необхідності подальшого втручання, і щоб можна було приготувати більше напоїв підряд.
Будь ласка, вставте заварювальний блок		Після очищення (A6) ви не вставили заварювальний блок на місце.	Вставте заварювальний блок, як описано в розділі «15.9 Очищення вузла заварювання»
Будь ласка, спорожніть контейнер для кавової гущі		Контейнер для кавової гущі (A10) повністю заповнений.	Очистіть, як описано в розділі «15.3 Очищення контейнера для кавової гущі»
Будь ласка вставте контейнер для кавової гущі та піддон для збору крапель		Контейнер для кавової гущі (A10) та/або піддон для крапель (A15) вставлені неправильно або відсутні.	Вставте піддон для збору крапель разом з контейнером для кавової гущі та натисніть до упору.
Будь ласка, додайте бажану попередньо мелену каву. - макс: одна мірна ложка!		Було вибрано приготування напою з попередньо-меленої кави.	Переконайтеся, що воронка (A4) не заблокована, після чого додайте одну мірну ложку (D2) меленої кави, натисніть "Вперед" на дисплеї та дотримуйтесь інструкцій у розділі «8.4 Приготування кави з використанням меленої кави».
			→

ПОВІДОМЛЕННЯ НА ДИСПЛЕЇ	ЗНАЧЕННЯ	УСУНЕННЯ
Наповніть контейнер для кавових зерен та натисніть "OK", щоб відновити заварювання	Скінчилися кавові зерна.	Наповніть контейнер для кавових зерен та (A2) натисніть "OK", щоб відновити заварювання
Вставте блок подачі води	Блок подачі (D6) вставлений неправильно або відсутній.	Вставте блок подачі та проштовхнути до упору (мал. 5). Прилад подає звуковий сигнал (якщо функція увімкнена).
Будь ласка, вставте карафку для холодного / гарячого молока	Карафка для молока (E) або (F) встановлена неправильно або відсутня.	Вставити карафку для молока та проштовхнути до упору. Кавоварка подає звуковий сигнал (якщо функція увімкнена).
Просто трішки наводжу порядок. Я повернусь через кілька секунд	Прилад виявив забруднення внутрішнього контуру.	Зачекайте, поки прилад не буде готовий та знову оберіть потрібний напій. Якщо проблема не усувається, зверніться до сервісного центру.
Нові налаштування не збережені	Під час персоналізації напоїв (див. розділ «13. Функція "Му" (лише "Гарячі" напої)»), приготування було навмисно перерване натисканням кнопки «X» або спрацював аварійний сигнал.	Натисніть "X", щоб повернутися на домашню сторінку (C), щоб переглянути аварійний сигнал, що спричиняє переривання. Дотримуйтеся інструкцій, що відповідають відображуваному аварійному сигналу (див. розділ «20. Повідомлення на дисплеї»)
Неможливо завершити приготування напою. Зменшіть міцність та спробуйте знову	Помел дуже дрібний, тому кава подається занадто повільно або зовсім не виходить.	Виберіть легшу "Міцність" (див. «8.3 Персоналізація напоїв»)
	Якщо є пом'якшувальний фільтр для води (D4), може статися так, що з нього вийшло повітря всередину системи, що і стало причиною блокування подачі.	Натисніть «OK» та злийте трохи води (див. розділ «10. Приготування гарячої води та гарячого чаю») поки потік не стане рівномірним. Якщо проблема не зникне, витягніть фільтр (див. розділ «18.2 Заміна або зняття фільтра»)
Неможливо завершити приготування напою. Відрегулюйте кавомолку, збільшуючи позицію регулятора по одній одиниці за раз	Помел дуже дрібний, тому кава подається занадто повільно або зовсім не виходить.	Натисніть «OK» та відрегулюйте кавомолку (див. «6.4 Регулювання помелу»).
Будь ласка, виберіть легшу міцність або зменшіть кількість меленої кави	Було використано забагато кави.	Оберіть меншу "Міцність" (див. «8.3 Персоналізація напоїв») чи зменшіть кількість меленої кави (максимум 1 ложка). Натисніть OK, щоб повернутися до головної сторінки, або почекайте поки не зникне повідомлення.
Тримайте карафку з молоком в холодильнику	Було приготовано напій з молоком, і контейнер для молока все ще вставлений у приладі	Зніміть карафку для молока і поставте її в холодильник.



ПОВІДОМЛЕННЯ НА ДИСПЛЕЇ	НА	ЗНАЧЕННЯ	УСУНЕННЯ
Потрібно видалити накип з машини. Натисніть ОК, щоб почати (~ 50 хв)		Потрібно видалити накип з приладу.	Щоб продовжити видалення накипу, натисніть «ОК» та слідуйте інструкції стосовно процедури, або, в іншому випадку натисніть "Скасувати". У цьому випадку на домашній сторінці (С) з'являється символ  (С4) що нагадує про необхідність видалення накипу (див. розділ «16. Видалення накипу»).
Процес було перервано. Будь ласка, натисніть ОК, щоб продовжити		Процес видалення накипу було перервано або завершено неправильно	Натисніть ОК, щоб продовжити (див. розділ «16. Видалення накипу»).
Будь ласка, замініть фільтр для води. Натисн. ОК для запуску		Фільтр для пом'якшення води (D4) зношений.	Натисніть ОК, щоб замінити або зняти фільтр або "Скасувати", щоб виконати цю процедуру пізніше. Слідуйте інструкціям в розділі «18. Фільтр для пом'якшення води».
Звичайний аварійний сигнал: Будь ласка див. інструкцію / додаток Coffee Link		Прилад всередині дуже забруднений.	Ретельно очистити прилад, як описано в розділі «15. Очищення». Якщо повідомлення все ще відображається після очищення, зв'яжіться зі службою обслуговування клієнтів De'Longhi та / або уповноваженим сервісним центром
Гідросистема порожня. Натисніть ОК, щоб наповнити		Система водопостачання порожня	Натисніть "ОК", щоб наповнити контур. Подача припиняється автоматично. Наявність води в піддоні для крапель є нормальним явищем (A15) після заповнення. Якщо проблема не усувається, переконайтеся, що контейнер для води (A23) вставлений правильно.
		Ви вставили новий фільтр для пом'якшення води (D4)	Переконайтеся, що ви слідували інструкції з встановлення нового фільтру (розділи «18.1 Встановлення фільтру» та «18.2 Заміна або зняття фільтра»). Якщо проблема не зникне, витягніть фільтр (розділ «18.2 Заміна або зняття фільтра»).
Змінився профіль кавових зерен! Не забувайте, що слід зварити принаймні 3 порції кави перед зміною профілю кавових зерен		Прилад повинен приготувати принаймні 3 кави, перш ніж налаштується Bean Adapt	Зварити принаймні 3 кави з новою кавою перед тим, як змінити Bean Adapt
			→

ПОВІДОМЛЕННЯ НА ДИСПЛЕЇ	ЗНАЧЕННЯ	УСУНЕННЯ
Для оптимальної температури Будь ласка, виконайте швидке промивання для охолодження. Поставте ємність 0,2 л під блок подачі та натисніть «Пуск»	Ви хочете приготувати напій за технологією холодного заварювання “cold brew technology” після приготування кількох гарячих напоїв.	Підставте ємність під блок подачі кави та натисніть «Старт» для швидкого холодного промивання, щоб охолодити контур кави, або натисніть «Пропустити», щоб одразу приготувати потрібний напій.
Для досягнення оптимальної температури, будь ласка, виконайте швидке промивання, щоб трохи розігріти прилад. Поставте ємність об'ємом 0,2л під блок подачі та натисніть «Пуск»	Ви хочете приготувати гарячий напій після приготування напоїв за технологією холодного зварювання “cold brew technology”.	Підставте ємність під носики для кави та натисніть «Старт» для швидкого гарячого промивання, щоб нагріти контур кави, або натисніть «Пропустити», щоб одразу приготувати потрібний напій.
	Увімкнено режим енергозбереження.	Щоб вимкнути режим енергозбереження, виконайте вказівки, наведені в розділі «6.9 Загальне».
	Потрібно видалити накип з приладу.	Необхідно виконати процедуру видалення накипу, що описана в розділі «16. Видалення накипу».
	Необхідно замінити фільтр (D4)	Замінити фільтр або зняти, як описано в розділі «18. Фільтр для пом'якшення води».
	Не забудьте очистити карафку для молока (E) або (F).	Поверніть регулятор пінки (E3) чи (F3) на напис CLEAN.
	З'єднання налаштовано в меню налаштувань приладу (C3).	Підключіться до застосунку Coffee Link App.
	Означає, що прилад підключений.	Щоб вимкнути підключення, виконайте вказівки, наведені в розділі «6.3 Під'єднання».
	Підключення активовано, але хмарний сервіс не доступний.	Якщо підключення було щойно увімкнено, зачекайте, поки прилад завершить процедуру запуску.
Якщо проблема не усувається, відключіть з'єднання, а потім увімкніть знову, як описано в розділі «6.3 Під'єднання».		
Переконайтесь, що індикатори на маршрутизаторі вказують на увімкнену мережу.		
Якщо проблема не усувається, вимкніть прилад та домашній маршрутизатор, а потім знову увімкніть.		

21. УСУНЕННЯ НЕСПРАВНОСТЕЙ

Нижче наведено перелік можливих несправностей.

Якщо проблему неможливо вирішити за допомогою цих вказівок, зверніться до Сервісного центру.

НЕСПРАВНІСТЬ	МОЖЛИВА ПРИЧИНА	УСУНЕННЯ
Прилад не увімкнений	Прилад не підключено до мережі електроживлення.	Вставте вилку у розетку мережі електроживлення (мал. 1).
Кава не гаряча.	Внутрішній контур приладу охолонув, тому що пройшло 2/3 хвилини після приготування останньої кави.	Перед приготуванням кави, розігрійте внутрішній контур, використовуючи функцію промивання (див. розділ «6.1 Промивання»).
	Налаштування температури кави надто низьке.	В меню налаштувань встановіть гарячішу температуру кави (С3) (див. розділ «6.5 Температура кави»).
	Чашки не були підігріті.	Підігрійте чашки, обливши їх гарячою водою (Примітка: ви можете використати функцію гарячої води).
	Потрібно видалити накип з приладу	Виконайте дії, як описано в розділі «16. Видалення накипу». Потім перевірте жорсткість води («17.1 Вимірювання жорсткості води») та переконайтеся, що налаштування машини відповідають місцевій жорсткості з мережі водопостачання («17.2 Налаштування жорсткості води»).
Кава розбавлена і зовсім без пінки.	Кава була помелена дуже грубо.	Увійдіть у меню налаштувань (С3) та слідуйте інструкціям для регулювання помелу. Результат ви побачите лише після приготування 3 чашок кави (див. розділ «6.4 Регулювання помелу»).
	Кава не підходить.	Використовуйте каву для кавомашин еспресо.
	Кава не свіжа.	Пачка кави відкрита занадто давно і втратила смак.
Кава подається дуже повільно або краплями.	Кава була помелена дуже дрібно.	Увійдіть у меню налаштувань (С3) та слідуйте інструкціям для регулювання помелу. Результат ви побачите лише після приготування 3 чашок кави (див. розділ «6.4 Регулювання помелу»).
Кава не виходить з одного або з обох отворів блоку подачі.	Блок подачі кави (A7) заблокований.	Очистити носики для подачі кави за допомогою губки або зубочистки.
		→

НЕСПРАВНІСТЬ	МОЖЛИВА ПРИЧИНА	УСУНЕННЯ
Кава подається дуже водянистою.	Воронка (A4) засмічена.	Очистити воронку за допомогою щітки (D5) , як описано в розділі «15.8 Очищення воронки для меленої кави».
Було видано дуже мало напою	Недостатньо води в резервуарі для води	Завжди наповнюйте резервуар для води до Рівня 1.
Прилад не готує каву.	Прилад виявив забруднення внутрішнього контуру. Відображається повідомлення "Просто трохи наводжу порядок ...".	Зачекайте, поки прилад не буде готовий та знову оберіть потрібний напій. Якщо проблема не усувається, зверніться до сервісного центру.
Вузол заварювання (A6) не витягується.	Прилад було відключено неправильно	Вимкніть прилад, натиснувши кнопку  (A9) (див. розділ «5. Вимкнення приладу»).
Наприкінці процедури видалення накипу, прилад виконає третє промивання.	Під час двох циклів промивань, контейнер для води (A23) не було наповнено до відмітки Макс.	Слідуйте інструкціям, що з'являються на дисплеї приладу, але спочатку спорожніть піддон для крапель, (A15) щоб уникнути протікання рідини.
Молоко не витікає з блоку подачі молока (E5) чи (F5).	Кришка карафки для молока (E1) чи (F1) засмітилася	Очистіть кришку карафки для молока, як описано в розділі «15.10 Очищення карафки для молока (E) та (F)».
	Кришка (E1) чи (F1) забрана неправильно.	Зберіть усі компоненти правильно, як описано в розділах «9.1 Підготовка контейнера для молока (E та F)» та «9.4 Регулювання кількості пінки».
Молоко виходить з блоку подачі молока великими бульбашками або бризками (E5) чи (F5) або недостатньо спінується	Молоко недостатньо холодне або не підходить для потрібного напою	Для досягнення найкращих результатів обов'язково використовуйте правильний тип молока для приготування гарячих або холодних напоїв (див. розділ «9.2 Яке молоко використовувати?»). Використовуйте напої з холодильника (прибл. 5° C).
	Кришка карафки для молока (E1) чи (F1) засмітилася	Очистити карафку для молока, як описано в розділі «9.6 Очищення карафки для молока після використання»
	У жолобі збирається вода під ручкою регулювання пінки (E3) чи (F3)	Вийміть регулятор та ретельно висушіть.
	Були використані напої на рослинній основі.	Для кращих результатів, використовуйте напої з холодильника (прибл. 5° C). Відрегулюйте кількість пінки, як описано в розділі «9.4 Регулювання кількості пінки»
Полиця для чашок (A13) гаряча.	Було приготовано декілька напоїв в швидкій послідовності	



НЕСПРАВНІСТЬ	МОЖЛИВА ПРИЧИНА	УСУНЕННЯ
Після очищення ви не можете вставити піддон для крапель назад у машину	Піддон для конденсату(A12) знаходиться в неправильному положенні	Переконайтесь, що піддон для конденсату вставлений правильно
Машина видає звуки або невеликі хмаринки пари в той час, коли не використовується	Прилад готовий до використання, або нещодавно він був вимкнений, та конденсат накрапав у гарячий випарник	Це звичайне функціонування. Щоб знизити це явище, спорожніть піддон для збору крапель.
Прилад випускає струмені пари з піддону для крапель (A15) та/або на поверхні приладу залишається вода.	Решітка піддону для крапель (A14) не була вставлена на місце після очищення.	Поставте решітку піддону для крапель назад у піддон для крапель.
Напою To Go занадто багато або він вилився з travel mug	Вибрано неправильну кількість	Виберіть меншу порцію (Medio ☞ або Piccolo ☞)
		Відрегулюйте кількість для travel mug так, щоб наступний напій був приготований правильно
Було приготовано дуже мало напою To Go	Вибрано неправильну кількість	Виберіть більшу порцію (Medio ☞ або Grande ☞)
		Відрегулюйте кількість для travel mug так, щоб наступний напій був приготований правильно
travel mug не вдається вставити в прилад	Заслінка відсіку travel mug (A17) закрита та / або блок подачі кави опущений (A7)	Відкрийте заслінку та / або підніміть блок подачі кави
Застосунок не працює	Несправність застосунку	Закрийте Застосунок, а потім запустіть знову
Застосунок вказує на проблему, але прилад справний	Дані між застосунком та приладом не синхронізовані	Вимкнути та ввімкнути під'єднання (розділ «6.3 Під'єднання»

SHRnutí

1. ÚVOD	97
1.1 Písmena v závorkách	97
1.2 Problémy a opravy	97
1.3 Stáhněte si aplikaci!	97
2. POPIS	97
2.1 Popis přístroje (A)	97
2.2 Popis ovládacího panelu (B)	97
2.3 Popis domovské stránky (hlavní obrazovka) (C)	97
2.4 Popis příslušenství (D) (*různé podle modelu)	98
2.5 Popis karafy na mléko (hot) (E)	98
2.6 Popis karafy na mléko (cold) (F)	98
3. PRVNÍ SPuSTĚNÍ PŘÍSTROJE ☺	98
4. ZAPNuTÍ PŘÍSTROJE ☺	99
5. VYPNuTÍ PŘÍSTROJE	99
6. NASTAVENÍ NABÍDKY ☺	99
6.1 Vyplachování	99
6.2 Odvápňení	100
6.3 Konektivita	100
6.4 Nastavení mletí	100
6.5 Teplota kávy	100
6.6 Jazyky	100
6.7 Vytvořit a změnit profily	100
6.8 Nastavení automatického vypnutí	101
6.9 Obecné	101
6.10 Vodní filtr	101
6.11 Tvrdost vody	101
6.12 Výchozí hodnoty	101
6.13 Vyprázdnění okruhu	101
6.14 Statistika	102
7. VOLBA NÁPOJŮ	102
8. PŘÍPRAVA KÁVOVÝCH NÁPOJŮ ☺	102
8.1 Příprava přístroje pro kávové nápoje	102
8.2 Kávové nápoje s přímou volbou	103
8.3 Vlastní nastavení nápojů	103
8.4 Příprava nápoje použitím přede-mleté kávy ... 104	
8.5 Bean Adapt Technology & Espresso SOUL	104
8.6 Obecné pokyny pro přípravu kávových nápojů 105	
8.7 Rady pro teplejší kávu	105
8.8 Karafa kávy/karafa Cold Brew	105
8.9 Čištění karafy kávy	106
9. PŘÍPRAVA NÁPOJŮ S MLÉKEM ☺	106
9.1 Příprava karaf s mlékem (E a F)	106
9.2 Jaké mléko použít?	106
9.3 Naplnění a zasunutí karafy na mléko	106
9.4 Regulace množství pěny	107
9.5 Příprava nápojů s mlékem	107
9.6 Čištění karafy na mléko po každém použití	107
10. PŘÍPRAVA HORKÉ VODY A HORKÉHO ČAJE ☺	107
10.1 Příprava přístroje	107
10.2 Výdej horkého čaje	108
10.3 Výdej horké vody	108
11. NÁPOJE FAVOURITES (OBLÍBĚNÉ) ☺	108
12. PŘÍPRAVA NÁPOJŮ „TO GO“ ☺	108
12.1 Čištění cestovního hrnku po každém použití	109
13. FUNKCE „MY“ (POUZE PRO NÁPOJE „HOT“) ☺	109
14. ZVOLENÍ VLASTNÍHO PROFILU ☺	110
15. ČIŠTĚNÍ ☺	110
15.1 Čištění přístroje	110
15.2 Čištění vnitřního okruhu přístroje	110
15.3 Čištění zásobníku na kávové sedliny	110
15.4 Čištění odkapávací misky a mřížky misky	111
15.5 Čištění vnitřních částí přístroje	111
15.6 Čištění nádržky na vodu	111
15.7 Čištění ústí dávkovače kávy	111
15.8 Čištění násypky na vsypání předemleté kávy	112
15.9 Čištění spařovací jednotky	112
15.10 Čištění karaf na mléko (E) a (F)	112
16. ODVÁPŇENÍ ☺	113
17. NAPROGRAMOVÁNÍ TVRDOTI VODY	114
17.1 Měření tvrdosti vody	114
17.2 Nastavení tvrdosti vody	114
18. ZMĚKČOVACÍ FILTR	115
18.1 Instalace filtru	115
18.2 Výměna nebo odstranění filtru	115
19. TECHNICKÉ ÚDAJE	116
19.1 Rady pro úsporu energie	116
20. ZPRÁVY ZOBRAZOVANÉ NA DISPLEJI	116
21. ŘEŠENÍ PROBLÉMŮ	120

1. ÚVOD

Děkujeme, že jste si vybrali automatický kávovar na přípravu kávy a cappuccina.

Věnujte pár minut pročtení tohoto návodu k použití. Zamezíte tím možnému riziku nebo poškození přístroje.

1.1 Písmena v závorkách

Písmena v závorkách odpovídají popisu přístroje (strana 2-3).

1.2 Problémy a opravy

Pokud se vyskytnou problémy, pokuste se je nejprve vyřešit podle pokynů uvedených v kapitolách "20. Zprávy zobrazované na displeji" a "21. Řešení problémů".

Pokud by tyto pokyny nevedly k nápravě a v případě žádosti o další informace, doporučujeme se obrátit telefonicky na asistenční zákaznickou službu na čísle uvedeném na přiloženém listu „Zákaznický servis“.

Pokud Vaše země není na tomto seznamu uvedena, zatelefonojte na číslo uvedené v záručním listu. Pro případné opravy se obraťte pouze na technický servis De'Longhi. Adresy jsou uvedeny v záručním listu přiloženém k přístroji.

1.3 Stáhněte si aplikaci!



Stáhněte si aplikaci a vytvořte si účet podle pokynů uvedených v samotné aplikaci.

V aplikaci najdete recepty, informace, rady, kuriozity o světě kávy a můžete mít na dosah ruky všechny informace o vašem přístroji.

ZKONTROLUJTE, ZDA JE APLIKACE DOSTUPNÁ VE VAŠÍ ZEMI:

app-availability.delonghi.com

U připojených modelů je možné vzdáleně spravovat některé funkce z aplikace Coffee Link.

 Tento symbol upozorňuje na funkce, které lze v aplikaci ovládat nebo prohlížet.

Můžete také vytvořit nové nápoje a uložit je do vašeho přístroje.

Poznámka:

- Chcete-li získat přístup k funkcím z aplikace, aktivujte konektivitu v menu nastavení přístroje (viz "6.3 Konektivita").
- Ověřte kompatibilitní zařízení na "compatibledevices.delonghi.com".

2. POPIS







2.1 Popis přístroje (A)

- A1. Víko zásobníku na zrnkovou kávu
- A2. Zásobník na zrnkovou kávu
- A3. Regulator mletí
- A4. Násypka pro předemletou kávu
- A5. Dvířka spařovače
- A6. Vyjímatelný spařovač
- A7. Dávkovač kávy nastavitelný na výšku
- A8. Konektor příslušenství
- A9. Tlačítko : pro zapnutí nebo vypnutí přístroje (stand-by)
- A10. Zásobník na sběr kávové sedliny
- A11. Držák zásobníku na sběr kávové sedliny
- A12. Miska na sběr kondenzátu
- A13. Tácek na odkládání šálků
- A14. Mřížka misky
- A15. Odkapávací miska
- A16. Příhrádka pro cestovní hrnek
- A17. Sestava dvířek příhrádky pro cestovní hrnek
- A18. Mřížka dvířek
- A19. Podpěra mřížky dvířek
- A20. Indikátor hladiny vody v odkapávací misce
- A21. Napájecí kabel
- A22. Víko nádržky na vodu
- A23. Nádržka na vodu

2.2 Popis ovládacího panelu (B)

- B1. Menu nápoje „Cold“ (studené)
- B2. Menu nápoje „To go“ (sebou)
- B3. Menu nápoje „Hot“ (horké)
- B4. Menu nápoje „Favourites“ (oblíbené)

2.3 Popis domovské stránky (hlavní obrazovka) (C)

- C1. Volitelné nápoje (přímá volba)
- C2. Chcete-li zobrazit a případně přizpůsobit nastavení nápoje
- C3. Menu nastavení přístroje
- C4. Kontrolky:
 -  Přístroj čeká na první připojení
 -  Kontrolka aktivní Wi-Fi
 -  Kontrolka nepřítomnosti sítě
 -  Kontrolka aktivní úspory energie
 -  Kontrolka požadavku čištění karafy na mléko
 -  Kontrolka požadavku odvápnění
 -  Kontrolka opotřebovaného filtru
- C5. Bean Adapt Technology (aktivujte z aplikace): viz „8.5 Bean Adapt Technology & Espresso SOUL“
- C6. Přizpůsobitelné profily (viz "14. Zvolení vlastního profilu")

2.4 Popis příslušenství (D) (*různé podle modelu)

Příslušenství obsažené ve startovací sadě:

- D1. Testovací proužek „Total Hardness Test“
- D2. Dávkovací odměrka pro předemletou kávu
- D3. Odvápňovací přípravek
- D4. Změkčovací filtr
- D5. Štětceček k čištění
- D6. Dávkovač horké vody
- D7. Zásobník ledových kostek

- D8. Karafa kávy
- D9. Cestovní hrnek

2.5 Popis karafy na mléko (hot) (E)



- E1. Víko karafy na mléko
- E2. Nádobka na mléko
- E3. Knoflík pro regulaci pěny/čištění (Clean)
- E4. Konektor-spoj karafy na mléko (odnímatelné pro čištění)
- E5. Dávkovač mléka (nastavitelný na výšku)
- E6. Trubička pro nasávání mléka (silikonová)
- E7. Nástavec dávkovače mléka

2.6 Popis karafy na mléko (cold) (F)



- F1. Víko karafy na mléko
- F2. Nádobka na mléko
- F3. Knoflík pro regulaci pěny/čištění (Clean)
- F4. Konektor-spoj karafy na mléko (odnímatelné pro čištění)
- F5. Dávkovač mléka
- F6. Trubička pro nasávání mléka (z tuhého plastu)

3. PRVNÍ SPUŠTĚNÍ PŘÍSTROJE ☺

Poznámka:

- Případné stopy kávy v mlýnku jsou způsobeny zkouškami nastavení přístroje před jeho uvedením na trh a jsou důkazem naší pečlivé péče o výrobek.
 - Při prvním použití vypláchněte horkou vodou veškeré odnímatelné příslušenství (karafu na mléko (E) a (F), cestovní hrnek* (D9), karafu na kávu* (D8), nádržku na vodu (A22) a (A23)), které je určeno pro styk s vodou nebo mlékem. Doporučujeme mýt karafu na mléko v myčce nádob.
 - Doporučujeme co nejdříve provést nastavení tvrdosti vody podle postupu popsaného v kapitole "17. Naprogramování tvrdosti vody".
1. Připojte napájecí kabel (A21) k elektrické síti (obr. 1).

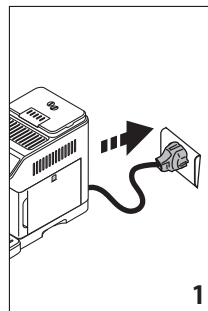

2. Stiskněte vložku vztahujícího k požadovanému jazyku a potvrďte výběr stisknutím „Hotovo“.

Poté postupujte podle pokynů zobrazených na displeji přístroje:

3. Vyjměte nádržku na vodu (A23) (obr. 2) a naplňte ji studenou čerstvou pitnou vodou až do úrovně MAX (obr. 3);

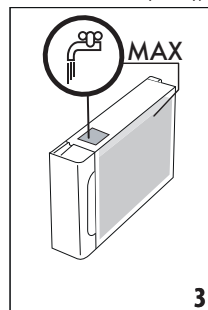
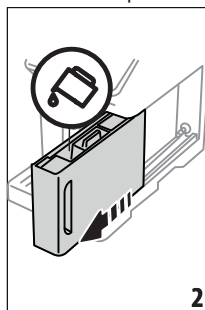

4. Zasuňte zpět nádržku, , poté potvrďte stisknutím „Další“;
5. Naplňte zásobník na zrnkovou kávu (A2) (obr. 4), poté potvrďte stisknutím „Další“.

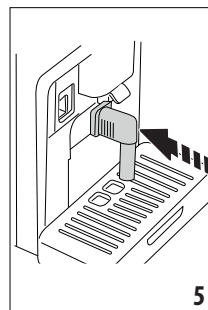
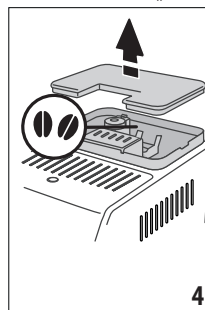

6. Připojte dávkovač horké vody (D6) ke konektoru příslušenství (A8) (obr. 5) a umístěte nádobu o minimálním objemu 200 ml pod dávkovač kávy (A7) a dávkovač horké vody (obr. 6);

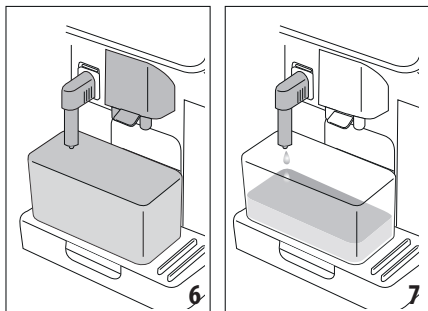

7. Stiskněte „Ok“ pro naplnění vodního okruhu: přístroj vydá vodu z dávkovače horké vody (obr. 7);
8. Po dokončení výdeje provede přístroj ohřev vypláchnutím horkou vodou z dávkovače kávy (obr. 8).

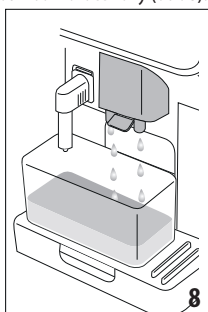

Po ukončení ohřevu přístroj nabídne videonávod ohledně používání přístroje.

Poznámka:

- Při prvním použití je třeba připravit 4-5 cappuccin, než přístroj dosáhne uspokojivého výsledku v šálku.
- Při prvním použití je vodní okruh prázdný, proto může být přístroj velmi hlučný: hluk se zmírní, jakmile se obvod naplní.

4. ZAPNUTÍ PŘÍSTROJE

Poznámka:

- Při každém zapnutí přístroje proběhne cyklus automatického předehřívání a vypláchnutí, který nelze přerušit. Přístroj je připraven k použití pouze po vykonání tohoto cyklu.
1. Pro zapnutí přístroje stiskněte tlačítko  (A9) (obr. 9): přístroj se zapne.

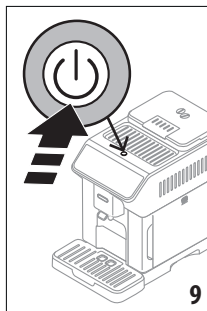

2. Když je dokončeno ohřívání, přístroj zahájí fázi vyplachování horkou vodou na výstupu z dávkovače kávy (A7); tímto způsobem, kromě ohřevu bojleru, přístroj nechá protékat horkou vodou vnitřními trubkami tak, aby se také zahřály.

5. VYPNUTÍ PŘÍSTROJE

Při každém vypínání vykoná přístroj automatické vyplachování, pokud byla připravena káva.

1. Pro vypnutí přístroje stiskněte tlačítko  (A9) (obr. 9).
2. Pokud je to předvídáno, přístroj provede vyplachování horkou vodou z dávkovače kávy (A7) a poté se vypne (stand-by).

Poznámka:

Pokud nebudete přístroj delší dobu používat, odpojte jej po vypnutí od elektrické sítě.

Pozor!

Nikdy neodpojujte zástrčku, když je přístroj zapnutý.

6. NASTAVENÍ NABÍDKY

6.1 Vyplachování

Pomocí této funkce je možné nechat vytékat horkou vodou z dávkovače kávy (A7) (a, pokud je vložený, z dávkovače horké vody (D6)) tak, aby se vyčistil a ohřál vnitřní okruh přístroje.

Umístěte pod dávkovače nádobu o objemu nejméně 100 ml (obr. 6).

Pro aktivaci této funkce postupujte následovně:

1. Stiskněte menu nastavení (C3);
2. Zobrazení položky „Vyplachování“;
3. Stiskněte tlačítko „Ok“ pro zahájení výdeje: po několika sekundách vytéká horká voda, která čistí a ohřívá vnitřní okruh přístroje (obr. 7-8);
4. Pro ukončení vyplachování stiskněte „Stop“ nebo počkejte na automatické přerušení.

Poznámka:

- V případě nečinnosti delší než 3 až 4 dny je důrazně doporučeno, jakmile je přístroj opět zapnutý, provést před jeho použitím 2-3 vyplachování;
- Je normální, že po provedení této funkce bude voda v zásobníku na kávové sedliny (A10).

6.2 Odvápňení



Pokyny k odvápňení najdete v kapitole "16. Odvápňení".

6.3 Konektivita

Pomocí této funkce můžete aktivovat nebo deaktivovat konektivitu přístroje. Postupujte následovně:

1. Stiskněte menu nastavení (C3);
2. Procházejte stránkami, dokud nevidíte položku „Konektivita“;
3. Stiskněte „Další“;
4. Aktivujte připojení Wi-Fi a dálkové ovládání (prostřednictvím aplikace De'longhi Coffee Link);
5. Na displeji se zobrazí PIN přístroje, potřebný pro připojení z aplikace;
6. Stiskněte „<“ pro uložení nového výběru a návrat do menu nastavení;
7. Stiskněte „X“ pro návrat na domovskou stránku (C).

Na domovské stránce se zobrazuje symbol (C4) stavu připojení, který se střídá s dalšími (např. odvápňení atd.)

Symbol na domovské stránce	Význam
	Konektivita povolena: přístroj čeká na první připojení
	Přístroj je připojený
	Přístroj je připojený k domácí síti Wi-Fi, ale není k dispozici žádná síť nebo Cloud není přístupný
--	Připojení je vypnuté. Chcete-li je zapnout, přejděte do nabídky Nastavení (C3)

Poznámka:

- Pokud je vzdálené připojení vypnuté, některé funkce aplikace nejsou k dispozici (např. výdej nápojů).
- Pokud změníte jméno nebo heslo sítě Wi-Fi nebo pokud se připojíte k nové síti Wi-Fi, musíte provést reset podle níže uvedeného postupu:
 1. Postupujte, jak bylo uvedeno výše, od bodu 1 do bodu 3;
 2. Stiskněte „resetovat“;
 3. Stiskněte „Ok“ pro potvrzení smazání nastavení sítě;
 4. Znovu se připojte k aplikaci výběrem nových přihlašovacích údajů.

6.4 Nastavení mletí

Přístroj nabídne videonávod pro správné nastavení mletí a dosažení co nejlepších výsledků:

1. Stiskněte menu nastavení (C3);
2. Procházejte stránkami až do zobrazení položky „Nastavení mletí“;

3. Stisknutím tlačítka „Přechíst více“ nahlédnete do videonávodu ohledně nastavení stupně hrubosti mletí.

Poznámka:

- Doporučuje se provést další změny až po výdeji alespoň 3 káv podle popsaného postupu. Pokud se znovu objeví nesprávný výdej kávy, postup zopakujte.
- Regulátorem (A3) se musí otáčet pouze za provozu mlýnku v počáteční fázi přípravy kávového nápoje.

Bean Adapt Technology

Doporučujeme vám přistoupit k technologii Bean Adapt v aplikaci Coffee Link, abyste správně nastavili tento parametr podle použitého kávového zrna.

6.5 Teplota kávy

Pokud si přejete upravit teplotu vody, která slouží k přípravě kávy, je třeba postupovat následovně:

1. Stiskněte menu nastavení (C3);
2. Procházejte stránkami, dokud se nezobrazí položka „Teplota kávy“;
3. Stiskněte „Nastavit“;
4. Vyberte požadovanou teplotu z navrhovaných teplot;
5. Stiskněte „<“ pro uložení nového výběru a návrat do menu nastavení;
6. Stiskněte „X“ pro návrat na domovskou stránku (C).

Pamatujte si prosím:

Změna teploty má největší účinek u velkých nápojů.

Bean Adapt Technology

Doporučujeme vám přistoupit k technologii Bean Adapt v aplikaci Coffee Link, abyste správně nastavili tento parametr podle použitého kávového zrna.

6.6 Jazyky

Chcete-li změnit jazyk domovské stránky, postupujte následovně:

1. Stiskněte menu nastavení (C3);
2. Procházejte stránkami, dokud nevidíte položku „Jazyky“;
3. Stiskněte „Další“;
4. Stiskněte vlnku jazyka, který chcete vybrat (stisknutím tlačítka „Další“ nebo „Zpět“ zobrazíte všechny dostupné jazyky): displej se okamžitě aktualizuje s vybraným jazykem;
5. Stiskněte „<“ pro návrat do nabídky nastavení s novým uloženým výběrem;
6. Stiskněte „X“ pro návrat na domovskou stránku (C).

6.7 Vytvořit a změnit profily

Pomocí této funkce můžete změnit obrázek a barvu ikony každého profilu. Pro osobní nastavení ikony postupujte takto:

1. Stiskněte menu nastavení (C3);
2. Procházejte stránkami, dokud nevidíte položku „Vytvořit a změnit profily“;
3. Stiskněte „Další“;

- Pro vytvoření nového profilu: stiskněte „Přidat“;
Pro změnu existujícího profilu: zvolte profil a stiskněte „Změnit“;
- Upravte podle vlastní potřeby a potvrďte stisknutím „Uložit“.
- Stiskněte „X“ pro návrat na domovskou stránku (C).

6.8 Nastavení automatického vypnutí

Je možné nastavit automatické vypnutí, aby se zajistilo, že se přístroj vypne po 15 nebo 30 minutách nebo po 1 nebo 3 hodinách nečinnosti.

Pro nastavení automatického vypnutí postupujte podle následujících pokynů:

- Stiskněte menu nastavení (C3);
- Procházejte stránkami až do zobrazení položky „Nastavte aut. vypnutí“;
- Vyberte požadovaný časový interval (15, 30 minut nebo 1 hodina nebo 3 hodiny).
- Stiskněte „X“ pro návrat na domovskou stránku (C) s uloženým novým výběrem.

6.9 Obecné

- Stiskněte menu nastavení (C3);
 - Procházejte stránkami, dokud se nezobrazí „Obecné“;
- S touto položkou můžete pomocí jednoduchého dotyku aktivovat nebo deaktivovat následující funkce:

- „Zvukový signál“: když je aktivní, přístroj vydá zvukový signál při každé operaci.
 - „Úspora energie“: pomocí této funkce je možné aktivovat nebo deaktivovat režim úspory energie. Když je funkce aktivní, zaručuje nižší spotřebu energie v souladu s platnými evropskými normami. Na znamení, že je aktivní, se na domovské stránce zobrazí .
- Stiskněte „X“ pro návrat na domovskou stránku (C) s uloženým novým výběrem.

6.10 Vodní filtr

Ohledně pokynů týkajících se filtru (C4) nahlédněte do kapitoly „18. Změkčovací filtr“.

6.11 Tvrdost vody

Pokyny k nastavení tvrdosti vody naleznete v kapitole „17. Naprogramování tvrdosti vody“.

6.12 Výchozí hodnoty

Tato funkce resetuje všechna nastavení nabídky a všechny úpravy provedené uživatelem, a vrátí vše na výchozí tovární hodnoty (s výjimkou jazyka, který zůstane podle nastavení, a statistiky). Postupujte následovně:

- Stiskněte menu nastavení (C3);
- Procházejte stránkami až do zobrazení položky „Výchozí hodnoty“;
- Stiskněte „Další“:

- Vyberte, co chcete resetovat: přístroj nebo jednotlivý profil, poté stiskněte „Další“;
- Postupujte podle příslušných pokynů až do potvrzení resetování s „OK“;
- Stiskněte „X“ pro návrat na domovskou stránku (C).

Poznámka:

Jakmile byl přístroj (nikoliv jednotlivý profil) resetován na tovární výchozí hodnoty, znovu nabídné úvodní videonávod.

6.13 Vyprázdnění okruhu

Před obdobím nepoužívání, pro zabránění zamrznutí vody ve vnitřních obvodech, nebo před zanesením přístroje do servisního střediska, je vhodné vyprázdnit hydraulický okruh přístroje. Postupujte následovně:

- Stiskněte menu nastavení (C3);
- Procházejte stránkami, dokud se nezobrazí „Vyprázdni okruh“;
- Stiskněte „Ok“ pro spuštění průvodce;
- Vyjměte, vyprázdňte a znovu zasuňte zásobník na sedliny (A10) a odkapávací misku (A15) (obr. 10), poté stiskněte „Další“;

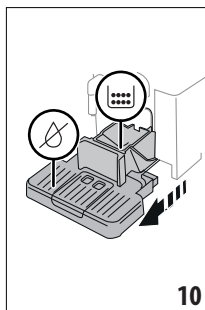

- Přípevněte dávkovač (D6) ke konektoru (A8) (obr. 5);
- Umístěte pod dávkovače nádobu o objemu 100 ml (obr. 6). Stiskněte „Další“;
- Přístroj provede vyplachování horkou vodou z dávkovačů;
- Po dokončení vyplachování vyjměte nádržku na vodu (A23) (obr. 11) a vyprázdňte ji;
- Je-li přítomen, odstraňte z nádržky na vodu změkčovací filtr (D4) a stiskněte „Další“;

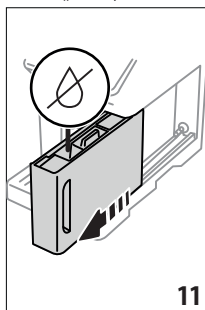

- Zasuňte zpět nádržku (prázdnou) a stiskněte „Další“;
 - Počkejte, až se přístroj vyprázdní; (Varování: horká voda z dávkovačů!). Postupným vyprazdňováním okruhu může přístroj zvýšit svou hlučnost: to je zcela normální provoz přístroje.
 - Na konci vyprázdnění vyjměte, vyprázdněte a znovu vložte odkapávací misku, poté stiskněte „Další“;
 - Stiskněte „Ok“: přístroj se vypne (stand-by).
- Při dalším zapnutí přístroje postupujte podle pokynů v kapitole “3. První spuštění přístroje”.

6.14 Statistika

S touto funkcí se zobrazí statistické údaje přístroje. Pro jejich zobrazení postupujte následovně:

- Stiskněte menu nastavení (C3);
- Procházejte stránkami, dokud nevidíte položku „Statistika“ a hlavní statistické údaje: pro zobrazení dalších údajů stiskněte „Přečist více“;
- Stiskněte „<“ pro návrat do menu nastavení.

7. VOLBA NÁPOJŮ

Váš přístroj umožňuje přípravu široké škály nápojů.

 nápoje označené tímto symbolem jsou k dispozici také v menu „To Go“.

	Hot	 COLD EXTRACTION TECHNOLOGY	Cold
Espresso	✓	✗	✓
2x Espresso	✓	✗	✗
Coffee	✓	✗	✗
Doppio+	✓	✗	✗
Long	✓	✗	✗
Americano 	✓	✗	✓
Karafa kávy	✓	✗	✗
Cold Brew 	✗	✓	✗
Karafa Cold Brew	✗	✓	✗
Cold Brew to Mix	✗	✓	✗
Cold Brew Mléko 	✗	✓	✗
→			

	Hot	 COLD EXTRACTION TECHNOLOGY	Cold
Cold Brew Cappuccino 	✗	✓	✗
Coffee 	✗	✗	✓
Cappuccino 	✓	✗	✓
Latte Macchiato 	✓	✗	✓
Caffelatte 	✓	✗	✓
Cappuccino Mix 	✓	✗	✓
Espresso Macchiato	✓	✗	✗
Flat White 	✓	✗	✓
Cappuccino +	✓	✗	✗
Cortado	✓	✗	✗
Milk 	✓	✗	✓
Funkce čaj	✓	✗	✗
Horká voda	✓	✗	✗

Z panelu přistupte k požadovanému nápoji (Hot-horké; Cold-studené; To go-v cestovním hrnku) a připravte přístroj pomocí potřebného příslušenství.

8. PŘÍPRAVA KÁVOVÝCH NÁPOJŮ

8.1 Příprava přístroje pro kávové nápoje

Pozor!

Nepoužívejte kávová zrna zelená, karamelizovaná nebo obalená v cukru, protože by se mohla nalepit do mlýnku na kávu a znemožnit jeho používání.

- Umístěte 1 nebo 2 šálky pod dávkovač kávy (A7);
- Sklopte dávkovač co nejbližší k šálku (obr. 12): tím získáte lepší cremu.

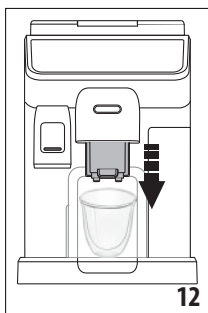

8.2 Kávové nápoje s přímou volbou

1. Stiskněte přímo na domovské stránce (C) obrázek týkající se požadované kávy (C1) (např. espresso, obr. 13);

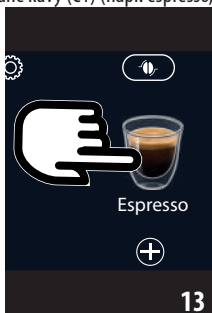

2. Kávové nápoje hot přístroj pokračuje v přípravě.

Cold Extraction Technology:

- Zvolte požadovanou intenzitu: „Original“ nebo „Intenzivní“, poté stiskněte „Další“;
- Před výdejem přístroj navrhne množství kostek ledu: nasypete uvedené množství kostek ledu do sklenice (obr. 14): stiskněte „Extrahovat“.



- Přístroj přistoupí k přípravě. Na displeji se zobrazí popis jednotlivých kroků (mletí, příprava, výdej kávy).

Poznámka:

- Coffee Extraction Technology je pomalý režim extrakce: proto trvá několik minut.

- Před výdejem nápojů Cold Brew vyprázdněte nádržku na vodu, vypláchněte ji a naplňte studenou čerstvou pitnou vodou.
- Při přípravě nápoje Cold Brew bezprostředně po přípravě horkého nápoje přístroj doporučí jedno studené vyplachování, aby měl nápoj správnou teplotu. V takovém případě pokračujte ve vyplachování nebo stiskněte „Přeskočit“ a přistupte k přípravě.

Další nápoje se studenou kávou:

- Vyberte, zda chcete nápoj „Ice“ (ledový) nebo „Extra ice“ (extra ledový): stiskněte „Další“;
- Na základě předchozího výběru navrhne přístroj množství kostek ledu, než přistoupí k výdeji: nasypete uvedené množství kostek ledu do sklenice (obr. 14): stiskněte „Extrahovat“.
- Přístroj přistoupí k přípravě.

Na displeji se zobrazí popis každé jednotlivé fáze (mletí, výdej kávy).

Po dokončení přípravy je přístroj připraven pro další použití.

8.3 Vlastní nastavení nápojů

Při výdeji kávových nápojů s vlastními parametry postupujte následovně:

1. Stiskněte (+) (C2) v dolní části obrázku týkajícího se požadované kávy (např. espresso, obr. 15). Na displeji se zobrazí parametry, které je možné přizpůsobit podle vlastních chutí:

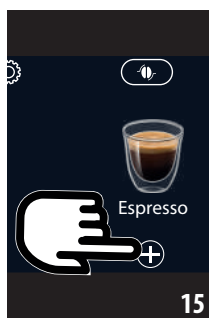

Množství	
Intenzita	

2. Kávové nápoje hot: Jakmile jsou parametry nastaveny, stiskněte „Extrahovat“: přístroj přistoupí k přípravě a na displeji se zobrazí popis každé jednotlivé fáze (mletí, výdej kávy);

Cold Extraction Technology: Zvolte množství, poté stiskněte „Start“ a postupujte následovně:

- Vyberte, zda chcete nápoj „Ice“ (ledový) nebo „Extra ice“ (extra ledový): stiskněte „Další“;
- Před výdejem přístroj navrhne množství kostek ledu: nasypte uvedené množství kostek ledu do sklenice (obr. 14): stiskněte „Extrahovat“.
- Přístroj přistoupí k přípravě. Na displeji se zobrazí popis jednotlivých kroků (mletí, příprava, výdej kávy).

Poznámka:

- Coffee Extraction Technology je pomalý režim extrakce: proto trvá několik minut.
- Před výdejem nápojů Cold Brew vyprázdněte nádržku na vodu, vypláchněte ji a naplňte studenou čerstvou pitnou vodou.
- Při přípravě nápoje Cold Brew bezprostředně po přípravě horkého nápoje přístroj doporučí jedno studené vyplachování, aby měl nápoj správnou teplotu. V takovém případě pokračujte ve vyplachování nebo stiskněte „Přeskočit“ a přistupte k přípravě.

Další nápoje se studenou kávou: Když jsou parametry nastavené, stiskněte „Začít“ a pokračujte následovně:

- Vyberte, zda chcete nápoj „Ice“ (ledový) nebo „Extra Ice“ (extra ledový): stiskněte „Další“;
 - na základě předchozího výběru přístroj navrhne množství kostek ledu před přistoupením k výdeji: nasypte do sklenice uvedené množství kostek ledu (obr. 14): stiskněte „Extrahovat“.
 - Přístroj přistoupí k přípravě a na displeji se zobrazí popis každé jednotlivé fáze (mletí, výdej kávy).
3. Po dokončení výdeje stiskněte „Uložit“ pro uložení nových nastavení nebo „Zrušit“ pro zachování předchozích parametrů.

Poznámka:

Pokud jsou uložena, nová nastavení zůstanou v paměti POUZE ve zvoleném profilu.

4. Stiskněte „X“ pro návrat na domovskou stránku (C).
Přístroj je připraven pro nové použití.

8.4 Příprava nápoje použitím předemleté kávy

Důležité!

- Nikdy nesypte předemletou kávu do vypnutého kávovaru; zabrání se tím jejímu rozsypání uvnitř přístroje a jeho znečištění. Přístroj by se takto mohl poškodit.
- Nesypte nikdy více než 1 zarovnanou odměrku (D2), jinak by mohlo dojít ke znečištění přístroje nebo k ucpaní násypky (A4).

Pokud používáte předemletou kávu, je možné připravit vždy jen jeden šálek kávy.

- Příprava kávy **Long**: v polovině přípravy, na výzvu přístroje, vložte odměrku předemleté kávy a stiskněte „OK“.

- Není možné připravit nápoje **Doppio+**, **2x Espresso**, **Karafa kávy**, **Cappuccino+** a **nápoje Cold Brew** použitím předemleté kávy.

1. Stiskněte (+) (C2) v dolní části obrázku týkajícího se požadované kávy (např. espresso, obr. 15): na displeji se zobrazí parametry, které je možné přizpůsobit podle vlastních chutí;
2. Vyberte množství a předemletou kávu (☉ ☞);
3. Stiskněte „Extrahovat“;
4. Zvedněte víko násypky předemleté kávy, ujistěte se, že násypka (A4) není ucpaná, poté nasypte jednu zarovnanou odměrku (D2) předemleté kávy (obr. 16): stiskněte „Ok“ pro výdej

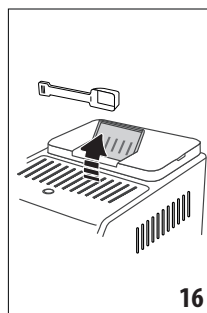

5. Přístroj přistoupí k výdeji a na displeji se zobrazí popis každé jednotlivé fáze (ohřev vody, výdej kávy).
Po dokončení přípravy je přístroj připraven pro další použití.

8.5 Bean Adapt Technology & Espresso SOUL

Odborník na kávu, který Vám v několika krocích umožní optimalizovat extrakci kávy a výsledek v šálku.

Inteligentní technologie vás provede nastavením přístroje podle použitých kávových zrn: od stupně mletí po extrakci, každá fáze bude regulována tak, aby bylo možné z kávového zrna vytěžit maximum.

Stáhněte si a otevřete aplikaci Coffee Link a získejte další informace.

Jakmile jsou nastavení uložena v části aplikace „Technologie Bean Adapt“, lze na domovské stránce (C) použít nápoj „Espresso SOUL“ (C1).

Chcete-li připravit kávu espresso, postupujte podle pokynů v odstavci „8.2 Kávové nápoje s přímou volbou“.

Poznámka:

Je možné změnit množství u receptu „Espresso SOUL“, jak je uvedeno v odstavci „8.3 Vlastní nastavení nápojů“.

8.6 Obecné pokyny pro přípravu kávových nápojů

- Množství vody nad úroveň 1 zaručuje úplný výdej většiny nápojů. Naplněním vždy nad úroveň 1 může přístroj odhadnout, kolik vody má k dispozici pro výdej nápojů.
- Když přístroj připravuje kávu, lze výdej kdykoli zastavit stisknutím tlačítka „Stop“ nebo „Zrušit“.
- Jakmile je výdej dokončen, chcete-li zvýšit množství kávy, jednoduše stiskněte „Extra“: jakmile je dosaženo požadovaného množství, stiskněte „Stop“ nebo „Zrušit“.
- Během používání se na displeji zobrazí některé zprávy („Naplňte nádržku čerstvou vodou až do úrovně MAX“, atd.), jejichž význam je uveden v kapitole „20. Zprávy zobrazované na displeji“.
- **Cold Extraction Technology:** při přípravě nápojů Cold Brew se doporučuje naplnit nádržku na vodu studenou čerstvou pitnou vodou.
- Pokud káva vytéká pouze po kapkách, s malým množstvím smetany nebo je příliš studená, prostudujte si pokyny o nastavení mletí (viz odstavec “6.4 Nastavení mletí”) a kapitola “21. Řešení problémů”.
- Je-li aktivován režim „Úspora energie“, může trvat několik vteřin, než bude vydána první káva.

8.7 Rady pro teplejší kávu

Pro dosažení teplejší kávy se doporučuje:

- provést vyplachování před výdejem kávy (odstavec „8.1 Příprava přístroje pro kávové nápoje“);
- šálky nahřát horkou vodou (použitím funkce horká voda, viz kapitola “10. Příprava horké vody a horkého čaje”);
- zvýšit teplotu kávy (odstavec “6.5 Teplota kávy”).

8.8 Karafa kávy/karafa Cold Brew

Karafa kávy a karafa Cold Brew jsou dva nápoje, které si můžete vychutnat ve společnosti; karafa kávy, založená na kávě espresso, je lehký a vyvážený nápoj s tenkou vrstvou smetany; karafa Cold Brew je nápoj na bázi Cold Brew pro společné osvěžující chvíle.

Volitelné příslušenství u některých modelů:

	Karafa (objem 1 litr)
	Typ: DLSC021
	EAN: 8004399333642

Pro výdej nápoje postupujte následovně:

1. Stiskněte přímo na domovské stránce (C) obrázek požadovaného nápoje (C1);
2. Vyberte počet šálek, který chcete připravit a požadované aroma;

Počet šálek	Počet mletí	Celkové množství (ml)*	
		Karafa kávy	Karafa Cold Brew
2	2	250	240
3	3	375	360
4	4	500	480
5	5	625	600
6	6	750	720

* Uvedená množství jsou přibližná a mohou se lišit podle typu kávy.

3. Stiskněte „Začít“ pro přechod na následující fázi;

4. Karafa kávy (Hot):

- Naplňte nádržku na vodu (A23) a zásobník na zrnkovou kávu (A2) podle pokynů na displeji (obr. 17).

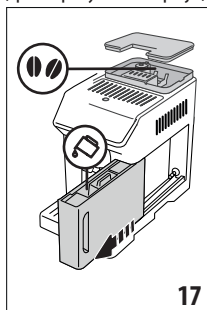

- Jakmile se ujistíte, že množství vody a kávy je dostatečné pro přípravu, stiskněte „Další“;

Karafa Cold Brew:

Poznámka:

Před výdejem nápojů Cold Brew vyprázdněte nádržku na vodu, vypláchněte ji a naplňte studenou čerstvou pitnou vodou.

- Zvolte požadovanou intenzitu: „Original“ nebo „Intenzivní“, poté stiskněte „Další“;
 - Naplňte nádržku na vodu (A23) vodou a naplňte zásobník na zrnkovou kávu (A2) podle pokynů na displeji (obr. 17).
 - Jakmile jste si jisti, že voda a kávová zrnka jsou dostatečně, stiskněte „Další“;
5. Umístěte karafu (D8) pod dávkovač kávy (A7). Stiskněte „Extrahovat“;
 6. Přístroj pokračuje v přípravě s množstvím mletí vhodným pro počet připravovaných šálek a na displeji se zobrazí popis každé jednotlivé fáze (mletí, výdej kávy).

Poznámka:

„Zrušit“ nebo „Stop“: stiskněte, pokud chcete úplně zastavit přípravu a vrátit se na domovskou stránku.

7. Po dokončení výdeje stiskněte „Uložit“ pro uložení nových nastavení nebo „Zrušit“ pro zachování předchozích parametrů.

8. Stiskněte „X“ pro návrat na domovskou stránku (C).

Přístroj je připraven pro nové použití.

Poznámka:

Pokud jsou uložena, nová nastavení zůstanou v paměti POUZE ve zvoleném profilu.

BEZPEČNOSTNÍ UPOZORNĚNÍ:

Po přípravě karafy kávy (Hot) nechte přístroj před přípravou dalšího nápoje 5 minut vychladnout. Riziko přehřátí!

8.9 Čištění karafy kávy

Po každém použití doporučujeme karafu (D8) vypláchnout teplou vodou a jemným čisticím prostředkem.

Poté ji důkladně vypláchněte teplou vodou, abyste odstranili zbytky čisticího prostředku.

Karafu na kávu lze mýt v myčce nádobí.

9. PŘÍPRAVA NÁPOJŮ S MLÉKEM

9.1 Příprava karaf s mlékem (E a F)

Poznámka:

Abyste se vyhnuli málo napěněnému mléku nebo velkým bublinám, vždy vyčistěte karafy na mléko podle odstavců „9.6 Čištění karafy na mléko po každém použití“ a „15.10 Čištění karaf na mléko (E) a (F)“.

9.2 Jaké mléko použít?

Množství pěny se může lišit v závislosti na:

- teplotě mléka nebo rostlinného nápoje (pro dosažení nejlepších výsledků vždy používejte mléko nebo rostlinné nápoje o teplotě v chladničce - 5 °C);
- typu mléka nebo rostlinného nápoje;
- použité značky;
- složení a nutričních hodnot.

LatteCrema HOT		LatteCrema COOL
Kraavské mléko		
Plnotučné (obsah tuku >3,5%)		✗
Polotučné (obsah tuku mezi 1,5 a 1,8%)	✓	✗
Odtučněné (obsah tuku <0,5%)		✓
→		

LatteCrema HOT		LatteCrema COOL
Rostlinné nápoje		
Sójový	✓	✓
Mandlový	✓	✓
Ovesný	✓	✓

9.3 Naplnění a zasunutí karafy na mléko

1. Zvedněte víko (E1) nebo (F1) (obr. 18);

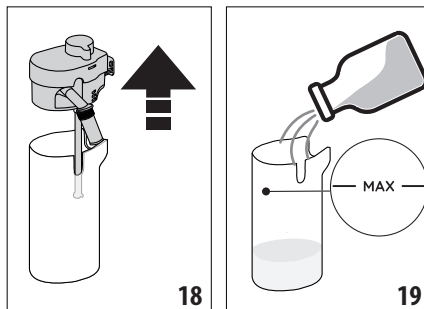

2. Naplňte nádobku na mléko (E2) nebo (F2) s dostatečným množstvím mléka, nepřesahujícím úroveň MAX vyznačenou na nádobce (obr. 19);

3. Ujistěte se, že hadička pro nasávání mléka (E6) nebo (F6) je správně zasunuta do příslušného uložení na spodní straně víka karafy na mléko (obr. 20);

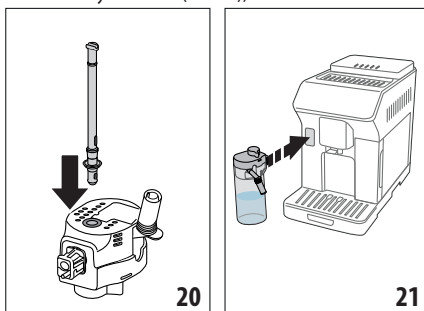

4. Vložte víko zpět na nádobku na mléko;

5. Připojte karafu ke konektoru zatlačením až na doraz (A8) (obr. 21). Přístroj vydá zvukový signál (pokud je funkce aktivní);

6. Umístěte dostatečně velký šálek pod ústí dávkovače kávy (A7) a pod napěňovač mléka (E5) nebo (F5). Je možné prodloužit pouze dávkovač mléka (E5) pomocí nástavce;





7. Vyberte požadovaný nápoj, jak je uvedeno v následujících odstavcích.

Poznámka:

Pokud je režim „Úspora energie“ aktivní (viz odstavec „6.9 Obecné“), může si výdej nápoje vyžádat několik vteřin čekání.

9.4 Regulace množství pěny

Otočením knoflíku pro regulaci pěny (E3) nebo (F3) si zvolíte množství mléčné pěny, která bude vydána během přípravy nápoju s mlékem.

Poloha knoflíku	Doporučeno pro...		
	Hot		Cold
 MIN pěny	<ul style="list-style-type: none"> Caffelatte Teplé mléko (nenapěněné) 	—	<ul style="list-style-type: none"> Caffelatte
 MED pěny	<ul style="list-style-type: none"> Latte Macchiato Flat White Cortado 	<ul style="list-style-type: none"> Cold Brew Mléko 	<ul style="list-style-type: none"> Latte Macchiato Flat White
 MAX pěny	<ul style="list-style-type: none"> Cappuccino Cappuccino Mix Espresso Macchiato Cappuccino + Teplé mléko (napěněné) 	<ul style="list-style-type: none"> Cold Brew Cappuccino 	<ul style="list-style-type: none"> Cappuccino Cappuccino Mix Studené mléko (napěněné)

9.5 Příprava nápoju s mlékem

Stiskněte přímo na domovské stránce (C) obrázek týkající se požadovaného nápoje (C1).

Stejně jako u kávových nápoju lze i zde získat nápoj na míru stisknutím symbolu  (C2) ve spodní části obrázku na domovské stránce.

9.6 Čištění karafy na mléko po každém použití

Po každém výdeji nápoje s mlékem vás přístroj vyzve k provedení funkce CLEAN pro vyčištění víka karafy na mléko (E1) nebo (F1). Pro provedení čištění postupujte následovně:

1. Karafu na mléko nechte zasunutou do přístroje (není nutné vyprazdňovat nádobku na mléko);
2. Postavte šálek nebo jinou nádobu pod dávkovač mléka (E5) nebo (F5) (obr. 22);

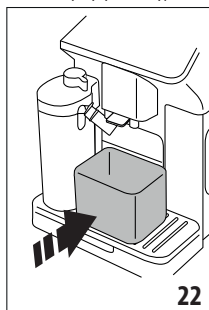

22

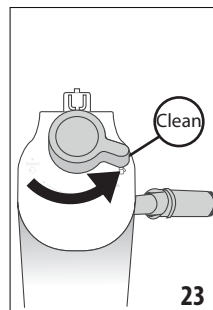

23

3. Otočte kolečkem pro regulaci pěny/čištění (E3) nebo (F3) na „Clean“ (obr. 23) : z dávkovače mléka vyteče horká voda a pára. Čištění se přeruší automaticky;
4. Umístěte kolečko pro regulaci do některé z poloh volby pěny;



Pokud musím připravit více nápoju za sebou:

- Pro pokračování v dalších přípravách, když se zobrazí zpráva pro funkci „Clean“, stiskněte „Zrušit“. Po poslední přípravě provedte čištění karafy na mléko.

Na konci příprav je nádoba na mléko prázdná nebo není dostatek mléka pro další recepty

- Po vyčištění pomocí funkce „Clean“, rozeberte karafu na mléko a vyčistěte všechny součásti podle popisu v odstavci „15.10 Čištění karaf na mléko (E) a (F)“

Na konci příprav je v nádobě ještě dostatek mléka pro další recepty

- Po provedení čištění s funkcí „Clean“, vyjměte karafu na mléko a okamžitě ji vložte do chladničky. Karafu „HOT“  lze skladovat v chladničce nejdéle 2 dny a karafu „COOL“  nejdéle jeden den: poté provedte čištění všech součástí podle postupu uvedeného v odstavci „15.10 Čištění karaf na mléko (E) a (F)“.

Pozor:

Pokud byla karafa na mléko mimo chladničku déle než **30 minut**, rozeberte a vyčistěte všechny součásti podle postupu v odstavci „15.10 Čištění karaf na mléko (E) a (F)“.

Obecné poznámky po přípravě nápoju s mlékem:

- Pokud čištění není provedeno, na domovské stránce se zobrazí symbol , který vám připomene, že je nutné provést čištění karafy na mléko.
- V některých případech, pro provedení čištění, je nutné počkat, dokud se přístroj nezahřeje.
- Chcete-li dosáhnout správného čištění, počkejte na ukončení funkce CLEAN. Funkce je automatická. Nesmí být zastavena, když probíhá.

10. PŘÍPRAVA HORKÉ VODY A HORKÉHO ČAJE

10.1 Příprava přístroje

1. Připevněte dávkovač horké vody (D6) k přístroji (obr. 5);
2. Postavte pod dávkovač šálek;

Pokud jsou používány vysoké sklenice:

- zvedněte dvířka (A17) (obr. 24) a postavte sklenici do přihrádky (A16);
- otočte dávkovač vody (obr. 25).

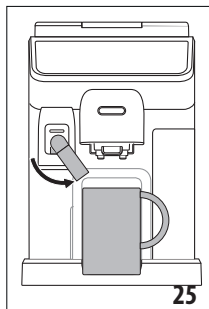
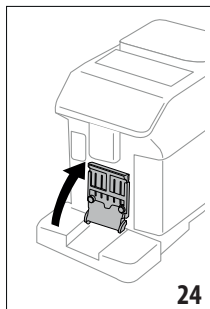

10.2 Výdej horkého čaje

1. Stiskněte přímo na domovské obrazovce (C) obrázek čaje (C1);
2. Regulujte množství a teplotu;
3. Stiskněte „Extrahovat“: výdej se spustí a automaticky zastaví.

Poznámka:

- Výdej může být zastaven stisknutím „Stop“ nebo „Zrušit“.
- Jakmile dokončíte výdej, chcete-li zvýšit množství, stiskněte „Extra“. Po dosažení požadovaného množství stiskněte „Stop“ nebo „Zrušit“.

10.3 Výdej horké vody

Přímá volba:

1. Stiskněte přímo na domovské stránce (C) obrázek pro horkou vodu (C1): výdej se zahájí a přeruší automaticky.

Vlastní nastavení množství:

1. Stiskněte (+) (C2) ve spodní části obrázku pro horkou vodu: na displeji se zobrazí množství, které chcete zvolit;
2. Stiskněte „Extrahovat“: výdej se spustí a automaticky zastaví.

Poznámka:

- Výdej může být zastaven stisknutím „Stop“ nebo „Zrušit“.
- Jakmile dokončíte výdej, chcete-li zvýšit množství, stiskněte „Extra“. Po dosažení požadovaného množství stiskněte „Stop“ nebo „Zrušit“.

11. NÁPOJE FAVOURITES (OBLÍBĚNÉ) ☺

Pro každý profil můžete vytvořit kolekci svých oblíbených nápojů. Postupujte následovně:

1. Stiskněte (+) (C2) na spodní části obrázku nápoje, který chcete zahrnout do kolekce



2. Vyberte srdce (obr. 26);
 3. Stiskněte „X“ pro návrat na domovskou stránku (C).
- Nyní je nápoj vložen do kolekce a je přístupný stisknutím Favourites (B4) z ovládacího panelu (B).

Poznámka:

Nápoje v kolekci mohou být přeskupené:

1. Stiskněte (✎) ;
2. Vyberte nápoj, který má být přemístěn;
3. Použijte šipku pro změnu pořadí nápojů;
4. Stiskněte „X“ až do návratu na domovskou stránku (C).

12. PŘÍPRAVA NÁPOJŮ „TO GO“ ☺

„To Go“ je funkce vhodná pro ty, kteří si chtějí vytvořit svůj vlastní nápoj, který si odnesou sebou.

Volitelné příslušenství u některých modelů:	
	Cestovní hrnek (objem 473 ml/ 160 mm H)
	Typ: DLSC073
	EAN: 8004399024083

1. Připravte přístroj s příslušenstvím nezbytným pro požadovanou přípravu (E, F);
2. Zvedněte příslušná dvířka (A17) (obr. 24) a položte cestovní hrnek do příslušné přihrádky (A16) (obr. 27);

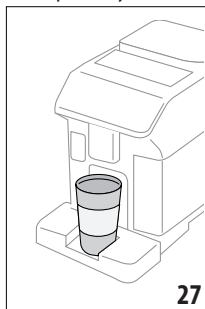

3. Stiskněte „To go“ (B2);

Při prvním použití funkce:

- Stiskněte „Začít“;
 - Stisknutím  se zobrazí informace týkající se množství odpovídající velikosti cestovního hrnku;
 - Vyberte velikost cestovního hrnku, který chcete použít (Piccolo, Medio, Grande), poté stiskněte „Další“;
 - Přístroj vás informuje, že na konci přípravy je možné regulovat množství tak, aby si zapamatoval přesný objem vašeho hrnku. Stiskněte „Další“.
4. Vyberte požadovaný typ nápoje (Hot (B3) nebo Cold (B1));
 5. Procházejte nápoji na domovské stránce (C), dokud se nezobrazí ten požadovaný: vyberte nápoj a nastavte vlastní parametry nabídnuté přístrojem. Přistupte k výdeji;
 6. Na konci výdeje je možné opravit extrahované množství tak, aby následná příprava byla přizpůsobena použitému cestovnímu hrnku.

Poznámka:

- Kdykoli použijete hrnek odlišný od dříve použitého, je vhodné zůstat blízko přístroje a zkontrolovat množství extrahovaného nápoje.
- Pokud jsou uložena, nová nastavení zůstanou v paměti POUZE ve zvoleném profilu.
- K udržení teploty horkých nápojů se doporučuje cestovní hrnek přehřejt horkou vodou.
- Použití cestovního hrnku se doporučuje pouze u nápojů na domovské stránce.
- Pokud chcete použít jiný než dodaný cestovní hrnek, mějte na paměti, že jeho výška musí být maximálně 16 cm.

Pozor

- Před zašroubováním víčka otevřete uzávěr, abyste uvolnili tlak;
- **Recepty s použitím mléka:** na konci přípravy vyčistěte karafu na mléko (viz odstavec “9.6 Čištění karafy na mléko po každém použití”).
- Doporučuje se použít po dobu maximálně 2 hodin: po uplynutí této doby jej vylijte a vyčistěte, jak je uvedeno v následujícím odstavci.
- Další informace naleznete v letáku připojeném k cestovnímu hrnku.

12.1 Čištění cestovního hrnku po každém použití

Z hygienických důvodů se doporučuje vyčistit cestovní hrnek (D9) po každém použití. Nepoužívejte abrazivní materiály, které by mohly poškodit povrch nádoby.



Postupujte následovně:

1. Odšroubujte víčko a vypláchněte nádobu a víko teplou pitnou vodou (40°C).
2. Namočte součásti do teplé vody (40°C) s prostředkem na mytí nádobí na nejméně 30 minut. Nepoužívejte parfémované čisticí prostředky.

3. Vyčistěte vnitřek nádoby a víčko čistou houbičkou a čisticím prostředkem na nádobí, abyste odstranili viditelné nečistoty.
4. Opláchněte všechny součásti teplou pitnou vodou (40 °C).
5. Všechny součásti osušte čistým suchým hadříkem nebo papírovými utěrkami a poté znovu sestavte.
6. Umyjte víčko jednou týdně v myčce nádobí . Kovovou nádobu nelze myt v myčce nádobí.

13. FUNKCE „my“ (pouze pro nápoje „Hot“)

S “my” můžete přizpůsobit nápoj následujícím způsobem:

1. Ujistěte se, že profil (C6) , pro který chcete upravit nápoj, je aktivní;
2. Stiskněte  (C2) na spodní části obrázku pro požadovaný nápoj;
3. Stiskněte  ;
4. Stiskněte „Začít“ a postupujte podle postupu s průvodcem;
5. Pokud to nápoj předvídá, vyberte požadované aroma a stiskněte „Další“;
6. Stiskněte „Extrahovat“ pro zahájení výdeje;
7. Stiskněte „Stop“, když je v šálku požadované množství.
8. Pokud je výsledek v šálku takový, jaký chcete, stiskněte „Uložit“ pro uložení nebo „Zrušit“ pro zachování předchozích parametrů.
9. Stiskněte „X“ pro návrat na domovskou stránku.

Přístroj se vrátí na domovskou stránku (C).

Poznámka:

- Pokud jsou uložena, nová nastavení zůstanou v paměti POUZE ve zvoleném profilu.
- Vlastní úpravou jednoho nápoje přístroj automaticky upraví i odpovídající dvojité nápoj a přístroj zobrazí zprávu " Hodnoty uloženy pro dvoji.jednod.možnost";
- Programování je možné kdykoli ukončit stisknutím tlačítka „X“: hodnoty se neuloží.
- Po přizpůsobení nápoje se v nastavení objeví „Reset“ (pod obrázkem) a „my“ (mezi výběrem množství). Stisknutím „Reset“ vrátíte nastavení nápoje na výchozí hodnoty.

Tabulka množství nápojů		
Nápoj	Standardní množství	Naprogramovatelné množství
ESPRESSO	40 ml	20-180 ml
2X ESPRESSO	40 ml + 40 ml	20-180 ml + 20-180 ml
KÁVA	180 ml	100-240 ml
LONG	160 ml	115-250 ml
DOPPIO+	120 ml	80-180 ml
AMERICANO	150 ml	70-480 ml

ČAJ	150 ml	20-420 ml
HORKÁ VODA	250 ml	20-420 ml

14. ZVOLENÍ VLASTNÍHO PROFILU

Je možné uložit různé profily, každý z nich je spojený s jinou ikonou.

V každém profilu jsou uloženy vlastní úpravy nápojů a pořadí, ve kterém jsou zobrazeny všechny nápoje podle četnosti výběru. Při výběru profilu postupujte podle následujících pokynů:

1. Na domovské stránce (C) stiskněte aktuálně používaný profil (C6): zobrazí se seznam použitelných profilů;
2. Zvolte požadovaný profil.

Poznámka:

- Po provedení výběru budou mít barvy listů nacházejících se v nastavení nápoje stejnou barvu jako profil;
- Je možné přejmenovat vlastní profil;
- Pro vlastní nastavení ikony profilu viz odstavec "6.7 Vytvořit a změnit profily".

15. ČIŠTĚNÍ



15.1 Čištění přístroje

Následující části přístroje je nutné pravidelně čistit:

- vnitřní okruh přístroje;
- zásobník na kávové sedliny (A10);
- odkapávací miska (A15) a mřížka misky (A14);
- nádržka na vodu (A23);
- dávkovač kávy (A7);
- násypka na vsypání předemleté kávy (A4);
- odnímatelný spařovač (A6), přístupný po otevření servisních dvířek (A5);
- karafy na mléko (E) a (F)
- karafa na kávu (D8) (viz odst. "8.9 Čištění karafy kávy");
- cestovní hrnek (D9) (viz odst. "12.1 Čištění cestovního hrnku po každém použití").

Pozor!

- Na čištění přístroje nepoužívejte ředidla, abrazivní čisticí prostředky nebo alkohol. U superautomatických přístrojů De'Longhi není nutné používat k čištění přístroje chemické přísady.
- Na odstraňování vodního kamene nebo kávových usazenin nikdy nepoužívejte kovové předměty, protože by mohlo dojít k poškrábání kovového nebo plastového povrchu.

Ize mýt v myčce 	pouze ruční mytí 
zásobník na sběr kávové sedliny (A10)	držák zásobníku na sběr kávové sedliny (A11)

Ize mýt v myčce 	pouze ruční mytí 
odkapávací miska (A15)	táček na odkládání šálků (A13)
podpěra mřížky dvířek (A19)	mřížka dvířek (A18)
mřížka misky (A14)	nádržka na vodu (A23)
karafa na mléko „Hot“	odnímatelný spařovač (A6)
karafa na mléko „Cold“ (F)	

15.2 Čištění vnitřního okruhu přístroje

V případě nečinnosti vyšší než 3 až 4 dny je důrazně doporučeno, před jeho použitím, přístroj zapnout a provést výdej 2-3 vyplachování výběrem funkce „Vyplachování“ (odstavec „8.1 Příprava přístroje pro kávové nápoje“).

Poznámka:

Je normální, že po provedení tohoto čištění bude voda v zásobníku na kávové sedliny (A10).

15.3 Čištění zásobníku na kávové sedliny

Když se na displeji zobrazí „Vyprázdněte zásobník na sedliny“, je nutné jej vyprázdnit a vyčistit. Dokud nedojde k vyčištění zásobníku na sedliny (A10), přístroj nebude schopen připravit kávu. Přístroj signalizuje potřebu vyprázdnit zásobník, i když není plný, pokud uběhlo 72 hodin od provedení první přípravy (pro správné počítání 72 hodin musí být přístroj pořád připojen k napájení).

Pozor! Nebezpečí opaření

Pokud se připravuje několik nápojů s mlékem za sebou, kovový táček na odkládání šálků (A13) se zahřeje a bude horký. Než se ho dotknete, počkejte, až vychladne, a uchopte jej pouze zepředu.

Pro čištění (při zapnutém přístroji):

1. Vyjměte odkapávací misku (A15) a zásobník na sedliny (A10) (obr. 28);

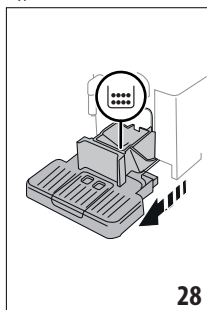

2. Vyprázdněte a pečlivě vyčistěte zásobník kávové sedliny, odstraňte veškeré zbytky, které se usadily na dně: příbalený štěteček (D5) je opatřen špachtlí, která slouží k tomuto účelu.

3. Zasuňte zpět odkapávací misku spolu s mřížkou a zásobníkem na kávové sedliny.

Pozor!

Při vyjmutí odkapávací misky je nutné vždy vyprázdnit zásobník na sedliny, i když není zcela zaplněný. Pokud tento úkon neprovedete, mohlo by se stát, že při dalších přípravách kávy se zásobník na sedliny příliš naplní a přístroj se zanes.

15.4 Čištění odkapávací misky a mřížky misky

Pozor!

Odkapávací miska (A15) je vybavena plovoucím indikátorem (A20) (červené barvy), který signalizuje hladinu vody uvnitř (obr. 29).

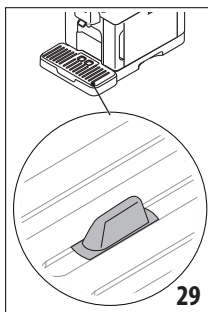

Dříve, než bude tento indikátor vyčnívat z tácku na odkládání šálků (A13), je nezbytné misku vyprázdnit a vyčistit, jinak může voda přetéct přes okraj a poškodit přístroj, pracovní desku nebo okolí. Chcete-li vyjmout odkapávací misku, postupujte takto:

1. Vyjměte odkapávací misku a zásobník na kávové sedliny (A10) (obr. 28);
2. Zkontrolujte misku na sběr kondenzátu červené barvy (A12) a, pokud je plná, vyprázdněte ji;
3. Odstraňte tácek na odkládání šálků (A13), mřížku misky (A14), poté vyprázdněte odkapávací misku a zásobník na sedliny a umyjte všechny součásti;
4. Vložte zpět do přístroje odkapávací misku spolu s mřížkou a zásobníkem na sedliny.

Pozor!

Při vyjmutí odkapávací misky je nutné vyprázdnit zásobník na sedliny, i když není zcela zaplněný. Pokud tento úkon neprovedete, mohlo by se stát, že při dalších přípravách kávy se zásobník na sedliny příliš naplní a přístroj se zanes.

15.5 Čištění vnitřních částí přístroje

Nebezpečí úrazu elektrickým proudem!

Před čištěním vnitřních částí musí být přístroj vypnutý (viz "5. Vypnutí přístroje") a odpojený od elektrické sítě. Přístroj nikdy neponořujte do vody.

1. Pravidelně (přibližně jednou za měsíc) kontrolujte, zda vnitřní prostor přístroje (přístupný po vyjmutí odkapávací misky (A15)) není špinavý. V případě potřeby odstraňte ká-

vovou sedlinu pomocí štětečku, který je součástí vybavení (D5) a houbičky.

2. Odsajte všechny zbytky vysavačem (obr. 30).

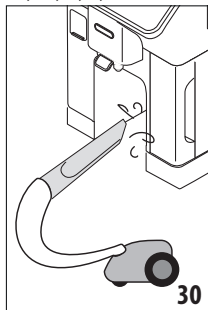

15.6 Čištění nádržky na vodu

Čistěte pravidelně (zhruba jednou za měsíc) a při každé výměně změkčovadního filtru (D4) nádržku na vodu (A23).

1. Vyjměte nádržku na vodu (obr. 2), odstraňte filtr pro změkčování vody (pokud je přítomen) a opláchněte jej tekoucí vodou;
2. Vyprázdněte nádržku na vodu a vyčistěte ji teplou vodou, v případě potřeby použijte čistý neabrazivní hadřík. Pečlivě opláchněte vodu;
3. Znovu vložte filtr (obr. 31), naplňte nádržku studenou čerstvou pitnou vodou po úroveň MAX (obr. 3) a zasuňte nádržku zpět;

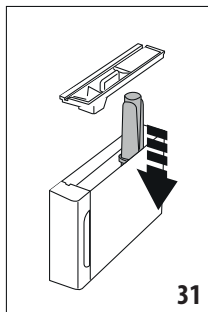

4. (pouze pokud je vložen změkčovací filtr) Vydejte 100ml horké vody pro opětovnou aktivaci filtru.

15.7 Čištění ústí dávkovače kávy

1. Čistěte pravidelně dávkovač kávy (A7) houbičkou nebo hadříkem (obr. 32);

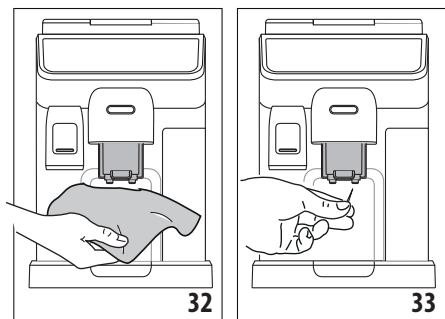

2. Zkontrolujte, zda otvory v dávkovači kávy nejsou ucpané. V případě potřeby odstraňte kávovou sedlinu párátkem (obr. 33).

15.8 Čištění násypky na vsypání předemleté kávy

Pravidelně (zhruba jednou za měsíc) vyčistěte násypku na vsypání předemleté kávy (A4). Postupujte následovně:

1. Vypněte přístroj (viz kapitola „5. Vypnutí přístroje“;
2. Otevřete dvířka násypky;
3. Vyčistěte násypku přibaleným štětečkem (D5);
4. Dvířka znovu zavřete.

Pozor!

Po čištění dejte pozor, abyste v násypce nenechali žádné příslušenství: přítomnost cizích těles uvnitř násypky během provozu může způsobit poškození přístroje.

15.9 Čištění spařovací jednotky

Spařovač (A6) je nutné čistit alespoň jednou za měsíc.

Pozor!

Spařovač nelze vytáhnout, pokud je přístroj zapnutý.

1. Ujistěte se, že se přístroj správně vypnul (viz kapitola „5. Vypnutí přístroje“);
2. Vyměňte nádržku na vodu (A23) (obr. 2);
3. Otevřete dvířka spařovače (A5) (obr. 34) umístěná na pravém boku;

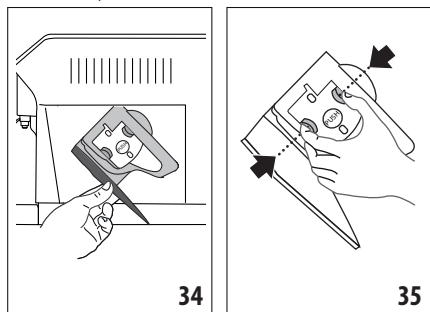

4. Dvě červená uvolňovací tlačítka zatlačte směrem dovnitř a současně vyjměte spařovač směrem ven (obr. 35);

5. Spařovač ponořte na přibližně 5 minut do vody a potom opláchněte pod tekoucí vodou;

Pozor!

OPLÁCHŇTE POUZE VODOU

NE MYČÍ PROSTŘEDKY - NE MYČKA NA NÁDOBÍ

6. Vyčistěte spařovač bez saponátů, které by jej mohly poškodit.
7. Pomocí štětečku (D5) vyčistěte veškeré zbytky kávy v uložení spařovače, které jsou viditelné z dvířek spařovače;
8. Po vyčištění znovu vložte spařovač jeho vložením do podpěry; poté zatlačte na nápis PUSH, dokud neuslyšíte cvaknutí připojení;

Poznámka:

Pokud se spařovač špatně vkládá, je nutné jej (před vložením) upravit na správnou velikost stisknutím dvou páček (obr. 36).

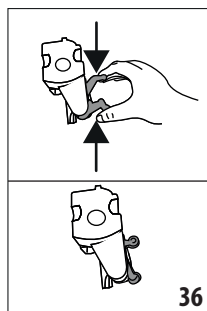

9. Po zasunutí zkontrolujte, zda se dvě barevná tlačítka vysunula směrem ven;
10. Zavřete dvířka spařovače;
11. Zasuňte zpět nádržku na vodu.

15.10 Čištění karaf na mléko (E) a (F)

Vyčistěte karafu na mléko podle následujícího popisu:

1. Sundejte víko karafy na mléko (E1) o (F1) (obr. 18);
2. Sejměte dávkovač mléka (E5) nebo (F5), nástavec dávkovače mléka (E7) (pouze u karafy hot) a trubičku pro nasávání mléka (E6) nebo (F6) (obr. 37);

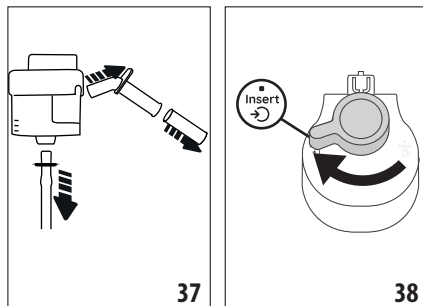

- Otočte ve směru hodinových ručiček knoflík pro regulaci pěny (E3) nebo (F3) až do polohy „Insert“ (obr. 38) a sejměte jej;
- Otočte proti směru hodinových ručiček a vyjměte konektor-spoj karafy na mléko (E4) nebo (F4) (obr. 39).

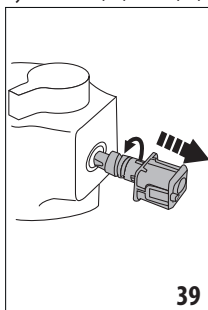

- Provedte mytí v myčce nádobí (doporučeno) nebo ručně, a to následujícím způsobem:
 - V myčce nádobí:** Vypláchněte všechny výše popsané součásti a karafu na mléko horkou vodou z vodovodu (alespoň 40 °C): poté je položte na horní rošt myčky a spusťte program mytí na 50 °C, například ECO standard.
 - Ručně:** Důkladně opláchněte všechny součásti a nádobku na mléko horkou pitnou vodou (alespoň 40 °C), abyste odstranili veškeré viditelné zbytky mléka, přičemž dbejte na to, aby voda prošla všemi otvory ve víku (obr. 40). Poté všechny součásti namočte alespoň na 30 minut do horké pitné vody (nejméně 40 °C) s přípravkem na mytí nádobí. Poté důkladně vypláchněte všechny součásti, jak je popsáno výše, pod horkou pitnou vodou a každou část ručně vyčistěte.
- Věnujte zvláštní pozornost tomu, aby na prohlubni a drážce pod knoflíkem (obr. 41) nezůstaly zbytky mléka: v případě potřeby vyškrábněte kanálek párátkem;

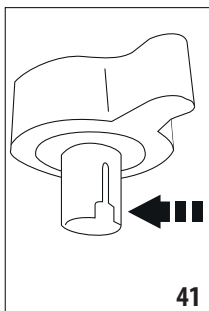
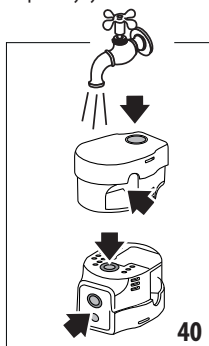

- Zkontrolujte také, zda trubička pro nasávání a trubička pro výdej nejsou ucpané zbytky mléka;
- Osušte všechny součásti čistým suchým hadříkem;
- Znovu sestavte všechny součásti víka;
- Znovu nasadte víko na nádobku na mléko.

Poznámka:

Přístroj každý týden připomene, že je třeba karafu na mléko pečlivě vyčistit, a zopakuje správnou sekvenci čištění.

16. ODVÁPŇENÍ

Pozor!

- Před použitím si přečteně pokyny a značení odvápňovacího prostředku, uvedené na jeho obalu.
- Doporučujeme používat výhradně odvápňovací přípravek De'Longhi. Použití nevhodných odvápňovacích přípravků nebo nesprávné provádění odvápňení by mohly vést ke vzniku závad, na které se nevztahuje záruka výrobce.
- Odvápňovací přípravek může poškodit jemné povrchy. Pokud dojde k náhodnému rozliti výrobku, okamžitě jej osušte.

Pro provedení odvápňení

Odvápňovací přípravek	Odvápňovací přípravek De'Longhi
Nádoba	Doporučený objem: 2 l
Doba	~50min

Odvápňte přístroj, když se na domovské stránce (C) zobrazí odpovídající zpráva: pokud chcete provést odvápňení ihned, stiskněte „Ok“ a postupujte podle úkonů od bodu (5).

Pro odložení odvápňení na jiný okamžik stiskněte „Zrušit“: na domovské stránce symbol  (C4) připomíná, že přístroj potřebuje být odvápňen. (Zpráva se zobrazí při každém zapnutí).

Pro přístup na nabídky odvápňení:

- Stiskněte na domovské stránce ikonu menu nastavení (C3);
- Procházejte stránkami nabídky, dokud nevidíte položku „Odvápňení“;
- Stiskněte „Začít“ pro vstup do řízeného postupu odvápňení;
- Stiskněte „Začít“ pro zahájení;
- Zasuňte dávkovač vody (D6) (obr. 5);
- Vyjměte a vyprázdněte odkapávací misku (A15) a zásobník na sedliny (A10) (obr. 10): poté obojí vložte zpátky a stiskněte „Další“;
- Vyjměte nádržku na vodu (A23), zvedněte víko (A22) a (pokud je vložený) odstraňte filtr (D4). Zcela vyprázdněte nádržku.
- Nalijte do nádržky na vodu odvápňovací roztok až do úrovně A (odpovídající jednomu balení o 100ml) vyražené na vnitřní straně nádržky; poté přidejte vodu (litr) až do dosažení úrovně B (obr. 42). Zasuňte zpět nádržku na vodu (s víkem) a stiskněte „Další“;

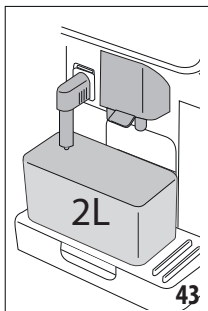
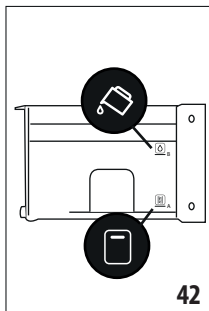

- Pod dávkovače umístěte prázdnou nádobu o minimálním objemu 2 litry (obr. 43). Stiskněte „Další“ pro zahájení procesu („Zpět“, pokud se chcete vrátit na předchozí obrazovku, nebo „X“, pokud chcete postup ukončit, nezapomeňte však na odstranění odvápnovacího roztoku z nádrže).

Pozor! Nebezpečí opaření

Z dávkovačů vytéká horká voda obsahující kyseliny. Dávejte tedy pozor, abyste nepřišli do kontaktu s tímto roztokem.

- Spustí se odvápnovací program a odvápnovací roztok vyteče z dávkovače horké vody i dávkovače kávy, přičemž automaticky provádí sérii vyplachování v intervalech tak, aby se odstranily zbytky vodního kamene zevnitř přístroje; Po zhruba 40 minutách přístroj přeruší odvápnění;
- Přístroj bude nyní připraven k vyplachování čerstvou vodou. Vyprázdněte nádobu použitou ke sběru odvápnovacího roztoku; vyjměte nádržku na vodu, vyprázdněte ji, vypláchněte ji tekoucí vodou, naplňte ji až po úroveň MAX čerstvou vodou a zasuňte ji do přístroje (obr. 44). Stiskněte „Další“;

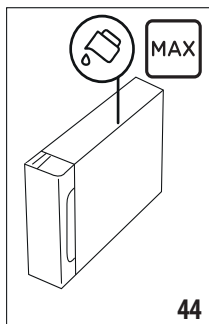

- Znovu postavte nádobku použitou k zachycení odvápnovacího roztoku pod dávkovače a stiskněte „Další“ pro spuštění postupu vyplachování;
- Horká voda vytéká jak z dávkovače horké vody, tak z dávkovače kávy;

- Když dojde voda v nádrže, vyprázdněte nádobu použitou k zachycení výplachové vody;
- Vyjměte nádržku na vodu a znovu vložte, pokud byl předtím odstraněn, změkčovací filtr. Stiskněte „Další“ pro pokračování;
- Naplňte nádržku čerstvou vodou až do úrovně MAX, znovu ji vložte do přístroje a stiskněte „Další“ pro pokračování;
- Postavte prázdnou nádobu použitou pro sběr odvápnovacího roztoku zpět pod dávkovače a stiskněte „Další“ pro zahájení dalšího cyklu vyplachování;
- Když voda v nádrže dojde, vyprázdněte nádobu použitou ke sběru výplachové vody, odstraňte, vyprázdněte a znovu zasuňte odkapávací misku (A15) a zásobník na sedliny (A10), poté je zasuňte zpět do přístroje;
- Vyjměte nádržku na vodu, doplňte ji do maximální úrovně a vložte ji zpět do přístroje, poté stiskněte tlačítko „Další“
- Postup odvápnění je tak ukončen: stiskněte „Ok“. Přístroj provede rychlý ohřev a po skončení se vrátí na domovskou stránku.

Poznámka:

- Pokud cyklus odvápnění není ukončen správně (např. při výpadku elektrické energie), doporučujeme cyklus zopakovat;
- Je normální, že po provedení odvápnovacího cyklu bude voda v zásobníku na kávové sedliny (A10).
- Přístroj vyžaduje třetí vyplachování v případě, že nádržka na vodu nebyla naplněna až do úrovně max: to aby bylo zaručeno, že se ve vnitřních trubkách přístroje nenachází odvápnovací roztok. Před spuštěním vyplachování nezapomeňte vyprázdnit odkapávací misku.

17. NAPROGRAMOVÁNÍ TVRDOTI VODY

Varovné hlášení o odvápnění se zobrazí po předem stanoveném provozním období, které závisí na tvrdosti vody. Podle potřeby je možné přístroj naprogramovat podle skutečné tvrdosti vody používané v různých oblastech a snížit tak interval odvápnění.





17.1 Měření tvrdosti vody

- Vyjměte z obalu dodaný testovací proužek „Total hardness test“ (D1) (součást welcome pack).
- Proužek zcela ponořte do sklenice vody asi na jednu vteřinu.
- Vyjměte proužek z vody a lehce s ním zatřepte. Zhruba po jedné minutě se vytvoří 1, 2, 3 nebo 4 červené čtverečky, podle tvrdosti vody, každý čtvereček odpovídá 1 stupni.

17.2 Nastavení tvrdosti vody

- Stiskněte na domovské stránce (C) ikonu menu nastavení (C3);
- Procházejte stránkami až do výběru položky „Tvrdot vody“;

3. Stiskněte „Nastavit“;
4. Proveďte postup uvedený v předchozím odstavci a změřte tvrdost vody;
5. Stiskněte bod, který odpovídá stupni tvrdosti zjištěné v předchozím bodě, jak je uvedeno v následující tabulce:

Total Hardness test (D1)	Tvrdost vody
<p>Zelená</p> <p>Červená</p> 	Stupeň 1
<p>Zelená Červená</p> 	Stupeň 2
<p>Zelená Červená</p> 	Stupeň 3
<p>Červená</p> 	Stupeň 4

6. Od tohoto okamžiku je přístroj naprogramován podle nového nastavení tvrdosti vody.
7. Stiskněte „<“ pro návrat do menu nastavení.

18. ZMĚKČOVACÍ FILTR

Některé modely jsou vybaveny změkčovacím filtrem (D4): pokud to není případ vašeho modelu, doporučujeme vám zakoupit jej v autorizovaných servisních střediscích De'Longhi.

Pro správné použití filtru dodržujte níže uvedené pokyny.

18.1 Instalace filtru

1. Stiskněte menu nastavení (C3);
2. Procházejte stránkami, dokud se nezobrazí položka „Vodní filtr“;
3. Stiskněte „Ok“ pro vstup do postupu s průvodcem
4. Vyměňte filtr z obalu a otáčejte ukazatelem data, dokud se nezobrazí následující 2 měsíce (obr. 45);

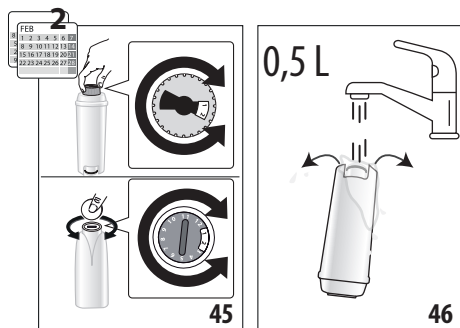

Poznámka:

Při běžném používání přístroje je trvanlivost filtru dva měsíce; jestliže zůstane přístroj nepoužívaný s nainstalovaným filtrem, jeho trvanlivost je maximálně 3 týdny.

5. Stiskněte „Další“ pro pokračování („Zpět“ pro návrat na předchozí obrazovku; „X“ pro zrušení operace);
6. Pro aktivaci filtru nechte téct vodu z vodovodu do středového otvoru filtru, dokud voda nebude vycházet z bočních otvorů po dobu více než jedné minuty (obr. 46). Stiskněte „Další“;

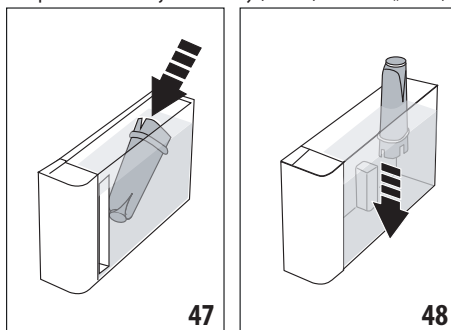

7. Vymětenádržku na vodu (A23) z přístroje (obr. 2) a naplňte ji vodou; vložte filtr do nádržky na vodu tak, že jej asi na deset vteřin zcela ponoříte, nakloníte a lehce přitlačíte, aby mohly uniknout vzduchové bubliny (obr. 47). Stiskněte „Další“;
8. Vložte filtr do jeho uložení (obr. 48) a zatlačte jej až na doraz; stiskněte „Další“;
9. Znovuzavřete nádržku víkem (A22), poté zasuňte zpět nádržku do přístroje.
10. Zasuňte dávkovač horké vody (D6). Stiskněte „Další“;
11. Umístěte poddávkač horké vody prázdnou nádobu s minimálním objemem 0,5 litru (obr. 6) a stiskněte „Další“ pro aktivaci filtru;
12. Přístroj vydá horkou vodu a automaticky se přeruší. Stiskněte „OK“ pro návrat na domovskou stránku;
13. Nyní je filtr aktivovaný a je možné používat přístroj.

18.2 Výměna nebo odstranění filtru

Vyměňte filtr (D4), když se na domovské obrazovce (C) zobrazí příslušná zpráva: pokud chcete výměnu provést okamžitě, stiskněte tlačítko „Ok“ a postupujte podle úkonů od bodu 3 v předchozím odstavci. Pro odložení výměny na jiný okamžik, stiskněte „Zrušit“: na displeji symbol filtru připomíná, že je nutné vyměnit filtr.

Pro výměnu postupujte následovně:

1. Stiskněte menu nastavení (C3);
2. Procházejte stránkami až do zobrazení položky „Vodní filtr“: stiskněte „Ok“;
3. Stiskněte „OK“ pro vstup do průvodce;
4. Vyměňte nádržku na vodu (A23) a opotřebovaný filtr.
5. Pro odstranění filtru stiskněte „OK“ („Zpět“ pro návrat na předchozí obrazovku; „Zrušit“ pro zrušení operace);

6. Chcete-li filtr vyměnit, stiskněte „Další“ Postupujte podle předchozího odstavce od bodu (4).

Poznámka:

Když uběhly dva měsíce doby trvanlivosti (viz datumka), anebo pokud přístroj nebyl používán 3 týdny, proveďte výměnu filtru, i když to přístroj ještě nevyžaduje.

19. TECHNICKÉ ÚDAJE

Napětí:	220-240 V~ 50-60 Hz max. 10 A
Výkon:	1450 W
Tlak: 1,9 MPa (19 bar)	
Kapacita nádržky na vodu:	1,8 l
Rozměry ŠxHxV:	260x450x385 mm
Délka kabelu:	1200 mm
Hmotnost (odlišná v závislosti na modelu):	11,2 kg
Max. kapacita zásobníku na zrnkovou kávu:	300 g
Frekvenční pásmo:	2400 - 2500 MHz
Maximální přenosový výkon	20 mW

Společnost De'Longhi si vyhrazuje právo kdykoli změnit technické a estetické vlastnosti při zachování funkčnosti a kvality výrobků.

19.1 Rady pro úsporu energie

- Chcete-li snížit spotřebu energie po výdeji jednoho nebo více nápojů, vyjměte karafu na mléko nebo příslušenství.
- Nastavte automatické vypnutí na 15 minut (viz odstavec „6.8 Nastavení automatického vypnutí“);
- Aktivujte funkci Úspora energie (viz odstavec “6.9 Obecné”);
- Pokud to přístroj vyžaduje, proveďte cyklus odvápnění.







20. ZPRÁVY ZOBRAZOVANÉ NA DISPLEJI

ZOBRAZENÁ ZPRÁVA	VÝZNAM	NÁPRAVA
Naplňte nádrž čerstvou vodou až po MAX. Nezapomeňte vyplnit nad úroveň 1	Není dostatek vody (A23) v nádržce na vodu.	Vyjměte nádržku a naplňte ji čerstvou studenou pitnou vodou nad úroveň 1 a znovu ji vložte do přístroje.
Nemám dost vody na tvůj nápoj. Naplňte nádrž čerstvou vodou až po MAX. Nezapomeňte vyplnit nad úroveň 1		
Vložte nádržku na vodu	Nádržka (A23) není zasunutá správně.	Zasuňte nádržku správně zatlačením na doraz.
Naplňte nádržku čerstvou vodou. Vyprázdněte odkapávací misku a zásobník na sedliny	Množství vody v nádržce není dostatečné pro přípravu nápoje a brzy budete požádáni, abyste vyprázdnili zásobník na sedliny.	Přístroj požádá o provedení obou činností: tak nebudou nutné následné zásahy a bude možné připravit několik nápojů za sebou bez přerušení.
Vložte spařovací jednotku	Po čištění nebyl vložen spařovač (A6).	Zasuňte spařovací jednotku, jak je popsáno v odst. „15.9 Čištění spařovací jednotky“
Vyprázdněte zásobník na sedliny	Zásobník na sedliny (A10) je plný.	Proveďte čištění popsané v odst. “15.3 Čištění zásobníku na kávové sedliny”
Vložte zásobník na sedliny a odkapávací misku	Zásobník na sedliny (A10) a/nebo odkapávací miska (A15) nebyly zasunuty správně nebo chybí.	Vložte odkapávací misku spolu se zásobníkem na sedliny a zatlačte až na doraz.



ZOBRAZENÁ ZPRÁVA	VÝZNAM	NÁPRAVA
Přidejte vámi preferovanou předemletou kávu. Maximálně jednu odměrku!	Byla zvolena příprava s předemletou kávou.	Ujistěte se, že násyпка (A4) není ucpaná, poté nasypete jednu zarovnanou odměrku (D2) předemleté kávy a stiskněte „Další“ na displeji a postupujte podle pokynů podle odst. „8.4 Příprava nápoje použitím přede-mleté kávy“.
Naplňte zásobník na zrnkovou kávu a pokračujte ve výdeji stisknutím tlačítka Ok	Zrnka kávy jsou spotřebována.	Naplňte zásobník na zrnkovou kávu (A2) a stiskněte Ok pro pokračování ve výdeji
Vložte dávkovač horké vody	Dávkovač (D6) není vložen správně nebo chybí.	Zasuňte dávkovač jeho zatlačením na doraz (obr. 5): přístroj vydá zvukové hlášení (pokud je funkce zvukového hlášení aktivní).
Prosím vložte karafu na přípravu studeného/teplého mléka	Karafa na mléko (E) nebo (F) není správně vložena nebo není přítomná.	Vložte karafu na mléko tak, že ji zatlačíte až na doraz: přístroj vydá zvukový signál (pokud je aktivní funkce zvukového hlášení).
Provádím čištění. Za okamžik budu znovu u Vás	Přístroj detekuje nečistoty uvnitř.	Počkejte, až je přístroj opět připraven k použití a znovu zvolte požadovaný nápoj. Pokud problém přetrvává, obraťte se na autorizované servisní středisko.
Nová nastavení nebyla uložena	Během přizpůsobení nápoje (viz kap. „13. Funkce „my“ (pouze pro nápoje „Hot“), příprava byla úmyslně přerušena stisknutím tlačítka „X“ nebo byl spuštěn alarm.	Stiskněte „X“ pro návrat na domovskou stránku (C) pro zobrazení alarmu, který způsobil přerušeni. Postupujte podle pokynů pro zobrazení alarm (viz kap. „20. Zprávy zobrazované na displeji“)
Mletí je nastaveno příliš na jemno pro tento nápoj. Snižte aroma a zkuste to znovu	Namletí je příliš jemné a káva tedy vytéká pomalu nebo vůbec.	Vyberte slabší „Aroma“ (viz „8.3 Vlastní nastavení nápojů“)
	Pokud je přítomen změkčovací filtr (D4) mohlo dojít k uvolnění vzduchové bubliny uvnitř okruhu, která zablokovala výdej.	Stiskněte „Ok“ a vydejte trochu vody (viz kap. „10. Příprava horké vody a horkého čaje“, dokud nebude průtok pravidelný. Pokud problém přetrvává, odstraňte filtr (odst. „18.2 Výměna nebo odstranění filtru“)
Mletí je nastaveno příliš na jemno pro tento nápoj. Nastavte mlyněk na kávu zvýšením polohy knoflíku o jeden krok	Mletí je příliš jemné, a proto káva vytéká příliš pomalu nebo nevytéká úplně.	Stiskněte „OK“ a proveďte seřízení mlynku na kávu (viz odst. „6.4 Nastavení mletí“).
Zvolte slabší aroma nebo snižte množství předemleté kávy	Bylo použito příliš mnoho kávy.	Zvolte slabší „Aroma“ (viz „8.3 Vlastní nastavení nápojů“) anebo snižte množství předemleté kávy (maximálně 1 odměrka). Stiskněte „OK“ pro návrat na domovskou stránku nebo počkejte, až zpráva zmizí.
Uchovejte karafu na mléko v lednici	Byla provedena příprava mléka a karafa na mléko je stále vložena do přístroje	Vyjměte karafu na mléko a vložte ji do lednice.
→		

ZOBRAZENÁ ZPRÁVA	VÝZNAM	NÁPRAVA
Přístroj je potřeba odvápnit. Stiskněte Ok pro zahájení (~ 50 min)	Udává, že je nezbytné přístroj odvápnit.	Pokud si přejete pokračovat v odvápňení, stiskněte „Ok“ a postupujte podle průvodce, v opačném případě stiskněte „Zrušit“: v takovém případě se na domovské stránce (C) zobrazí symbol  (C4), který vám připomene, že je nutné provést odvápňení (viz kap. “16. Odvápňení”).
Odvápňovací cyklus byl přerušen. Stiskněte Ok pro pokračování	Přerušené nebo nesprávně dokončené odvápňení	Stiskněte Ok pro pokračování (viz kapitola “16. Odvápňení”).
Vyměňte vodní filtr. Stiskněte Ok pro zahájení	Změkčovací filtr (D4) je opotřeben.	Stiskněte „Ok“ pro výměnu filtru nebo „Zrušit“, pokud to chcete udělat v jiném okamžiku. Postupujte podle pokynů v kap. “18. Změkčovací filtr”.
Obecný alarm: Nahlédněte do návodu k použití nebo aplikace Coffee Link	Vnitřek přístroje je velmi špinavý.	Důkladně vyčistěte přístroj podle popisu v kap. “15. Čištění”. Pokud přístroj stále zobrazuje zprávu i po vyčištění, kontaktujte zákaznický servis nebo autorizované servisní středisko
Prázdný okruh. Stiskněte OK pro zahájení plnění	Vodní okruh je prázdný	Stiskněte “Ok” pro naplnění okruhu: výdej se automaticky přeruší. Je normální, že se po naplnění nachází voda v odkapávací misce (A15) . Pokud problém přetrvává, ověřte, že je nádržka na vodu (A23) zasunuta až na doraz.
	Byl vložen nový změkčovací filtr (D4)	Ujistěte se, že jste správně postupovali podle pokynů pro vložení nového filtru (odst. “18.1 Instalace filtru” a “18.2 Výměna nebo odstranění filtru”). Pokud problém přetrvává, odstraňte filtr (odst. “18.2 Výměna nebo odstranění filtru”).
Profil kávových zrn byl změněn! Nezapomeňte před změnou profilu kávových zrn vydat alespoň 3 kávy	Před povolením regulace Bean Adapt přístroj vyžaduje 3 výdeje s novou kávou	Před změnou Bean Adapt vydejte alespoň 3 kávy s novou kávou
Pro ideální teplotu Doporučuji začít rychlým vyplachováním, abych se ochladil. Umístěte nádobu o objemu 0,2 l pod dávkovače a stiskněte Začít.	Chcete po přípravě několika horkých nápojů vydat nápoj „cold brew technology“	Umístěte nádobu pod dávkovače kávy a stiskněte „Začít“, abyste provedli rychlé studené vyplachování a zchladili kávový okruh, nebo stiskněte tlačítko „Přeskočit“ pro okamžitý výdej požadovaného nápoje.
		→

ZOBRAZENÁ ZPRÁVA	VÝZNAM	NÁPRAVA
Pro ideální teplotu doporučuji začít rychlým vyplachováním, abych se zahřál. Umístěte nádobu o objemu 0,2 l pod dávkovače a stiskněte Začít.	Chcete vydat horký nápoj po přípravě nápoju „cold brew technology“	Umístěte nádobu pod dávkovače kávy a stiskněte „Začít“, abyste provedli rychlé horké vyplachování a zahřáli kávový okruh, nebo stiskněte tlačítko „Přeskočit“ pro okamžitý výdej požadovaného nápoje.
	Označuje, že úspora energie je aktivována.	Pro deaktivaci úspory energie postupujte podle popisu v odst. “6.9 Obecné”.
	Připomíná, že je nezbytné přístroj odvěpnout.	Je nutné co nejdříve provést program odvěpnutí popsaný v kap. „16. Odvěpnutí“
	Udává, že je nezbytné vyměnit filtr (D4)	Vyměňte nebo vyjměte filtr podle pokynů v kap. “18. Změkčovací filtr”.
	Připomíná, že je nutné čištění karafy na mléko (E) nebo (F).	Otočte knoflíkem pro regulaci pěny (E3) nebo (F3) do polohy CLEAN.
	Konektivita byla nakonfigurována v menu nastavení (C3) přístroje.	Pokračujte v připojení z aplikace Coffee Link.
	Označuje, že přístroj je připojený.	Pro deaktivaci připojení postupujte podle popisu v odst. “6.3 Konektivita”.
	Připojení je aktivní, ale Cloud není dosažitelný.	<p>Pokud je zapnutý krátkou chvílí, počkejte, až přístroj dokončí zapnutí.</p> <p>Pokud problém přetrvává, deaktivujte a znovu aktivujte připojení, jak je popsáno v odst. “6.3 Konektivita”.</p> <p>Ověřte, zda kontrolky na routeru označují, že síť je aktivní.</p> <p>Pokud problém stále přetrvává, vypněte a znovu zapněte přístroj a domácí router.</p>



21. ŘEŠENÍ PROBLÉMŮ

Níže jsou uvedeny některé chybné funkce.



Pokud problém nebude možné odstranit popsaným způsobem, obraťte se na servisní středisko.

PROBLÉM	MOŽNÁ PŘÍČINA	NÁPRAVA
Přístroj se nezapíná	Zástrčka není zapojena do zásuvky.	Zapojte zástrčku do zásuvky (obr. 1).
Káva není teplá.	Vnitřní okruhy přístroje se ochladily, protože od poslední kávy uplynuly 2-3 minuty.	Před přípravou kávy ohřejte vnitřní okruhy vyplachováním pomocí příslušné funkce (viz odst. "8.1 Příprava přístroje pro kávové nápoje").
	Nastavená teplota kávy je nízká.	Nastavte vyšší teplotu kávy v menu nastavení (C3) (viz odst. „6.5 Teplota kávy“).
	Šálky nebyly přehřáté.	Opláchněte šálky v horké vodě, aby se zahřály (pozn. je možné použít funkci horké vody).
	Je nutné provést odvápnění přístroje	Postupujte podle popisu v kap. "16. Odvápnění". Poté zkontrolujte tvrdost vody ("17.1 Měření tvrdosti vody") a ověřte, zda je přístroj nastaven podle skutečné tvrdosti ("17.2 Nastavení tvrdosti vody").
Káva je málo hustá nebo má málo smetany.	Káva je namleta příliš nahrubo.	Vstupte do menu nastavení (C3) a postupujte podle pokynů pro seřízení mletí. Efekt je viditelný pouze po 3 vydáních kávy (viz odst. "6.4 Nastavení mletí").
	Káva není vhodná.	Používejte kávu určenou pro použití v kávovarech na espresso.
	Káva není čerstvá.	Balení s kávou je otevřené příliš dlouho a káva ztratila svou chuť.
Káva vytéká příliš pomalu nebo kape.	Káva je namleta příliš jemně.	Vstupte do menu nastavení (C3) a postupujte podle pokynů pro seřízení mletí. Efekt se projeví až po výdeji 3 káv "6.4 Nastavení mletí").
Z jednoho nebo z obou ústí dávkovače nevytéká káva.	Ústí dávkovače kávy (A7) jsou ucpané.	Očistěte dávkovač kávy houbičkou nebo párátkem.
Vydaná káva je vodnatá.	Násypka (A4) je ucpaná.	Vyčistěte násypku pomocí kartáčku (D5) , jak je popsáno v odst. "15.8 Čištění násypky na vsypání předemleté kávy".
Výdej nápoje je nedostatečný	Nedostatek vody v nádržce	Vždy naplňte nádržku nad úroveň 1.
Přístroj nevydává kávu.	Přístroj detekuje nečistoty uvnitř: na displeji se zobrazí „Provádím čištění....“.	Počkejte, až je přístroj opět připraven k použití a znovu zvolte požadovaný nápoj. Pokud problém přetrvává, obraťte se na autorizované servisní středisko.
Spařovač (A6) nelze vytáhnout.	Vypnutí nebylo provedeno správně	Vypněte stisknutím tlačítka  (A9) (viz kap. "5. Vypnutí přístroje").











PROBLÉM	MOŽNÁ PŘÍČINA	NÁPRAVA
Na konci odvápnění vyžaduje přístroj třetí vyplachování.	Během dvou cyklů vyplachování nádržka (A23) nebyla naplněna až do úrovně MAX	Postupujte podle pokynů přístroje, ale nejprve vyprázdněte odkapávací misku (A15) , aby nedošlo k přetečení vody.
Mléko má velké bubliny nebo stříká z dávkovače mléka (E5) nebo (F5).	Víko (E1) nebo (F1) karafy na mléko je špinavé	Vyčistěte víko nádoby na mléko podle popisu v odst. "15.10 Čištění karaf na mléko (E) a (F)".
	Víko (E1) nebo (F1) není sestaveno správně.	Správně smontujte všechny součásti, jak je uvedeno v odst. „9.1 Příprava karaf s mlékem (E a F)“ a “9.4 Regulace množství pěny”.
Mléko má velké bubliny nebo stříká z dávkovače mléka (E5) nebo (F5) anebo je málo napěněné.	Mléko není dostatečně studené nebo typ mléka není vhodný pro požadovaný nápoj	Pro dosažení nejlepších výsledků se ujistěte, že používáte správný typ mléka pro přípravu horkých nebo studených nápojů (viz část “9.2 Jaké mléko použít?”). Používejte nápoje o teplotě chladničky (zhruba 5 °C).
	Víko (E1) nebo (F1) karafy na mléko je špinavé	Vyčistěte karafu na mléko podle pokynů v odst. “9.6 Čištění karafy na mléko po každém použití”
	V kanálku pod knoflíkem pro regulaci pěny (E3) nebo (F3) je voda	Odstraňte kolečko a důkladně vysušte.
	Používají se rostlinné nápoje	Pro zlepšení výsledku používejte nápoje při teplotě chladničky (přibližně 5 °C). Nastavte množství pěny podle pokynů v odst. “9.4 Regulace množství pěny”
Plocha na odkládání šálků (A13) je horká.	Bylo připraveno několik nápojů rychle po sobě	
Po vyčištění se nedaří vložit odkapávací misku zpět do přístroje	Odkapávací miska (A12) není umístěna správně	Zkontrolujte, zda je miska na sběr kondenzátu vložena správně
Přístroj není používán a vydává zvuky nebo malé obláčky páry	Přístroj je připraven k použití nebo byl nedávno vypnut a několik kapek kondenzátu padá do ještě teplého výparníku	Tento jev je součástí běžného provozu přístroje; k omezení jevu vyprázdněte odkapávací misku.
Přístroj vydává malé obláčky páry z odkapávací misky (A15) a/nebo je na povrchu, na kterém je přístroj umístěn, voda.	Po vyčištění nebyla vložena zpět mřížka misky (A14)	Vložte zpět do odkapávací misky mřížku misky
Nápoje s sebou je příliš nebo vytekl z cestovního hrnku	Vybrané množství není odpovídající	Vyberte menší množství (Medio  nebo Piccolo )
		Regulujte množství podle hrnku tak, abyste při příští přípravě měli správný výdej



PROBLÉM	MOŽNÁ PŘÍČINA	NÁPRAVA
Nápoje s sebou je příliš málo	Vybrané množství není odpovídající	<p>Vyberte větší množství (Medio  nebo Grande )</p> <p>Regulujte množství podle hrnku tak, abyste při příští přípravě měli správný výdej</p>
Cestovní hrnek se nevejde do přístroje	Dvířka přihrádky na cestovní hrnek (A17) jsou zavřená a/nebo dávkovač kávy (A7) je sklopený	Otevřete dvířka a/nebo zvedněte dávkovač kávy
Aplikace nefunguje	Porucha aplikace	Aplikaci vypněte a znovu zapněte
Aplikace hlásí problém v přístroji, který tam není	Údaje mezi přístrojem a aplikací nejsou synchronizované	Vypněte a znovu zapněte připojení (odst. "6.3 Konektivita")

SÚHRN

1. ÚVOD	124
1.1 Písmená v zátvorkách	124
1.2 Problémy a opravy	124
1.3 Stiahnite si aplikáciu!	124
2. OPIS	124
2.1 Opis spotrebiča (A)	124
2.2 Opis ovládacieho panelu (B)	124
2.3 Opis domovskej stránky (základnej obrazovky) (C)	124
2.4 Opis príslušenstva (D) (*rôzne podľa modelu)	125
2.5 Opis karafy na mlieko (horúce) (E)	125
2.6 Opis karafy na mlieko (studené) (F)	125
3. PRVÉ UVEDENIE SPOTREBIČA DO PREVÁDZKY 	125
4. ZAPNUTIE SPOTREBIČA 	126
5. VYPNUTIE SPOTREBIČA	126
6. NASTAVENIA MENU 	126
6.1 Preplachovanie	126
6.2 Odvápňov.	127
6.3 Konektivita	127
6.4 Nastavenie mletia	127
6.5 Teplota kávy	127
6.6 Jazyky	127
6.7 Vytvoriť a zmeniť profily	128
6.8 Nastavte aut. vypnutie	128
6.9 Všeobecné	128
6.10 Vodný filter	128
6.11 Tvrdosť vody	128
6.12 Továrnske hodnoty	128
6.13 Vyprázdnite okruh	128
6.14 Štatistika	129
7. VOĽBA NÁPOJOV	129
8. PRÍPRAVA KÁVOVÝCH NÁPOJOV 	130
8.1 Pripravte spotrebič na kávové nápoje	130
8.2 Kávové nápoje s priamou voľbou	130
8.3 Prispôsobenie nápoja	130
8.4 Príprava nápoja použitím mletej kávy	131
8.5 Bean Adapt Technology & Espresso SOUL	132
8.6 Všeobecné informácie o príprave kávových nápojov	132
8.7 Odporúčania pre dosiahnutie horúcejšej kávy	132
8.8 Karafa kávy / karafa Cold Brew	132
8.9 Čistenie karafy kávy	133

9. PRÍPRAVA MLIEČNYCH NÁPOJOV 	133
9.1 Príprava karafy na mlieko (E a F)	133
9.2 Aké mlieko používať?	133
9.4 Regulácia množstva peny	134
9.5 Príprava mliečnych nápojov	134
9.6 Čistenie karaf na mlieko po každom použití	134
10. PRÍPRAVA HORÚCEJ VODY A HORÚCEHO ČAJU 	135
10.1 Príprava prístroja	135
10.2 Výdaj horúceho čaju	135
10.3 Výdaj horúcej vody	135
11. NÁPOJE FAVOURITES (OBLÚBENÉ) 	135
12. PRÍPRAVA NÁPOJOV „TO GO“ 	135
12.1 Čistenie travel mug po každom použití	136
13. FUNKCIA „MY“ (IBA NÁPOJE „HOT“) 	136
14. ZVOĽTE SVOJ VLASTNÝ PROFIL 	137
15. ČISTENIE 	137
15.1 Čistenie spotrebiča	137
15.2 Čistenie vnútorného obvodu spotrebiča	137
15.3 Čistenie nádoby na zvyšky kávy	137
15.4 Čistenie odkvapkávacej misky a mriežky misky	138
15.5 Čistenie vnútra spotrebiča	138
15.6 Čistenie nádržky na vodu	138
15.7 Čistenie ústí vydávača kávy	139
15.8 Čistenie násypky na vsypanie mletej kávy	139
15.9 Čistenie vylúhovača	139
15.10 Čistenie karaf na mlieko (E) a (F)	140
16. ODVÁPŇOVANIE 	140
17. PROGRAMOVANIE TVRDOSTI VODY	142
17.1 Meranie tvrdosti vody	142
17.2 Nastavenie tvrdosti vody	142
18. ZMÄKČOVACÍ FILTER	142
18.1 Inštalácia filtra	142
18.2 Výmena alebo odstránenie filtra	143
19. TECHNICKÉ ÚDAJE	143
19.1 Odporúčania pre úsporu energie	143
20. SPRÁVY ZOBRAZENÉ NA DISPLEJI	143
21. RIEŠENIE PROBLÉMOV	147

1. ÚVOD

Ďakujeme, že ste si vybrali automatický kávovar na prípravu kávy a cappuccina.

Nechajte si niekoľko voľných minút na prečítanie tohto návodu na použitie. Zabráňte tak možnému riziku alebo poškodeniu spotrebiča.

1.1 Písmená v zátvorkách

Písmená v zátvorkách zodpovedajú opisu spotrebiča (str. 2-3).

1.2 Problémy a opravy

V prípade problémov sa najskôr pokúste odstrániť ich sami podľa pokynov uvedených v kapitolách "20. Správy zobrazené na displeji" a "21. Riešenie problémov".

Pokiaľ by tieto pokyny nevedli k náprave alebo pre získanie ďalších informácií odporúčame obrátiť sa telefonicky na asistenčnú zákaznícku službu na čísle uvedenom na liste „Zákaznícky servis“.

Ak sa vaša krajina nenachádza na tomto zozname, zatelefonojte na číslo uvedené v záručnom liste. Pre prípadné opravy je potrebné sa skontaktovať výhradne s Technickou Asistenciou De'Longhi. Adresy sú uvedené v záručnom liste, ktorý je priložený k spotrebiču.

1.3 Stiahnite si aplikáciu!



Stiahnite si aplikáciu a vytvorte si účet podľa pokynov v aplikácii. V aplikácii sa nachádzajú recepty, informácie, rady, zaujímavosti zo sveta kávy a môžete mať po ruke všetky informácie o vašom prístroji.

OVERTE, ČI APLIKÁCIA JE K DISPOZÍCII VO VAŠEJ KRAJINE:

app-availability.delonghi.com

V pripojených modeloch môžete diaľkovo ovládať niektoré funkcie z aplikácie Coffee Link.



Tento symbol označuje funkcie, ktoré môžete ovládať pomocou aplikácie alebo si v nej pozrieť príslušné informácie.

Ďalej je možné vytvárať nové nápoje a ukladať ich vo vašom spotrebiči.

Poznámka:

- Pre prístup k funkciám z aplikácie aktivujte konektivitu z menu nastavení spotrebiča (pozri "6.3 Konektivita").
- Prehľad kompatibilných zariadení nájdete na stránke „compatibledevices.delonghi.com“.

2. OPIS

2.1 Opis spotrebiča (A)

- A1. Veko zásobníka zrnkovej kávy
- A2. Zásobník zrnkovej kávy
- A3. Gombík nastavenia mlynčeka na kávu
- A4. Násypka na mletú kávu
- A5. Dvierka vylúhovača
- A6. Vyberateľný vylúhovač
- A7. Vydávač kávy s nastaviteľnou výškou
- A8. Konektor príslušenstva
- A9. Tlačidlo (☺): pre zapnutie alebo vypnutie prístroja (pohotovostný režim)
- A10. Nádobka na zvyšky kávy
- A11. Držiak nádobky na zvyšky kávy
- A12. Nádobka na zachytávanie kondenzátu
- A13. Podložka na šálky
- A14. Mriežka odkvapkávacej misky
- A15. Odkvapkávacia miska
- A16. Priestor pre travel mug
- A17. Zostava dvierok priestoru pre travel mug
- A18. Mriežka dvierok
- A19. Podpera mriežky dvierok
- A20. Indikátor hladiny vody v odkvapkávacej miske
- A21. Napájací kábel
- A22. Vrchnák nádržky na vodu
- A23. Nádržka na vodu

2.2 Opis ovládacieho panelu (B)

- B1. Menu „Cold“ nápojov (studených)
- B2. Menu nápojov „To go“ (so sebou)
- B3. Menu „Hot“ nápojov (horúcich)
- B4. Menu nápojov „Favourites“ (obľúbených)

2.3 Opis domovskej stránky (základné obrazovky) (C)

- C1. Voliteľné nápoje (priama voľba)
- C2. Pre zobrazenie, a prípadné osobné nastavenie, nastavenia nápoja
- C3. Menu nastavení prístroja
- C4. Kontrolky:
 - Prístroj v stave čakania na prvé pripojenie
 - Kontrolka aktívnej Wi Fi
 - Kontrolka neprítomnosti siete
 - Kontrolka aktívnej úspory energie
 - Kontrolka požiadavky čistenia karafy na mlieko
 - Kontrolka požiadavky odvápnovania
 - Kontrolka opotrebovaného filtra
- C5. Bean Adapt Technology (aktivujte z aplikácie): pozri „8.5 Bean Adapt Technology & Espresso SOUL“

C6. Osobne nastaviteľné profily (pozri "14. Zvoľte svoj vlastný profil")

2.4 Opis príslušenstva (D) (*rôzne podľa modelu)

Príslušenstvo obsiahnuté v Starter pack:

- D1. Reakčný prúžok „Total Hardness Test“
- D2. Dávkovacia odmerka na mletú kávu
- D3. Odvápňovací prípravok
- D4. Zmäkčovací filter
- D5. Štetec na čistenie
- D6. Vydávač horúcej vody
- D7. Nádobka na kocky ľadu

- D8. Karafa kávy
- D9. Travel mug

2.5 Opis karafy na mlieko (horúce) (E)



- E1. Veko karafy na mlieko
- E2. Nádržka na mlieko
- E3. Gombík regulácie peny/čistenie (Clean)
- E4. Konektor-kolík karafy na mlieko (odstrániteľný na čistenie)
- E5. Vydávač mlieka (s nastaviteľnou výškou)
- E6. Nasávací hadička na mlieko (silikónová)
- E7. Nadstavec vydávača mlieka

2.6 Opis karafy na mlieko (studené) (F)



- F1. Veko karafy na mlieko
- F2. Nádržka na mlieko
- F3. Gombík regulácie peny/čistenie (Clean)
- F4. Konektor-kolík karafy na mlieko (odstrániteľný na čistenie)
- F5. Vydávač mlieka
- F6. Nasávací hadička na mlieko (z pevného plastu)

3. PRVÉ UVEDENIE SPOTREBIČA DO PREVÁDZKY



Poznámka:

- Prípadné stopy kávy v mlynčeku sú spôsobené nastavovacími skúškami prístroja pred jeho uvedením do predaja a svedčia o dôkladnej starostlivosti, s ktorou prístupujeme k výrobku.
- Pri prvom použití vypláchnite horúcou vodou všetko odstrániteľné príslušenstvo (karafy na mlieko (E) a (F), travel mug* (D9), karafu na kávu* (D8), nádržku na vodu (A22) a (A23)), ktoré je určené na kontakt s vodou alebo mliekom. Odporúča sa karafu na mlieko umývať v umývačke riadu.

- Odporúčame vám čo najskôr vykonať nastavenie tvrdosti vody podľa postupu opísaného v kapitole "17. Programovanie tvrdosti vody".

1. Pripojte napájací kábel (A21) k elektrickej sieti (obr. 1).

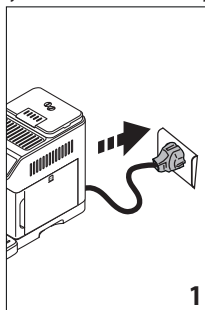

2. Stlačte vložku vztahujúcu sa na požadovaný jazyk a potvrdte voľbu stlačením „Hotovo“.

Pokračujte potom podľa pokynov uvedených na displeji spotrebiča:

3. Vytiahnite nádržku na vodu (A23) (obr. 2), naplňte ju až po rysku MAX čerstvou a studenou pitnou vodou (obr. 3);

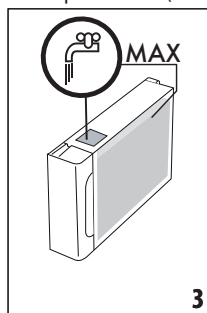
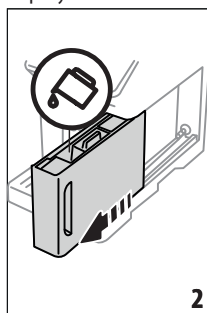

4. Potom znovu založte samotnú nádržku, potom potvrdte stlačením „Ďalší“;

5. Naplňte zásobník na zrnkovú kávu (A2) (obr. 4), , potom potvrdte stlačením „Ďalej“.

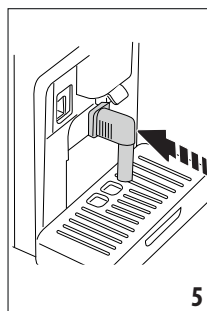
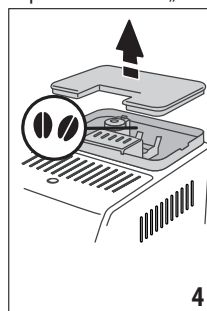

6. Zložte vydávač horúcej vody (D6) do konektora príslušenstva (A8) (obr. 5) a umiestnite nádobu s minimálnym

objemom 200 ml pod výdavač kávy (A7) a pod výdavač horúcej vody (obr. 6);

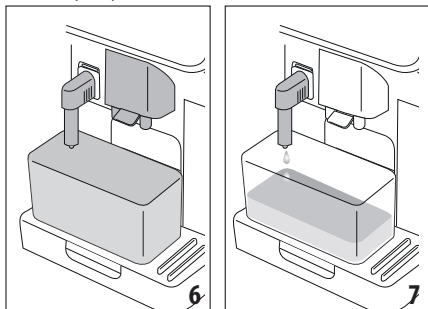

7. Stlačte „Ok“ pre naplnenie vodného okruhu: spotrebič vydá vodu z výdavača horúcej vody (obr. 7);
8. Po dokončení výdaja spotrebič vykoná zohrievanie, pričom vykoná preplachovanie horúcou vodou vo výstupe z výdavača kávy (obr. 8).

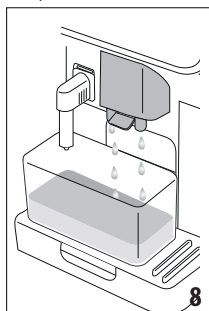

Po dokončení zohrievania prístroj navrhne tutorial o používaní prístroja.

Poznámka:

- Pri prvom použití je potrebné urobiť 4-5 šálok kávy cappuccino, kým prístroj nezačne dodávať do šálky uspokojivý výsledok.
- Pri prvom použití je vodný okruh prázdny, preto môže byť prístroj veľmi hlučný: ako sa bude okruh plniť, hluk postupne ustane.

4. ZAPNUTIE SPOTREBIČA

Poznámka:

- Pri každom zapnutí spotrebiča prebehne cyklus automatického predhrievania a preplachovania, ktorý nie je možné prerušiť. Spotrebič je pripravený na použitie až po vykonaní tohto cyklu.
1. Na zapnutie spotrebiča stlačte tlačidlo  (A9) (obr. 9): spotrebič sa zapne.

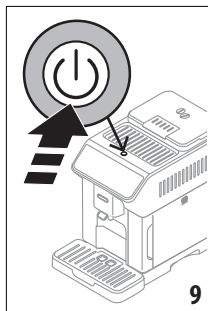

2. Po skončení zohrievania sa začne fáza preplachovania horúcou vodou vo výstupe z výdavača kávy (A7); týmto spôsobom, okrem toho, že sa zohreje kotol, spotrebič nechá tiecť horúcu vodu vo vnútorných potrubiach, aby sa aj tieto zohriali.

5. VYPNUTIE SPOTREBIČA

Pri každom vypnutí spotrebič vykoná automatické preplachovanie, pokiaľ bola predtým pripravená káva.

1. Na vypnutie spotrebiča stlačte tlačidlo  (A9) (obr. 9).
2. Ak je to potrebné, spotrebič vykoná preplachovanie z výdavača kávy (A7) horúcou vodou, a potom sa vypne (pohotovostný režim).

Poznámka:

Ak sa spotrebič nepoužíva po dlhú dobu, po vykonaní vypnutia ho odpojte z elektrickej siete.

Pozor!

Nikdy nevyťahujte zástrčku, keď je prístroj zapnutý.

6. NASTAVENIA MENU

6.1 Preplachovanie

S touto funkciou je možné nechať unikať horúcu vodu z výdavača kávy (A7) (a, ak je založený, z výdavača horúcej vody (D6)) tak, aby sa vyčistil a zohrial vnútorný obvod spotrebiča.

Pod výdavač umiestnite nádobu s minimálnym objemom 100 ml (obr. 6).

Pre aktiváciu tejto funkcie postupujte nasledovne:

1. Stlačte menu nastavenia (C3);
2. Zobrazte položku „Preplachovanie“;
3. Stlačte „Ok“ pre spustenie výdaja: po niekoľkých sekundách vyteká horúca voda, ktorá čistí a zohrieva vnútorný okruh prístroja (obr. 7-8);
4. Pre prerušenie preplachovania stlačte „Stop“ alebo počkajte na automatické prerušenie.

Poznámka:

- Ak sa prístroj nepoužíva dlhšie než 3-4 dni, odporúčame po opätovnom zapnutí prístroja vykonať 2-3 preplachovania ešte pred použitím;

- Je bežné, keď sa po vykonaní takéhoto čistenia v nádobke na zvyšky kávy nachádza voda (A10).

6.2 Odvápňov.



Pokyny týkajúce sa vykonania odvápňovania nájdete v kapitole "16. Odvápňovanie".

6.3 Konektivita

Pomocou tejto funkcie sa aktivuje alebo deaktivuje pripojenie zariadenia. Postupujte nasledovne:

1. Stlačte menu nastavenia (C3);
2. Prechádzajte cez stránky, kým sa nezobrazí položka „Konektivita“;
3. Stlačte „Ďalší“;
4. Aktivujte pripojenie Wi-Fi a diaľkové ovládanie (vykonateľné pomocou aplikácie De'longhi Coffee Link);
5. Na obrazovke sa zobrazí PIN prístroja, potrebný na pripojenie aplikácie;
6. Stlačte „<“ pre uloženie nového výberu a vráťte sa do menu nastavenia;
7. Stlačte „X“ pre návrat na domovskú stránku (C).

Na domovskej stránke sa objaví symbol (C4) týkajúci sa stavu pripojenia, striedavo s ďalšími (napr. odvápňovanie atď.)

Symbol na domovskej stránke	Význam
	Konektivita povolená: prístroj je v stave čakania na prvé pripojenie
	Kávovar je pripojený
	Kávovar je pripojený k domácej sieti Wi-Fi, ale sieť nie je prítomná alebo cloud nie je dostupný
--	Pripojenie nie je aktívne. Ak ho chcete aktivovať, vstúpte do menu nastavení (C3)

Poznámka:

- Ak je diaľkové pripojenie vypnuté, niektoré funkcie aplikácie nie sú k dispozícii (napr. výdaj nápojov).
- Ak sa zmení meno alebo heslo siete Wi Fi alebo, ak sa pripojíte k novej sieti Wi Fi, je potrebné vykonať postup obnovenia ako je to uvedené nižšie:
 1. Postupujte podľa uvedeného vyššie od bodu 1 po bod 3;
 2. Stlačte „Resetovať“;
 3. Stlačte „Ok“ pre potvrdenie vymazania nastavení siete;
 4. Pripojte aplikáciu pomocou nových prihlasovacích údajov.

6.4 Nastavenie mletia

Prístroj navrhne tutorial na správne nastavenie mletia a dosiahnutie najlepších výsledkov:

1. Stlačte menu nastavenia (C3);
2. Prechádzajte cez stránky, kým sa nezobrazí položka „Nastavenie mletia“;
3. Stlačte „Prečít. viac“ pre nahliadnutie do tutorialu o nastavení stupňa mletia.

Poznámka:

- Ďalšie úpravy odporúčame vykonať až po vydaní aspoň 3 káv po vykonaní popísaného postupu. Ak znovu dôjde k nesprávnemu výdaju kávy, postup zopakujte.
- Regulačný gombík (A3) je možné otočiť, len kým je kávový mlynček v chode, počas začiatkovej fázy prípravy kávových nápojov.

Bean Adapt Technology

Odporúčame vám sprístupniť si Bean Adapt Technology, v aplikácii Coffee Link, pre adekvátne nastavenie tohto parametra podľa použitej zrnkovej kávy.

6.5 Teplota kávy

Ak si prajete zmeniť teplotu vody použitej na prípravu kávy, postupujte nasledujúcim spôsobom:

1. Stlačte menu nastavenia (C3);
2. Prebehnite cez stránky, až do zobrazenia položky „Teplota kávy“;
3. Stlačte „Nastaviť“;
4. Vyberte požadovanú teplotu z dostupných možností;
5. Stlačte „<“ pre uloženie nového výberu a vráťte sa do menu nastavenia;
6. Stlačte „X“ pre návrat na domovskú stránku (C).

Poznámka:

Zmena teploty má najväčší efekt pri veľkých nápojoch.

Bean Adapt Technology

Odporúčame vám sprístupniť si Bean Adapt Technology, v aplikácii Coffee Link, pre adekvátne nastavenie tohto parametra podľa použitej zrnkovej kávy.

6.6 Jazyk

Ak chcete zmeniť jazyk domovskej stránky, postupujte nasledujúcim spôsobom:

1. Stlačte menu nastavenia (C3);
2. Prechádzajte cez stránky, kým sa nezobrazí položka „Jazyky“;
3. Stlačte „Ďalší“;
4. Stlačte vlajocku týkajúcu sa jazyka, ktorý chcete vybrať (stlačte tlačidlo „Ďalší“ alebo „Späť“ a uvidíte všetky jazyky, ktoré sú k dispozícii): displej sa okamžite aktualizuje na vybraný jazyk;

5. Stlačte „<“ pre návrat do menu nastavení s novou voľbou uloženou do pamäte;
6. Stlačte „X“ pre návrat na domovskú stránku (C).

6.7 Vytvoriť a zmeniť profily

Pomocou tejto funkcie je možné zmeniť obrázok a farbu ikony každého profilu. Pre osobné nastavenie ikony postupujte nasledujúcim spôsobom:

1. Stlačte menu nastavenia (C3);
2. Prechádzajte cez stránky, kým sa nezobrazí položka „Vytvoriť a zmeniť profily“;
3. Stlačte „Ďalší“;
4. Pre vytvorenie nového profilu: stlačte „Pridať“; Pre zmenu existujúceho profilu: zvolte profil a stlačte „Zmeniť“;
5. Vykonajte osobné nastavenie a stlačte „Uložiť“ pre potvrdenie.
6. Stlačte „X“ pre návrat na domovskú stránku (C).

6.8 Nastavte aut. vypnutie

Je možné nastaviť automatické vypnutie, aby sa vykonalo tak, že spotrebič sa vypne po 15 alebo 30 minútach alebo po 1 alebo 3 hodinách nepoužívania.

Pri nastavení automatického vypnutia postupujte takto:

1. Stlačte menu nastavenia (C3);
2. Prechádzajte cez stránky, kým sa nezobrazí položka „Nastavte aut. vypnutie“;
3. Vyberte požadovaný časový interval (15, 30 minút alebo 1 hodina alebo 3 hodiny).
4. Stlačte „X“ pre návrat na domovskú stránku (C) s novou voľbou uloženou do pamäte.

6.9 Všeobecné

1. Stlačte menu nastavenia (C3);
2. Prebehnite cez stránky, kým sa nezobrazí položka „Všeobecné“;

V tejto položke je možné jednoduchým dotykom zapnúť alebo vypnúť tieto funkcie:

- „Zvukový signál“: keď je aktívny, prístroj vydá zvukový signál pri každom úkone.
 - „Úspora energie“: pomocou tejto funkcie sa aktivuje alebo deaktivuje režim úspory energie. Keď je táto funkcia aktívna, zaručuje zníženie spotreby elektrickej energie v súlade s európskou legislatívou. Pre signalizáciu, že je aktívny, sa na domovskej stránke objaví .
3. Stlačte „X“ pre návrat na domovskú stránku (C) s novou voľbou uloženou do pamäte.

6.10 Vodný filter

Pokyny týkajúce sa filtra (C4), nájdete v kapitole „18. Zmäččovací filter“.

6.11 Tvrdosť vody

Pokyny týkajúce sa nastavenia tvrdosti vody nájdete v kapitole „17. Programovanie tvrdosti vody“.

6.12 Továrenské hodnoty

Pomocou tejto funkcie sa obnovia všetky nastavenia menu a všetky osobné nastavenia vykonané používateľom a vráti sa na továrenské hodnoty (okrem jazyka, ktorý zostane aktuálne nastavený, a štatistiky).

Postupujte nasledovne:

1. Stlačte menu nastavenia (C3);
2. Prechádzajte cez stránky, kým sa nezobrazí položka „Továrenské nastavenia“;
3. Stlačte „Ďalší“;
4. Vyberte, čo chcete resetovať: prístroj alebo jednot. profil, potom stlačte „Ďalší“;
5. Postupujte podľa príslušných pokynov až do potvrdenia obnovenia s „Ok“;
6. Stlačte „X“ na návrat na domovskú stránku (C).

Poznámka:

Po obnovení nastavení kávovaru (nie jednotlivých profilov) na továrenské nastavenie sa na displeji zariadenia zobrazí úvodný tutorial.

6.13 Vyprázdnite okruh

Pred obdobím nečinnosti, aby sa zabránilo vzniku ľadu v okruhoch, alebo pred zanesením do servisného strediska odporúčame vypustiť hydraulický okruh spotrebiča.

Postupujte nasledovne:

1. Stlačte menu nastavenia (C3);
2. Prebehnite cez stránky, kým sa nezobrazí položka „Vyprázdnite okruh“;
3. Stlačením tlačidla „Ok“ spustíte riadený proces;
4. Vytiahnite, vyprázdňte a znovu založte nádobku na zvyšky kávy (A10) a odkvapkávaciu misku (A15) (obr. 10), potom stlačte „Ďalej“;

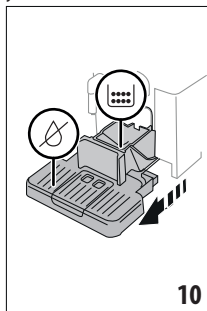

5. Pripojte vydávač (D6) ku konektoru (A8) (obr. 5);
6. Pod vydávače umiestnite 100 ml nádobu (obr. 6). Stlačte „Ďalší“;
7. Zariadenie vykoná prepláchnutie horúcou vodou z vydávačov;

- Po dokončení preplachovania vytiahnite nádržku na vodu (A23) (obr. 11) a vyprázdňte ju;
- Ak sa používa zmäčkovací filter, vyberte ho z nádržky na vodu (D4) a stlačte tlačidlo „Ďalší“;

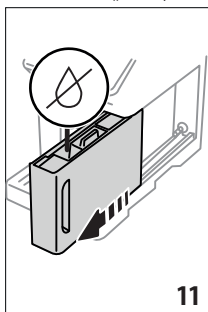

- Znovu vložte nádržku na vodu (prázdnu) a stlačte „Ďalší“;
- Počkajte, kým zariadenie nevykoná vyprázdnenie; (Pozor: z vydávačov vyteká horúca voda!). Počas vyprázdňovania okruhu sa môže postupne zvýšiť hlučnosť prístroja: je to normálne správanie.
- Po dokončení vyprázdňovania vyberte, vyprázdňte a vložte späť odkvapkávaciu misku, potom stlačte tlačidlo „Ďalší“;
- Stlačte tlačidlo „Ok“: zariadenie sa vypne (pohotovostný režim).

Pri nasledujúcom zapnutí spotrebiča postupujte podľa pokynov v kapitole “3. Prvé uvedenie spotrebiča do prevádzky”.

6.14 Štatistika

Pomocou tejto funkcie sa zobrazia štatistické údaje spotrebiča. Pre ich zobrazenie postupujte nasledujúcim spôsobom:

- Stlačte menu nastavenia (C3);
- Prechádzajte cez stránky, kým sa nezobrazí položka „Štatistika“ a základné štatistické údaje: pre zobrazenie ďalších údajov stlačte „Prečít. viac“;
- Stlačte „<“ pre návrat do menu nastavení.

7. VOĽBA NÁPOJOV

Váš spotrebič vám umožňuje pripraviť rôzne nápoje.

 nápoje označené týmto symbolom, sú k dispozícii aj v menu „To Go“.

	Hot		Cold
Espresso	✓	✗	✓
2X Espresso	✓	✗	✗
			➔

	Hot		Cold
Káva	✓	✗	✗
Doppio+	✓	✗	✗
Long	✓	✗	✗
Americano 	✓	✗	✓
Karafa kávy	✓	✗	✗
Cold Brew 	✗	✓	✗
Karafa Cold Brew	✗	✓	✗
Cold Brew to Mix	✗	✓	✗
Cold Brew Latte 	✗	✓	✗
Cold Brew Cappuccino 	✗	✓	✗
Káva 	✗	✗	✓
Cappuccino 	✓	✗	✓
Latte Macchiato 	✓	✗	✓
Caffelatte 	✓	✗	✓
Cappuccino Mix 	✓	✗	✓
Espresso Macchiato	✓	✗	✗
Flat White 	✓	✗	✓
Cappuccino +	✓	✗	✗
Cortado	✓	✗	✗
Milk 	✓	✗	✓
Funkcia čaj	✓	✗	✗
Horúca voda	✓	✗	✗

Z panelu si sprístupnite typ nápoja, ktorý si želáte (Hot-horúce; Cold-studené; To go-So sebou travel mug), pričom vyberte spotrebič potrebným príslušenstvom.

8. PRÍPRAVA KÁVOVÝCH NÁPOJOV

8.1 Pripravte spotrebič na kávové nápoje

Pozor!

Nepoužívajte zrnká zelenej kávy, karamelizované kávové zrnká alebo kávové zrnká obalené v cukre, pretože by sa mohli nalepiť do mlynčeka na kávu a znemožniť jeho používanie.

1. Umiestnite 1 alebo 2 šálky pod vydávач kávy (A7);
2. Vydávач kávy znížte tak, aby bol čo najbližšie k šálke (obr. 12): dosiahnete tak lepšiu cremu.

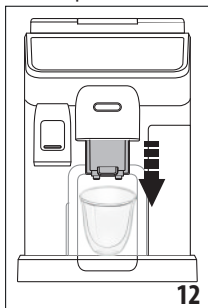

8.2 Kávové nápoje s priamou voľbou

1. Stlačte priamo na domovskej stránke (C) obrázok týkajúci sa požadovanej kávy (C1) (napr. espresso, obr. 13);

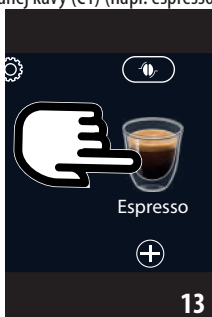

2. **Kávové nápoje hot** spotrebič vykoná prípravu.

Cold Extraction Technology:

- Zvoľte požadovanú intenzitu: „Original“ alebo „Intenzívna“, potom stlačte „Ďalej“;
- Pred výdajom spotrebič navrhne množstvo kociek ľadu: nasypete do pohára uvedené množstvo kociek ľadu (obr. 14): stlačte „Extrahovať“.



- Spotrebič začne prípravu. Na displeji sa objaví opis každej jednotlivéj fázy (mletie, príprava, výdaj kávy).

Poznámka:

- Coffee Extraction Technology je spôsob pomalej extrakcie: čiže bude trvať niekoľko minút.
- Pred výdajom nápojov Cold Brew vyprázdnite nádržku na vodu, vypláchnite ju a naplňte čerstvou a studenou pitnou vodou.
- Keď sa nápoj Cold Brew pripravuje okamžite po horúcom nápoji, spotrebič navrhne studené preplachovanie, aby sa dosiahol nápoj pri správnej teplote. V tomto prípade vykonajte preplachovanie alebo stlačte „Preskočiť“ na vykonanie prípravy.

Ďalšie studené kávové nápoje:

- Zvoľte, či si želáte nápoj „Ice“ (studený) alebo „Extra ice“ (extra studený): stlačte „Ďalej“;
- Na základe predchádzajúcej voľby spotrebič navrhne množstvo kociek ľadu pred vykonaním výdaja: nasypete do pohára uvedené množstvo kociek ľadu (obr. 14): stlačte „Extrahovať“.
- Spotrebič začne prípravu.

Na displeji sa objaví opis každej jednotlivéj fázy (mletie, výdaj kávy).

Po dokončení prípravy je spotrebič pripravený pre ďalšie použitie.

8.3 Prispôsobenie nápoja

Pre výdaj kávových nápojov s osobne nastavenými parametrami postupujte nasledujúcim spôsobom:

1. Stlačte  (C2) v spodnej časti obrázku týkajúceho sa požadovanej kávy (napr. espresso, obr. 15). Na displeji sa objavia parametre, ktoré je možné osobne nastaviť na základe vlastnej chuti:

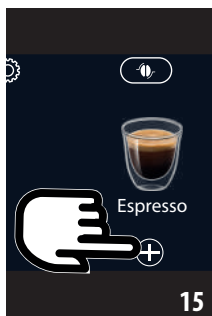

Množstvo	
Intenzita	

- 2. Horúci kávový nápoj:** Po nastavení parametrov stlačte „Extrahovať“: spotrebič začne prípravu a na displeji sa objaví opis každej jednotlivéj fázy (mletie, výdaj kávy);
- Cold Extraction Technology:** Zvoľte množstvo, potom stlačte „Štart“ a postupujte nasledujúcim spôsobom:
- Zvoľte, či si želáte nápoj „Ice“ (studený) alebo „Extra ice“ (extra studený): stlačte „Ďalej“;
 - Pred výdajom spotrebič navrhne množstvo kociek ľadu: nasypete do pohára uvedené množstvo kociek ľadu (obr. 14): stlačte „Extrahovať“.
 - Spotrebič začne prípravu. Na displeji sa objaví opis každej jednotlivéj fázy (mletie, príprava, výdaj kávy).

Poznámka:

- Coffee Extraction Technology je spôsob pomalej extrakcie: číže bude trvať niekoľko minút.
- Pred výdajom nápojov Cold Brew vyprázdňte nádržku na vodu, vypláchnite ju a naplňte čerstvou a studenou pitnou vodou.
- Keď sa nápoj Cold Brew pripravuje okamžite po horúcom nápoji, spotrebič navrhne studené preplachovanie, aby sa dosiahol nápoj pri správnej teplote. V tomto prípade vykonajte preplachovanie alebo stlačte „Preskočiť“ na vykonanie prípravy.

Ďalšie studené kávové nápoje: Po nastavení parametrov stlačte „Začať“ a postupujte nasledujúcim spôsobom:

- Zvoľte, či si želáte nápoj „Ice“ (s ľadom) alebo „Extra ice“ (extra ľad): stlačte „Ďalej“;
- Na základe predchádzajúcej voľby spotrebič navrhne množstvo kociek ľadu pred vykonaním výdaja: do pohára nasypete uvedené množstvo kociek ľadu (obr. 14): stlačte „Extrahovať“.
- Spotrebič vykoná prípravu a na displeji sa objaví opis každej jednotlivéj fázy (mletie, výdaj kávy).

3. Po dokončení výdaja stlačte „Uložiť“ pre uloženie nových nastavení alebo „Zrušiť“ pre zachovanie predchádzajúcich parametrov.

Poznámka:

Ak uložíte nové nastavenia, zostanú IBA v pamäti zvoleného profilu.

4. Stlačte „X“ pre návrat na domovskú stránku (C). Zariadenie je pripravené na ďalšie použitie.

8.4 Príprava nápoja použitím mletej kávy

Dôležité!

- Nikdy do spotrebiča nesypte mletú kávu, keď je spotrebič vypnutý, aby ste tak zabránili rozsypaniu kávy vnútri a znečisteniu spotrebiča. Spotrebič by sa týmto spôsobom mohol poškodiť.
- Nesypte nikdy viac ako 1 zarovnanú odmerku (D2), inak by mohlo dôjsť ku znečisteniu spotrebiča alebo k upchatiu (A4) násypky.

Ak používate namletú kávu, je možné naraz pripraviť iba jednu kávu.

- Pri príprave kávy **Long**: v strede prípravy, keď si to vyžaduje spotrebič, nasypete zarovnanú odmerku mletej kávy a stlačte „Ok“.
 - Nie je možné pripraviť nápoje **Doppio+**, **2x Espresso**, **karafa kávy**, **Cappuccino+** a **nápoje Cold Brew** použitím mletej kávy.
1. Stlačte (C2) v spodnej časti obrázka požadovanej kávy (napr. Espresso, obr. 15): na displeji sa zobrazia parametre, ktoré môžete prispôsobiť podľa vlastných preferencií;
 2. Zvoľte množstvo a mletú kávu ;
 3. Stlačte „Extrahovať“;
 4. Zdvihnite veko násypky na mletú kávu, uistite sa, či násypka (A4) nie je upchatá, potom nasypete jednu zarovnanú odmerku (D2) mletej kávy (obr. 16): stlačte „OK“ na vykonanie výdaja

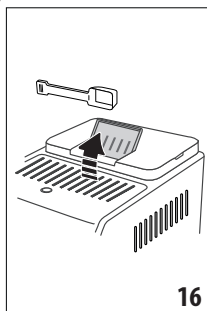

5. Spotrebič vykoná výdaj a na displeji sa objaví opis každej jednotlivéj fázy (zohrievanie vody, výdaj kávy).

Po dokončení prípravy je spotrebič pripravený pre ďalšie použitie.

8.5 Bean Adapt Technology & Espresso SOUL

Máte k dispozícii špecialistu na kávu, ktorý vám v niekoľkých krokoch pomôže optimalizovať prípravu kávy a výsledok v šálke. Inteligentná technológia vás prevedie nastavením prístroja podľa použitých kávových zŕn: od stupňa mletia po extrakciu, každá fáza sa nastaví tak, aby ste zo zrnkovej kávy získali to najlepšie.

Stiahnite si aplikáciu Coffee Link, otvorte ju a dozviete sa viac. Po uložení nastavení do pamäte v oddiele „Bean Adapt Technology“ aplikácie na domovskej stránke (C) sa môže použiť nápoj „Espresso SOUL“ (C1).

Pri príprave kávy espresso postupujte podľa pokynov v odseku „8.2 Kávové nápoje s priamou voľbou“.

Poznámka:

Je možné upraviť množstvo v recepte „Espresso SOUL“ ako je uvedené v odseku „8.3 Prispôsobenie nápoja“.

8.6 Všeobecné informácie o príprave kávových nápojov

- Množstvo vody nad úroveň 1 garantuje úplný výdaj väčšej časti nápojov. Ak vždy naplníte nad úroveň 1, umožníte prístroju odhadnúť, koľko vody má k dispozícii na výdaj nápojov.
- Kým prístroj pripravuje kávu, výdaj sa môže kedykoľvek zastaviť stlačením „Stop“ alebo „Zrušiť“.
- Ak chcete po dokončení výdaja zvýšiť množstvo kávy, stačí stlačiť „Extra“: po dosiahnutí požadovaného množstva stlačte „Stop“ alebo „Zrušiť“.
- Počas používania sa na displeji objavia niektoré správy („Naplnite nádržku čerstvou vodou po rysku MAX“ atď.), význam ktorých je uvedený v kapitole „20. Správy zobrazené na displeji“.
- **Cold Extraction Technology:** ak sa pripravujú nápoje Cold Brew, odporúča sa naplniť nádržku na vodu čerstvou a studenou pitnou vodou.
- Ak káva vyteká po kvapkách alebo je málo objemná alebo má málo peny alebo príliš studená, nahľadnite do tutoriálu o nastavení mletia (pozri odsek „6.4 Nastavenie mletia“) a kapitolu „21. Riešenie problémov“.
- Ak je aktívny režim „Úspora energie“, výdaj prvej kávy môže začať až po niekoľkých sekundách.

8.7 Odporúčania pre dosiahnutie horúcejšej kávy

Horúcejšiu kávu dosiahnete aj nasledujúcim postupom:

- pred výdajom kávy vykonajte preplachovanie (odsek „8.1 Pripravte spotrebič na kávové nápoje“);
- nahrejte šálky horúcou vodou (použite funkciu horúca voda, pozri kapitolu „10. Príprava horúcej vody a horúceho čaju“);
- zvýšte teplotu kávy (odsek „6.5 Teplota kávy“).

8.8 Karafa kávy / karafa Cold Brew

Karafa kávy a Karafa Cold Brew sú dva nápoje, ktoré sa majú ochutnať v spoločnosti; Karafa kávy, na báze kávy espresso, je ľahký a vyvážený nápoj, s jemnou vrstvou peny; Karafa Cold Brew je nápoj na báze Cold Brew pre zdieľanú chvíľu občerstvenia.

Voliteľné príslušenstvo pri niektorých modeloch:	
	Karafa (objem 1 liter)
	Typ: DLSC021
	EAN: 8004399333642

Pri príprave nápoja postupujte takto:

1. Stlačte priamo na domovskej stránke (C) obrázok požadovaného nápoja (C1);
2. Zvoľte počet šálok, ktoré sa majú pripraviť a požadovanú arómu;

Počet šálok	Počet mletí	Celkové množstvo (ml)*	
		Karafa kávy	Karafa Cold Brew
2	2	250	240
3	3	375	360
4	4	500	480
5	5	625	600
6	6	750	720

* Uvedené množstvá sú približné a môžu sa meniť podľa typu kávy.

3. Stlačte „Začať“ pre prechod na nasledujúcu fázu;
4. **Karafa kávy (Hot):**
 - Naplnite nádržku na vodu (A23) a zásobník na zrnkovú kávu (A2) podľa pokynov na displeji (obr. 17).

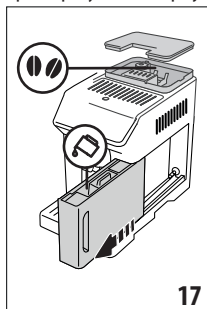

- Keďsa uistíte, že množstvo vody a kávy je dostatočné na prípravu, stlačte „Ďalej“;

Karafa Cold Brew:

Poznámka:

Pred výdajom nápojov Cold Brew vyprázdnite nádržku na vodu, vypláchnite ju a naplňte čerstvou a studenou pitnou vodou.

- Zvoľte požadovanú intenzitu: „Original“ alebo „Intenzívna“, potom stlačte „Ďalej“;
 - Naplňte nádržku na vodu (A23) vodou a naplňte zásobník na zrnkovú kávu (A2) podľa pokynov na displeji (obr. 17).
 - Keď sa uistíte, že voda a zrnká sú dostatočné, stlačte „Ďalej“;
5. Umiestnite karafu (D8) pod vydávač kávy (A7). Stlačte „Extrahovať“;
 6. Spotrebič vykoná prípravu s počtom mletí prispôbeným počtu šálok, ktoré sa majú pripraviť a na displeji sa objaví opis každej jednotlivé fázy (mletie, výdaj kávy).

Poznámka:

„Zrušiť“ alebo „Stop“: stlačte, ak si želáte úplne prerušiť prípravu a vrátiť sa na domovskú stránku.

7. Po dokončení výdaja stlačte „Uložiť“ pre uloženie nových nastavení alebo „Zrušiť“ pre zachovanie predchádzajúcich parametrov.
8. Stlačte „X“ na návrat na domovskú stránku (C).

Zariadenie je pripravené na ďalšie použitie.

Poznámka:

Ak uložíte nové nastavenia, zostanú IBA v pamäti zvoleného profilu.

BEZPEČNOSTNÉ UPOZORNENIE:

Po pripravení karafy kávy (Hot) nechajte spotrebič vychladnúť na 5 minút pred prípravou ďalšieho nápoja. Riziko prehriatia!

8.9 Čistenie karafy kávy

Odporúča sa prepláchnuť karafu (D8) po každom použití horúcou vodou a jemným čistiacim prostriedkom.

Potom dôkladne vypláchnite teplou vodou, aby sa odstránili všetky zvyšky čistiaceho prostriedku.

Karafa kávy sa môže umývať v umývačke riadu.

9. PRÍPRAVA MLIEČNYCH NÁPOJOV ☺

9.1 Príprava karafy na mlieko (E a F)

Poznámka:

Aby ste zabránili tomu, že mlieko bude málo napenené alebo bude mať veľké bubliny, karafu na mlieko vždy vyčistite podľa opisu v odsekoch „9.6 Čistenie karáf na mlieko po každom použití“ a „15.10 Čistenie karáf na mlieko (E) a (F)“.

9.2 Aké mlieko používať?

Kvalita peny sa môže meniť podľa:

- teploty mlieka alebo rastlinného nápoja (pre najlepšie výsledky vždy používajte mlieko alebo rastlinné nápoje s teplotou, ktorú má v chladničke, 5 °C);
- typu mlieka alebo rastlinného nápoja;
- použitej značky;
- ingrediencií a výživových hodnôt.

	LatteCrema HOT	LatteCrema COOL
Kravské mlieko		
Plnotučné (tuk >3,5 %)		✗
polotučné (tuk medzi 1,5 a 1,8 %)	✓	✗
Odtučnené (tuk <0,5 %)		✓
Rastlinné nápoje		
Sójový	✓	✓
Mandľový	✓	✓
Ovsený	✓	✓

9.3 Naplňte a pripojte karafu na mlieko

1. Zdvihnite veko (E1) alebo (F1) (obr. 18);

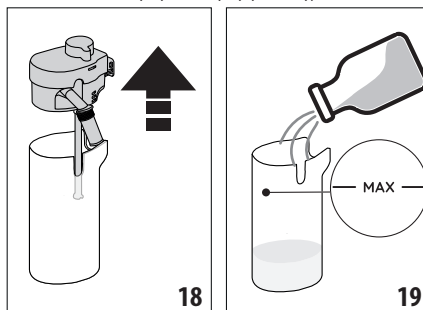

2. Naplňte nádržku na mlieko (E2) alebo (F2) dostatočným množstvom mlieka, pričom nepresiahnite rysku MAX vytlačенú na nádržke (obr. 19);
3. Uistite sa, či nasávací hadička na mlieko (E6) alebo (F6) je dobre vložená na svoje miesto na dne veka karafy na mlieko (obr. 20);

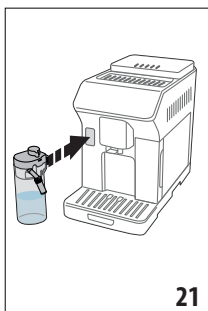
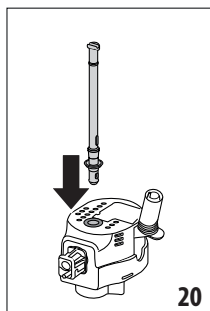





- Nasadte veko späť na nádržku na mlieko;
- Karafu pripojte zatlačením na doraz ku konektoru (A8) (obr. 21). Spotrebič vydá zvukový signál (ak je funkcia aktívna);
- Umiestnite dostatočne veľkú šálku pod ústia vydávача kávy (A7) a pod vydávач mlieka (E5) alebo (F5). Je možné predĺžiť iba vydávач mlieka (E5) pomocou nadstavca;
- Zvoľte požadovaný nápoj podľa pokynov uvedených v nasledujúcich odsekoch.

Poznámka:

Ak je režim „Úspora energie“ aktivovaný (pozri odsek „6.9 Všeobecné“), výdaj nápoja by si mohol vyžadovať niekoľko sekúnd čakania.

9.4 Regulácia množstva peny

Otočením gombíka regulácie peny (E3) alebo (F3) vyberiete množstvo peny, ktoré sa vydá počas prípravy mliečnych nápojov.

Poloha gombíka	Odporúčame pre...		
	Hot	 Cold	Cold
 MIN pena	<ul style="list-style-type: none"> Caffelatte Teplé mlieko (nenapenené) 	---	<ul style="list-style-type: none"> Caffelatte
 MED pena	<ul style="list-style-type: none"> Latte Macchiato Flat White Cortado 	<ul style="list-style-type: none"> Cold Brew Latte 	<ul style="list-style-type: none"> Latte Macchiato Flat White
 MAX pena	<ul style="list-style-type: none"> Cappuccino Cappuccino Mix Espresso Macchiato Cappuccino + Teplé mlieko (napenené) 	<ul style="list-style-type: none"> Cold Brew Cappuccino 	<ul style="list-style-type: none"> Cappuccino Cappuccino Mix Studené mlieko (napenené)

9.5 Príprava mliečnych nápojov

Stlačte priamo na domovskej stránke (C) obrázok týkajúci sa požadovaného nápoja (C1).

Ako pre kávové nápoje, je možné dosiahnuť osobne nastaviteľný nápoj stlačením symbolu  (C2) v spodnej časti obrázku na domovskej stránke.

9.6 Čistenie karaf na mlieko po každom použití

Po každom výdaji mliečného nápoja prístroj vyžaduje vykonať funkciu CLEAN na čistenie veka karafy na mlieko (E1) alebo (F1). Na spustenie čistenia postupujte takto:

- Karafu na mlieko nechajte vloženú do prístroja (nie je potrebné vyprázdniť nádržku na mlieko);
- Umiestnite šálku alebo inú nádobu pod vydávач mlieka (E5) alebo (F5) (obr. 22);

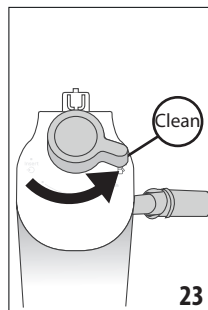
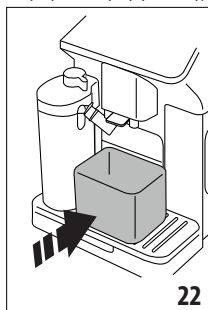

- Otočte gombík regulácie peny/čistenia (E3) alebo (F3) na „Clean“ (obr. 23) : z vydávача mlieka uniká horúca voda a para. Čistenie sa preruší automaticky;
- Nastavte gombík regulácie peny na jednu z volieb typu peny;



Ak musím urobiť niekoľko rôznych príprav za sebou:

- Pre vykonanie postupných príprav, keď sa objaví správa pre funkciu „Clean“, stlačte „Zrušiť“. Vykonajte čistenie karafy na mlieko po poslednej príprave.

Po ukončení príprav je nádržka na mlieko prázdna alebo nie je dostatok mlieka pre ďalšie recepty

- Po vykonaní čistenia s funkciou „Clean“, demontujte karafu na mlieko a vyčistite všetky komponenty podľa postupu uvedeného v odseku „15.10 Čistenie karaf na mlieko (E) a (F)“

Po dokončení príprav je ešte dostatok mlieka v nádržke pre ďalšie recepty

- Po vykonaní čistenia s funkciou „Clean“ vytiahnite karafu na mlieko a ihneď ju uložte do chladničky. Karafa „HOT“  sa môže uchovávať v chladničke nie dlhšie ako 2 dni, kým karafa „COOL“  nie viac ako jeden deň: potom vyčistite všetky komponenty podľa postupu uvedeného v odseku „15.10 Čistenie karaf na mlieko (E) a (F)“.

Pozor:

Ak karafa na mlieko zostala mimo chladničky dlhšie ako **30 minút**, demontujte a vyčistite všetky komponenty podľa postupu uvedeného v odseku "15.10 Čistenie karáf na mlieko (E) a (F)".

Všeobecné poznámky po príprave mliečnych nápojov:

- Ak sa čistenie nevykoná, na domovskej stránke sa objaví symbol  na pripomenutie, že je potrebné vykonať čistenie karafy na mlieko.
- V niektorých prípadoch pre vykonanie čistenia je nutné počkať, kým sa spotrebič nezohreje.
- Na dosiahnutie správneho čistenia počkajte až na koniec funkcie CLEAN. Funkcia je automatická. Nezastaví sa, kým prebieha.

10. PRÍPRAVA HORÚCEJ VODY A HORÚCEHO ČAJU



10.1 Príprava prístroja

1. Vložte vydávač horúcej vody (D6) do spotrebiča (obr. 5);
2. Pod vydávač umiestnite šálku;

Ak používate vysoké poháre:

- zdvihnite dvierka (A17) (obr. 24) a vložte pohár do priehradky (A16);
- otočte vydávač vody (obr. 25).

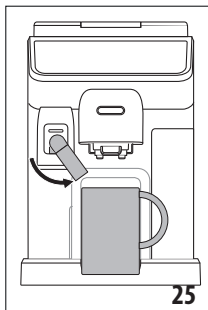
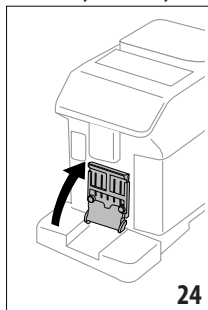

10.2 Výdaj horúceho čaju

1. Stlačte priamo na domovskej stránke (C) obrázok týkajúci sa čaju (C1);
2. Nastavte množstvo a teplotu;
3. Stlačte „Extrahovať“: výdaj sa začne a automaticky sa preruší.

Poznámka:

- Výdaj môžete zastaviť stlačením „Stop“ alebo „Zrušiť“.
- Ak chcete hneď po dokončení výdaja zvýšiť množstvo, stlačte „Extra“. Po dosiahnutí požadovaného množstva stlačte „Stop“ alebo „Zrušiť“.

10.3 Výdaj horúcej vody

Priama voľba:

1. Stlačte priamo na domovskej stránke (C) obrázok týkajúci sa horúcej vody (C1): výdaj sa začne a preruší sa automaticky.

Osobné nastavenie množstva:

1. Stlačte  (C2) na spodnej strane obrázku týkajúceho sa horúcej vody: na displeji sa zobrazí množstvo na výber;
2. Stlačte „Extrahovať“: výdaj sa začne a automaticky sa preruší.

Poznámka:

- Výdaj môžete zastaviť stlačením „Stop“ alebo „Zrušiť“.
- Ak chcete hneď po dokončení výdaja zvýšiť množstvo, stlačte „Extra“. Po dosiahnutí požadovaného množstva stlačte „Stop“ alebo „Zrušiť“.

11. NÁPOJE FAVOURITES (OBLÚBENÉ)

Pre každý profil môžete vytvoriť zberku obľúbených nápojov. Postupujte nasledovne:

1. Stlačte  (C2) na spodnej strane obrázku týkajúceho sa nápoja, ktorý chcete zahrnúť do zberky

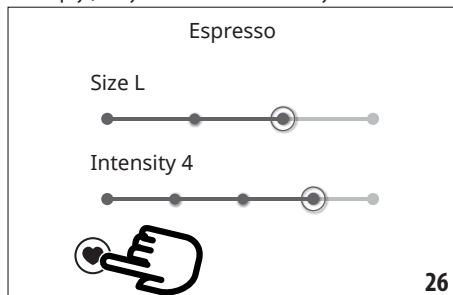

2. Zvoľte srdiečko (obr. 26);
3. Stlačte „X“ na návrat na domovskú stránku (C). Teraz je nápoj zahrnutý do zberky a je sprístupiteľný stlačením Favourites (B4) na ovládacom paneli (B).

Poznámka:

Poradie nápojov v zberke sa môže meniť:

1. Stlačte  ;
2. Zvoľte nápoj, ktorý sa má presunúť;
3. Na zmenu poradia nápojov použite šípky;
4. Stlačte „X“, kým sa nevrátite na domovskú stránku (C).

12. PRÍPRAVA NÁPOJOV „TO GO“

„To Go“ je funkcia určená pre tých, ktorí si chcú vytvoriť nápoj na mieru a vziať si ho so sebou.

Voliteľné príslušenstvo pri niektorých modeloch:



Travel mug
(objem 473 ml/ 160 mm H)

Typ: DLSC073

EAN: 8004399024083

1. Vybavte prístroj príslušenstvom potrebným na prípravu, ktorú si želáte (E, F);
2. Zdvihnite príslušné dvierka (A17) (obr. 24) a vložte travel mug do príslušného priestoru (A16) (obr. 27);

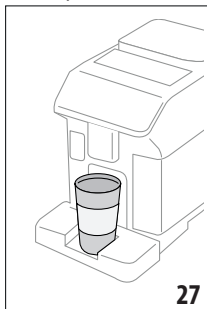

3. Stlačte „To go“ (B2);

Pri prvom použití funkcie:

- Stlačte „Začať“;
 - Stlačením  sa zobrazia informácie týkajúce sa množstiev zodpovedajúcich rozmerom travel mug;
 - Zvoľte veľkosť travel mug, ktorý sa použije (malý, stredný, veľký), potom stlačte „Ďalší“;
 - Prístroj vás informuje, že po ukončení prípravy je možné nastaviť množstvo na uloženie presného objemu vášho mug do pamäte. Stlačte tlačidlo „Ďalší“.
4. Zvoľte typ nápoja, ktorý si želáte (Hot (B3) alebo Cold (B1));
 5. Prechádzajte cez nápoje na domovskej stránke (C), kým sa nezobrazí požadovaný nápoj: zvoľte nápoj a osobne nastavte parametre navrhnuté prístrojom. Vykonajte výdaj;
 6. Po dokončení výdaja je možné korigovať vydané množstvo, aby pri nasledujúcej príprave bolo na mieru pre použitý travel mug.

Poznámka:

- Vždy, keď sa použije iný ako predtým použitý mug, odporúča sa zostať v blízkosti prístroja na kontrolu vydaného množstva nápoja.
- Ak uložíte nové nastavenia, zstanú IBA v pamäti zvoleného profilu.
- Na zachovanie teploty horúcich nápojov sa odporúča predhriať travel mug horúcou vodou.
- Použitie travel mug sa odporúča iba pre nápoje nachádzajúce sa na domovskej stránke.

- Ak chcete použiť iný ako dodaný cestovný hrnček, nezaбудnite na to, že nesmie byť vyšší než 16 cm.

Pozor

- Pred upevnením veka otvorte uzatváraciu zátku na uvoľnenie tlaku;
- **Recepty s použitím mlieka:** na konci prípravy vyčistite karafu na mlieko (pozri odsek „9.6 Čistenie karáf na mlieko po každom použití“).
- Odporúčame používať hrnček max. 2 hodiny: po uplynutí tohto času ho vyprázdňte a vyčistite podľa pokynov uvedených v ďalšom odseku.
- Viac informácií nájdete v priloženej brožúre k travel mug.

12.1 Čistenie travel mug po každom použití



Z hygienických dôvodov odporúčame vyčistiť travel mug (D9) po každom použití. Nepoužívajte abrazívne materiály, ktoré by mohli poškodiť povrch nádoby.

Postupujte nasledovne:

1. Uvoľnite veko a prepláchnite nádržku a veko pod horúcou tečúcou vodou (40 °C).
2. Komponenty ponorte do horúcej vody (40 °C) s čistiacim prostriedkom na riad na aspoň 30 minút. Nepoužívajte parfumované čistiace prostriedky.
3. Vnútro nádoby a veko vyčistite čistou hubkou a čistiacim prostriedkom na riad, pričom odstráňte viditeľné nečistoty.
4. Všetky komponenty vypláchnite horúcou pitnou vodou (40 °C).
5. Všetky komponenty osušte čistou handrou alebo absorpčným papierom, potom znovu zmontujte.
6. Veko umyte raz do týždňa v umývačke riadu. Kovová nádoba sa neumyva v umývačke riadu.

13. FUNKCIA „my“ (iba nápoje „Hot“)

S funkciou „my“ je možné nastaviť nápoj na mieru nasledujúcim spôsobom:

1. Uistite sa, či je aktívny profil (C6), pre ktorý chcete osobne nastaviť nápoj;
2. Stlačte  (C2) na spodnej strane obrázku týkajúceho sa požadovaného nápoja;
3. Stlačte ;
4. Stlačte „Začať“ a riadte sa postupom;
5. Ak sa to pri nápoji predpokladá, zvoľte požadovanú arómu a stlačte „Ďalší“;
6. Stlačte „Extrahovať“ pre spustenie výdaja;
7. Stlačte „Stop“, keď sa v šálke dosiahne požadované množstvo.
8. Ak výsledok v šálke je ten, ktorý ste si želali, stlačte „Uložiť“ pre uloženie alebo „Zrušiť“ pre zachovanie predchádzajúcich parametrov.
9. Stlačte „X“ pre návrat na domovskú stránku.

Spotrebič sa vráti na domovskú stránku (C).

Poznámka:

- Ak uložíte nové nastavenia, zostanú IBA v pamäti zvoleného profilu.
- Prispôbením jedného nápoja sa automaticky prispôbí aj príslušný dvojité nápoja na zariadení sa zobrazí hlásenie „Hodnoty uložené pre jednu aj dve dávky“;
- Je možné kedykoľvek opustiť programovanie stlačením „X“: hodnoty sa neuložia.
- Po nastavení nápoja na mieru sa vnútri nastavení objavia „Resetovať“ (pod obrázkom) a „my“ (medzi voľbami množstva). Stlačením „Resetovať“ sa nastavenia nápoja vráti na hodnoty z výroby.

Tabuľka s množstvom nápojov		
Nápoj	Štandardné množstvo	Naprogramovateľné množstvo
ESPRESSO	40 ml	20-180 ml
2X ESPRESSO	40 ml + 40 ml	20-180 ml + 20-180 ml
KÁVA	180 ml	100-240 ml
LONG	160 ml	115-250 ml
DOPPIO+	120 ml	80-180 ml
AMERICANO	150 ml	70-480 ml
ČAJ	150 ml	20-420 ml
HORÚCA VODA	250 ml	20-420 ml

14. ZVOĽTE SVOJ VLASTNÝ PROFIL

Je možné ukladať do pamäte rôzne profily, každý z nich je spojený s inou ikonou.

V každom profile sa uchováajú v pamäti osobné nastavenia nápojov a poradie, v ktorom sa zobrazujú všetky nápoje, je na základe frekvencie voľby.

Pri výbere profilu postupujte takto:

1. Stlačte na domovskej stránke (C) aktuálne používaný profil (C6); objaví sa zoznam zvoliteľných profilov;
2. Potom zvolte požadovaný profil.

Poznámka:

- Po vykonaní výberu budú farby líst v nastaveniach nápoja rovnakej farby ako farba profilu;
- Môžete premenovať svoj vlastný profil;
- Pokyny pre osobné nastavenie ikony profilu nájdete v odseku „6.7 Vytvoriť a zmeniť profily“.

15. ČISTENIE

15.1 Čistenie spotrebiča

Nasledujúce časti spotrebiča je potrebné pravidelne čistiť:

- vnútorný okruh stroja;
- nádobku na zvyšky kávy (A10);
- odkvapkávacia miska (A15) a mriežku odkvapkávacej misky (A14);
- nádržku na vodu (A23);
- vydávač kávy (A7);
- násypku na vsypanie mletej kávy (A4);
- vyberateľný vylúhovač (A6), prístupný po otvorení servisných dvierok (A5);
- karafy na mlieko (E) a (F)
- karafu kávy (D8) (pozri ods. „8.9 Čistenie karafy kávy“);
- travel mug (D9) (pozri ods. „12.1 Čistenie travel mug po každom použití“).

Pozor!

- Na čistenie spotrebiča nepoužívajte rozpúšťadlá, drsné čistiace prostriedky, ani alkohol. Pri plnoautomatických spotrebičoch De'Longhi nie je potrebné používať na čistenie spotrebiča chemické prísady.
- Na odstraňovanie vodného kameňa alebo kávových usadenín nikdy nepoužívajte kovové predmety, pretože by tak mohlo dôjsť k poškriabaniu kovového alebo plastového povrchu.

umývateľné v umývačke	iba ručné umývanie
	
nádobka na zvyšky vylúhovanej kávy (A10)	držiak nádobky na zvyšky kávy (A11)
odkvapkávacia miska (A15)	podložka na šálky (A13)
podpera mriežky dvierok (A19)	mriežka dvierok (A18)
mriežka odkvapkávacej misky (A14)	nádržka na vodu (A23)
karafa na mlieko „Hot“	vyberateľný vylúhovač (A6)
karafa na mlieko „Cold“ (F)	

15.2 Čistenie vnútorného obvodu spotrebiča

Pre obdobia nepoužívania dlhšie ako 3-4 dni sa dôrazne odporúča, pred použitím spotrebiča, ho zapnúť a vykonať 2-3 preplachovania zvolením funkcie „Preplachovanie“ (odsek „8.1 Pripraviť spotrebič na kávové nápoje“).

Poznámka:

Je bežné, keď sa po vykonaní takéhoto čistenia v nádobke na zvyšky kávy nachádza voda (A10).

15.3 Čistenie nádobky na zvyšky kávy

Keď sa na displeji objaví „Vyprázdiť nádobku na zvyšky vylúhovanej kávy“, je potrebné ju vyprázdiť a vyčistiť. Kým sa nádobka na zvyšky kávy nevyčistí (A10) spotrebič nemôže pripraviť kávu.

Spotrebič signalizuje potrebu vyprázdniť nádobku, aj keď nie je plná, v prípade, ak uplynulo 72 hodín od prvej vykonanej prípravy (aby sa výpočet 72 hodín vykonal správne, spotrebič nikdy nesmie byť odpojený od napájania).

Pozor! Nebezpečenstvo popálenín

Ak sa pripraví niekoľko mliečnych nápojov po sebe, kovová podložka na šálky (A13) je horúca. Počkať, kým vychladne a potom ju uchytiť len za prednú časť.

Na vykonanie čistenia (pri zapnutom spotrebiči):

1. Vytiahnite odkvapkávacia misku (A15) a nádobku na zvyšky kávy (A10) (obr. 28);

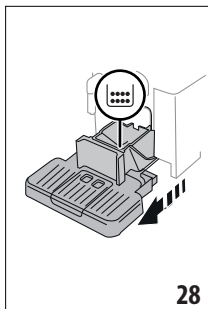

2. Vyprázdňte a dôkladne vyčistite odkvapkávacia misku a nádobku na zvyšky kávy, pričom dbajte na to, aby ste odstránili všetky zvyšky, ktoré sa môžu usadzovať na dne: štetec vo výbave (D5) je vybavený lopatkou vhodnou na tento úkon.
3. Vložte späť odkvapkávacia misku s mriežkou a nádobku na zvyšky kávy.

Pozor!

Keď vytiahnete odkvapkávacia misku, je povinnosťou vždy vyprázdniť nádobku na zvyšky kávy, aj keď nebude úplne naplnená. Pokiaľ tento úkon nevykonáte, môže sa stať, že pri príprave ďalších káv sa nádobka na zvyšky kávy naplní viac, ako sa očakáva, a spotrebič sa upchá zvyškami použitej kávy.

15.4 Čistenie odkvapkávacej misky a mriežky misky

Pozor!

Odkvapkávacia miska (A15) je vybavená plávajúcím indikátorom (A20) (červenej farby), ktorý označuje hladinu vody (obr. 29).

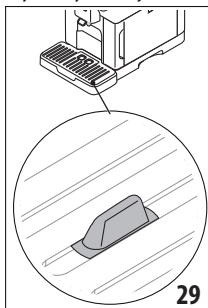

Skôr ako tento indikátor bude prečnievať z podložky na šálky (A13), je potrebné vyprázdniť a vyčistiť odkvapkávacia misku, inak by voda mohla pretiecť a poškodiť spotrebič, oporný pult alebo okolitý priestor. Pri vyberaní odkvapkávacej misky postupujte takto:

1. vyberte odkvapkávacia mriežku a nádobku na zvyšky kávy (A10) (obr. 28);
2. Skontrolujte nádobku na zachytávanie kondenzátu červenej farby (A12) a, ak je plná, vyprázdniť ju;
3. Odoberte podložku na šálky (A13), mriežku odkvapkávacej misky (A14), potom vyprázdniť odkvapkávacia misku a nádobku na zvyšky káva a všetky komponenty umyte;
4. Vložte späť do prístroja odkvapkávacia misku s mriežkou a nádobku na zvyšky kávy.

Pozor!

Pri vybratí odkvapkávacej misky je potrebné vždy vyprázdniť aj nádobu na zvyšky kávy, aj ak nie je úplne plná. Ak tento úkon nevykonáte, môže sa stať, že pri príprave ďalších káv sa nádobka na zvyšky kávy naplní viac, ako sa má, a zariadenie sa upchá zvyškami použitej kávy.

15.5 Čistenie vnútra spotrebiča

Nebezpečenstvo úrazu elektrickým prúdom!

Pred akýmkoľvek čistením vnútorných častí spotrebiča musí byť spotrebič vypnutý (pozri "5. Vypnutie spotrebiča") a odpojený od elektrickej siete. Spotrebič nikdy neponárajte do vody.

1. Pravidelne (zhruba raz mesačne) kontrolujte, či vnútro spotrebiča (prístupné po vybratí odkvapkávacej misky (A15)) nie je znečistené. Ak je to potrebné, odstráňte usadeniny kávy pomocou dodaného štetca (D5) a hubky.
2. Všetky zvyšky povysávajújte vysávačom (obr. 30).

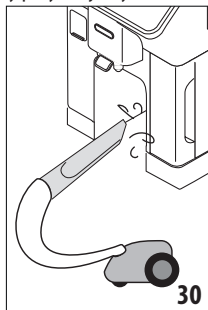

15.6 Čistenie nádržky na vodu

Pravidelne (približne raz za mesiac) a pri každej výmene zmäččovacieho filtra (D4) vyčistite nádržku na vodu (A23).

1. Vytiahnite nádržku na vodu (obr. 2), vyberte zmäččovací filter (ak sa používa) a opláchnite ho pod prúdom vody;
2. Vyprázdňte nádržku na vodu a vyčistite ju horúcou vodou, v prípade potreby si pomôžte čistou neabrazívnou handrou. Dôkladne opláchnite vodou;

3. Znovu založte filter (obr. 31), naplňte nádržku čerstvou a studenou pitnou vodou až po rysku MAX (obr. 3) a nádržku znovu založte;

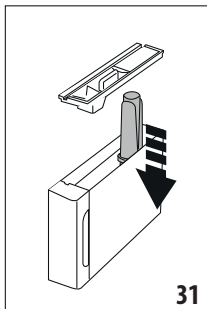

4. (Iba, ak je vložený zmäkčovací filter) Vydajte 100 ml horúcej vody pre opätovnú aktiváciu filtra.

15.7 Čistenie ústí vydávачa kávy

1. Vydávач kávy pravidelne čistite (A7) hubkou alebo handrou (obr. 32);

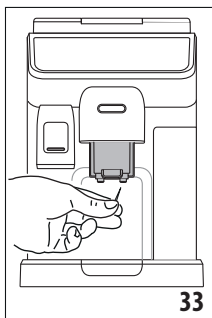
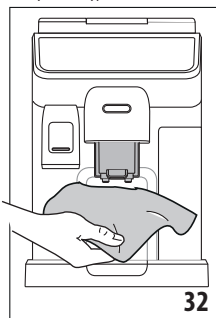

2. Overtte, či otvory vydávачa kávy nie sú upchaté. Podľa potreby vyberte usadeniny kávy pomocou špáradla (obr. 33).

15.8 Čistenie násypky na vsypanie mletej kávy

Pravidelne (približne raz za mesiac) vykonajte čistenie násypky na vsypanie mletej kávy (A4). Postupujte nasledujúcim spôsobom:

1. Spotrebič vypnite (pozri kapitolu „5. Vypnutie spotrebiča“);
2. Otvorte dvierka násypky;
3. Násypku vyčistite štetcom vo výbave (D5);
4. Zatvorte dvierka.

Pozor!

Po vyčistení nenechajte žiadne príslušenstvo v násypke: prítomnosť cudzích teliesok vnútri násypky počas prevádzky môže spôsobiť poškodenie spotrebiča.

15.9 Čistenie vylúhovača

Vylúhovač (A6) je nevyhnutné vyčistiť aspoň raz za mesiac.

Dôležité!

Vylúhovač sa nedá vytiahnuť, ak je spotrebič zapnutý.

1. Ubezpečte sa, či bol spotrebič správne vypnutý (pozri kapitolu „5. Vypnutie spotrebiča“);
2. Vytiahnite nádržku na vodu (A23) (obr. 2);
3. Otvorte dvierka vylúhovača (A5) (obr. 34) nachádzajúce sa na pravom boku;

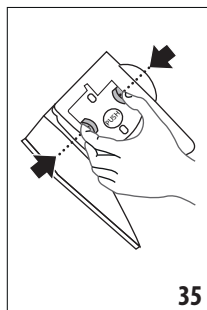
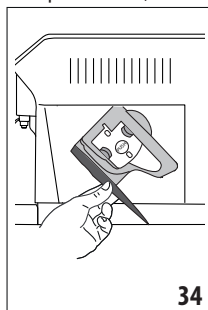

4. Stlačte smerom dovnútra dve farebné uvoľňovacie tlačidlá a súčasne vytiahnite vylúhovač smerom von (obr. 35);
5. Ponorte vylúhovač približne na 5 minút do vody, a potom ho opláchnite pod tečúcou vodou;

Pozor!

VYPLÁCHNITE IBA VODOU

ŽIADNE ČISTIACE PROSTRIEDKY - ŽIADNA UMÝVAČKA RIADU

6. Čistite vylúhovač bez použitia saponátov, pretože by ho mohli poškodiť.
7. Pomocou štetca (D5), vyčistite eventuálne zvyšky kávy v sídle vylúhovača, viditeľné cez dvierka;
8. Po vyčistení zasunúť vylúhovač na svoje miesto. Potom stlačte nápis PUSH, až kým nebudete počuť zvuk zasunutia na doraz;

Poznámka:

Ak je ťažké zasunúť vylúhovač späť, je treba ho nastaviť (pred jeho zasunutím) na správny rozmer stlačením dvoch páčok (obr. 36).

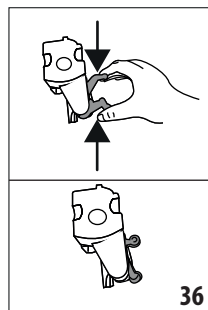

9. Po zasunutí skontrolujte, či sa obe farebné tlačidlá vysunuli smerom von.
10. Zavrite kryt vylúhovača;
11. Opäť vložte nádržku na vodu.

15.10 Čistenie karaf na mlieko (E) a (F)

Karafu na mlieko vyčistíte podľa nasledujúceho opisu:

1. Vytiahnite veko karafy na mlieko (E1) alebo (F1) (obr. 18);
2. jemne vytiahnite vydávač mlieka (E5) alebo (F5), nastavac vydávača mlieka (E7) (iba karafa hot) a nasávaciu hadičku na mlieko (E6) alebo (F6) (obr. 37);

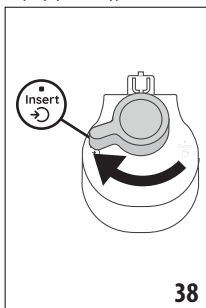
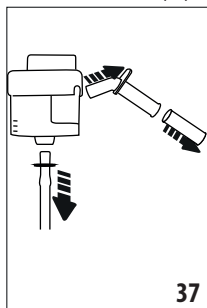

3. V smere otáčania hodinových ručičiek otáčajte gombík regulácie peny (E3) alebo (F3) až do polohy „Insert“ (obr. 38) a jemne ho vytiahnite;
4. Otočte proti smeru hodinových ručičiek a jemne vytiahnite konektor--kolík karafy na mlieko (E4) alebo (F4) (obr. 39).

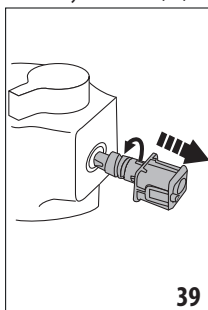

5. Vykonať umývanie v umývačke riadu (odporúčané) alebo ručne, spôsobmi uvedenými nižšie:
 - **V umývačke riadu:** Vypláchnite všetky komponenty opísané vyššie a nádržku na mlieko pod horúcou tečúcou pitnou vodou (aspoň 40 °C): potom ich vložte do horného koša umývačky riadu a spustíte umývací program pri 50 °C, napríklad ECO standard.
 - **Ručne:** Dôkladne vypláchnite všetky komponenty a nádržku na mlieko pod horúcou pitnou tečúcou vodou (aspoň 40 °C), aby ste tak odstránili všetky viditeľné zvyšky mlieka, pričom dajte pozor, aby voda pretiekla cez všetky otvory veka (obr. 40). Potom ponorte, aspoň na 30 minút, všetky komponenty do horúcej pitnej vody (aspoň 40 °C) s čistiacim prostriedkom na riad. Potom prepláchnite veľkým množstvom tečúcej vody všetky komponenty podľa opisu vyššie, pričom ich jednotlivito vytierajte rukami.

6. Venujte osobitnú pozornosť tomu, aby na drážke a kanáliku nachádzajúcom sa pod gombíkom (obr. 41) nezostali zvyšky mlieka: eventuálne vyškrabte kanálik špáradlom;

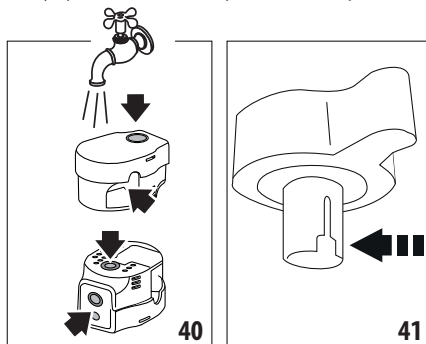

7. Skontrolujte, či nasávaciu hadičku a hadičku na výdaj neostali upchané zvyškami mlieka;
8. Všetky komponenty osušte suchou a čistou handrou;
9. Zložte späť všetky diely veka;
10. k nádržke na mlieko pripevnite veko.

Poznámka:

Spotrebič raz za týždeň pripomenie potrebu dôkladne vyčistiť karafu na mlieko, pričom navrhne sekvenciu správneho čistenia.

16. ODVÁPŇOVANIE ☺

Pozor!

- Pred použitím si prečítajte pokyny a štítok prípravku na odvápnenie uvedené na obale prípravku na odvápnenie.
- Odporúča sa používať výhradne odvápnovacie prípravky De'Longhi. Použitie nevhodných odvápnovacích prípravkov rovnako ako nesprávne vykonané odvápnovanie môžu viesť k nezrovnalostiam, na ktoré sa nevzťahuje záruka výrobcu.
- Odvápnovací prostriedok môže poškodiť jemné povrchy. Ak sa produkt náhodne vyleje, okamžite povrch vysušte.

Pre vykonanie odvápnovania	
Odvápňovač	Odvápňovač De'Longhi
Nádoba	Odporúčaný objem: 2 l
Čas	~50min

Spotrebič odvápnite, keď sa na domovskej stránke (C) objaví príslušná správa: ak si želáte odvápnovanie vykonať ihneď, stlačte „Ok“ a postupujte podľa úkonov od bodu (5).

Pre odloženie odvápnovania na inokedy stlačte „Zrušiť“: na domovskej stránke symbol ☺ (C4) pripomína, že spotrebič si vyžaduje odvápnovanie. (hlásenie sa zobrazí pri každom zapnutí spotrebiča).

Pre vstup do menu odvápnovanie:

1. Stlačte na domovskej stránke ikonu menu nastavenia (C3);

2. Prebhnite cez stránky menu, až kým sa nezobrazí položka „Odvápňovanie“;
3. Stlačte „Začať“ pre vstup do postupu odvápnovania so sprievodcom;
4. Stlačte „Začať“ pre začatie;
5. Založte vydávač vody (D6) (obr. 5);
6. Vyberte a vyprázdňte odkvapkavicu misku (A15) a nádobku na zvyšky kávy (A10) (obr. 10); potom ich obe znovu založte a stlačte „Ďalej“;
7. Vytiahnite nádržku na vodu (A23), zdvihnite veko (A22) a (ak je založený) odoberte filter (D4). Nádržku úplne vyprázdňte.
8. Do nádržky na vodu nalejte odvápnovací prípravok až po rysku A (zodpovedá jednému 100 ml baleniu) vyznačenú zvnútra nádržky, potom pridajte vodu (1 liter), až kým nedosiahnete rysku B (obr. 42). Nádržku na vodu (s vekom) znovu založte a stlačte „Ďalší“;

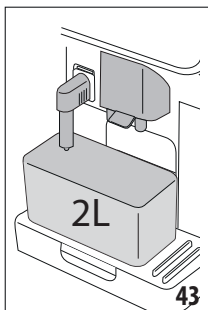
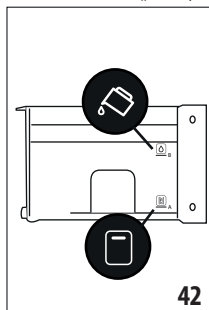

9. Pod vydávače umiestnite prázdnu nádobu s minimálnym objemom 2 litre (obr. 43). Stlačte „Ďalej“ pre spustenie procesu („Späť“, ak sa chcete vrátiť na predchádzajúcu obrazovku alebo „X“, ak chcete opustiť postup, avšak nezabudnite odobrať z nádržky odvápnovací roztok).

Pozor! Nebezpečenstvo popálenín

Z vydávačov vyteká horúca voda obsahujúca kyseliny. Dávajte pozor, aby ste sa s týmto roztokom nepostriekli.

10. Odvápnovací program sa spustí a odvápnovací roztok vyteká z vydávača horúcej vody aj z vydávača kávy, pričom automaticky vykonáva celú radu preplachovaní na odstránenie zvyškov vodného kameňa vnútri spotrebiča;
- Po približne 40 minútach spotrebič odvápnovanie preruší;
11. Teraz je spotrebič pripravený na proces preplachovania čerstvou vodou. Vyprázdňte nádobu použitú na zber odvápnovacieho roztoku, vytiahnite nádržku na vodu, vyprázdňte ju, opláchnite pod tečúcou vodou, naplňte čerstvou vodou až po rysku MAX a vložte ju späť do spotrebiča (obr. 44). Stlačte „Ďalší“;

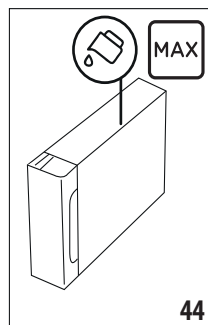

12. Znovu umiestnite prázdnu nádobu použitú na zber odvápnovacieho roztoku pod vydávače a stlačte „Ďalší“ pre spustenie procesu preplachovania;
13. Horúca voda vyteká z vydávača horúcej vody, aj z vydávača kávy;
14. Keď sa voda z nádržky vyprázdni, vyprázdňte nádobu použitú na zber preplachovacej vody;
15. Vyberte nádržku na vodu a vložte späť zmäčkovací filter, ak ste ho predtým vybrali. Pokračujte stlačením tlačidla „Ďalší“;
16. Naplňte nádržku čerstvou vodou aspoň do úrovne MAX, vložte ju späť do prístroja a stlačte tlačidlo „Ďalší“;
17. Znovu umiestnite prázdnu nádobu použitú na zber odvápnovacieho roztoku pod vydávače a stlačte „Ďalší“ pre spustenie ďalšieho cyklu preplachovania;
18. Keď sa voda z nádržky vyprázdni, vyprázdňte nádobu použitú na zber preplachovacej vody, odoberte, vyprázdňte a znovu založte odkvapkavicu misku (A15) a nádobku na zvyšky kávy (A10), potom ich znovu založte do spotrebiča;
19. Vytiahnite nádržku na vodu, naplňte ju po rysku max a znovu založte do spotrebiča, potom stlačte „Ďalej“
20. Proces odvápnovania je takto dokončený: stlačte „Ok“. Zariadenie vykoná rýchle zahrievanie, po ukončení ktorého sa vráti na domovskú stránku.

Poznámka:

- Ak by sa cyklus odvápnovania neukončil správne (napr. nedostatok zásobovania elektrickou energiou), odporúča sa cyklus zopakovať;
- Je normálne, ak po vykonaní cyklu odvápnovania zostane voda v nádobke na zvyšky kávy (A10).
- Zariadenie potrebuje tretie prepláchnutie, ak nádržka na vodu nebola naplnená po rysku MAX: slúži to na zaistenie toho, že vo vnútorných okruhoch zariadenia nezostane žiadny odvápnovací roztok. Pred spustením preplachovania nezabudnite vyprázdniť odkvapkavicu misku.

17. PROGRAMOVANIE TVRDOSTI VODY





Alarm odvápnenie sa zobrazí po uplynutí prednastaveného prevádzkového času na základe tvrdosti vody. Podľa potreby môžete spotrebič naprogramovať v závislosti od skutočnej tvrdosti vody používanej v rôznych regiónoch a upraviť tak frekvenciu odváňňovania.

17.1 Meranie tvrdosti vody

1. Vyberte z obalu reakčný prúžok vo výbave „Total hardness test“ (D1) (vo welcome pack).
2. Ponorte celý prúžok do pohára s vodou približne na jednu sekundu.
3. Vyberte pásik z vody a mierne ho pretrepte. Po približne jednej minúte sa vytvorí 1, 2, 3 alebo 4 červené štvorce, v závislosti od tvrdosti vody, pričom každý štvorec zodpovedá 1 úrovni.

17.2 Nastavenie tvrdosti vody

1. Stlačte na domovskej stránke (C) ikonu menu nastavenia (C3);
2. Prebehnite cez stránky, až kým sa nevyberie položka „Tvrdosť vody“;
3. Stlačte „Nastaviť“;
4. Vykonajte postup uvedený v predchádzajúcom odseku a zistíte stupeň tvrdosti vody;
5. Stlačte bodku zodpovedajúcu stupňu tvrdosti zistenému v predchádzajúcom bode ako je špecifikované v nasledujúcej tabuľke:

Total Hardness test (D1)	Tvrdosť vody
<p style="text-align: center;">Zelený</p> <p style="text-align: center;">Červený</p> 	Úroveň 1
<p style="text-align: center;">Zelený Červený</p> 	Úroveň 2
<p style="text-align: center;">Zelený Červený</p> 	Úroveň 3
<p style="text-align: center;">Červená</p> 	Úroveň 4

6. Od tejto chvíle je spotrebič naprogramovaný na nové nastavenie tvrdosti vody.
7. Stlačte „<“ pre návrat do menu nastavení.

18. ZMÄKČOVACÍ FILTER

Niektoré modely sú vybavené zmäkčovacím filtrom (D4): pokiaľ ho váš model nemá, odporúčame vám ho zakúpiť v autorizovaných strediskách asistencie De'Longhi.

Pre správne použitie filtra sa riaďte pokynmi uvedenými nižšie.

18.1 Inštalácia filtra

1. Stlačte menu nastavenia (C3);
2. Prebehnite cez stránky, kým sa nezobrazí položka „Vodný filter“;
3. Stlačením tlačidla „Ok“ spustíte riadený proces
4. Vyberte filter z obalu a natočte dátumovník tak, aby bolo vidno najbližšie 2 mesiace (obr. 45);

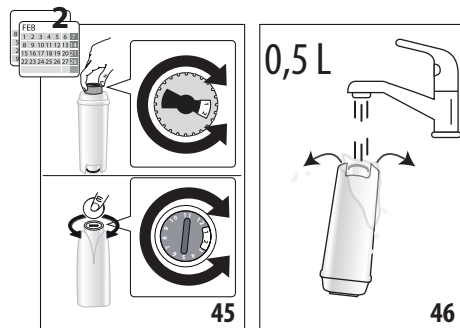

Poznámka:

Trvanlivosť filtra je dva mesiace pri bežnom použití spotrebiča, ak spotrebič zostane nepoužívaný s inštalovaným filtrom, jeho trvanlivosť je maximálne 3 týždne.

5. Stlačte „Ďalší“ pre pokračovanie („Spät“ pre návrat na predchádzajúcu obrazovku; „X“ pre zrušenie úkonu);
6. Na aktiváciu filtra nechajte tiecť vodu z vodovodu do centrálného otvoru filtra tak dlho, kým voda nevychádza z bočných otvorov po dobu viac ako jednu minútu (obr. 46). Stlačte „Ďalší“;

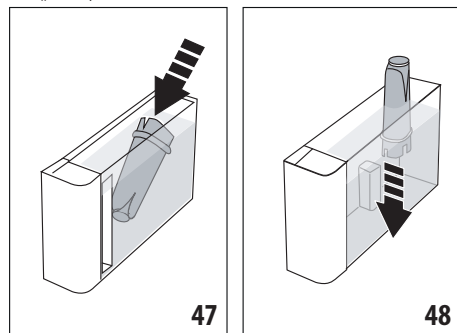

7. Vytiahnite nádržku na vodu (A23) zo spotrebiča (obr. 2) a naplňte ju vodou; založte filter do nádržky na vodu, pričom ho úplne ponorte na desať sekúnd, nakloňte a jemne stlačte, aby mohli uniknúť vzduchové bubliny (obr. 47). Stlačte „Ďalší“;
8. Založte filter do príslušného lôžka (obr. 48) a zatlačte ho až na doraz; stlačte „Ďalej“;
9. Zatvorte nádržku vekom (A22), potom nádržku vložte do spotrebiča.
10. Vložte vydávač horúcej vody (D6). Stlačte tlačidlo „Ďalší“;

11. Umiestnite podvydávač horúcej vody prázdnu nádobu s minimálnym objemom 0,5 litra (obr. 6) a stlačte „Ďalej“ pre aktiváciu filtra;
12. Zariadenie začne vydávať horúcu vodu, potom sa automaticky zastaví. Stlačte „Ok“ pre návrat na domovskú stránku;
13. Filter je teraz aktivovaný a zariadenie sa môže používať.

18.2 Výmena alebo odstránenie filtra

Vymeňte filter (D4), keď sa na domovskej stránke (C) objaví príslušná správa: ak chcete ihneď vykonať výmenu, stlačte „Ok“ a postupujte podľa úkonov od bodu 3 predchádzajúceho odseku. Pre odloženie výmeny na inokedy stlačte „Zrušiť“: na displeji symbol filtra pripomína, že je potrebné filter vymeniť.

Pri výmene postupujte nasledujúcim spôsobom:

1. Stlačte menu nastavenia (C3);
2. Prebehnite cez stránky, kým sa nezobrazí položka „Vodný filter“: stlačte „Ok“;
3. Stlačením tlačidla „Ok“ spustíte riadený proces;
4. Vytiahnite nádržku na vodu (A23) a opotrebovaný filter.
5. Pre odstránenie filtra stlačte „Ok“ („Späť“ pre návrat na predchádzajúcu obrazovku; „Zmazať“ pre zrušenie úkonu);
6. Pre výmenu filtra stlačte „Ďalej“. Pokračujte podľa úkonov zobrazených v predchádzajúcom odseku od bodu (4).

Poznámka:

Keď ubehli dva mesiace používania (pozri dátumovník) alebo sa spotrebič nepoužíval viac ako 3 týždne, je potrebné vykonať výmenu filtra, aj keď to spotrebič ešte nepožaduje.

19. TECHNICKÉ ÚDAJE

Napätie:	220-240 V~ 50-60 Hz max. 10 A
Výkon:	1450 W
Tlak: 1,9 MPa (19 bar)	
Objem nádržky na vodu:	1,8 l
Rozmery ŠxVxH:	260 x 450 x 385 mm
Dĺžka kábla:	1200 mm
Hmotnosť (líši sa podľa modelu):	11,2 kg
Max. objem zásobníka zrnkovej kávy:	300 g
Frekvenčné pásmo:	2400 - 2500 MHz
Maximálny prenosový výkon	20 mW

Spoločnosť De'Longhi si vyhradzuje právo kedykoľvek meniť technické a estetické vlastnosti svojich výrobkov, pričom zostáva nezmenená ich funkčnosť a kvalita.

19.1 Odporúčania pre úsporu energie







- Pre zníženie spotreby energie po výtaji jedného alebo viacerých nápojov odstráňte karafy na mlieko alebo príslušenstvo.
- Nastavte automatické vypnutie na 15 minút (pozri odsek „6.8 Nastavte aut. vypnutie“);
- Aktivujte úsporu energie (pozri odsek „6.9 Všeobecné“);
- Keď si to spotrebič vyžaduje, vykonajte cyklus odvápnovania.

20. SPRÁVY ZOBRAZENÉ NA DISPLEJI

ZOBRAZENÁ SPRÁVA	VÝZNAM	NÁPRAVA
Naplňte nádržku na vodu do úrovne MAX. Uistite sa, či ste naplnili nad úroveň 1	V nádržke (A23) nie je dost' vody.	Vytiahnite nádržku a naplňte ju čerstvou a studenou vodou nad rysku 1, znovu založte do spotrebiča.
Nemám dost' vody na nápoj. Naplňte nádržku na vodu do úrovne MAX. Uistite sa, či ste naplnili nad úroveň 1		
Vložte nádržku na vodu	Nádržka (A23) nie je vložená správne.	Nádržku vložte správne zatlačením na doraz.
Naplňte nádržku na vodu čerstvou vodou. Vyprázdnite odkvapkávaciu misku a nádobku na zvyšky vylúhovanej kávy	V nádržke na vodu nie je dostatočné množstvo vody na prípravu nápoja a ojedlhho bude potrebné vyprázdniť nádobku na zvyšky vylúhovanej kávy.	Zariadenie vyžaduje, aby sa vykonali oba úkony: takto sa ušetria nadbytočné úkony v budúcnosti a bude možné pripraviť viac nápojov za sebou bez prerušenia.
Vložte jednotku vylúhovača	Po čistení ste nezasunuli vylúhovač (A6).	Zasuňte vylúhovač podľa opisu v ods. „15.9 Čistenie vylúhovača“
		→

ZOBRAZENÁ SPRÁVA	VÝZNAM	NÁPRAVA
Vyprázdnite nádobku na zvyšky vylúhovanej kávy	Nádobka na zvyšky (A10)kávy je plná.	Vykonajte čistenie podľa opisu v ods. "15.3 Čistenie nádobky na zvyšky kávy"
Vložte nádobku na zvyšky vylúhovanej kávy a odkvapkávacia misku	Nádobka na zvyšky kávy (A10) a/alebo odkvapkávacia miska (A15) neboli vložené správne alebo nie sú vložené.	Vložte odkvapkávacia misku spolu s nádobkou na zvyšky vylúhovanej kávy a zatlačte ich až na doraz.
Pridajte obľúbenú mletú kávu. Maximálne jednu odmerku!	Bola zvolená príprava nápoja s použitím mletej kávy.	Uistite sa, či násypka (A4) nie je upchatá, potom nasypťe jednu zarovnanú odmerku (D2) mletej kávy a stlačte „Ďalej“ na displeji a postupujte podľa pokynov v ods. „8.4 Príprava nápoja použitím mletej kávy“.
Naplňte zásobník na zrnkovú kávu a pokračujte vo výdaji stlačením tlačidla Ok	Zrnká kávy skončili.	Naplňte zásobník na zrnkovú kávu (A2) a stlačte Ok na obnovenie výdaja
Zasuňte vydávač horúcej vody	Vydávač (D6) nie je vložený správne alebo nie je vložený vôbec.	Zatlačte vydávač až na doraz (obr. 5): spotrebič vydá zvukový signál (ak je funkcia zvukovej signalizácie aktívna).
Vložte karafu na studené/horúce mlieko	Karafa na mlieko (E) alebo (F) nie je vložená správne alebo nie je vôbec vložená.	Vložte karafu na mlieko zatlačením na doraz: prístroj vydá zvukový signál (ak je funkcia zvukového signálu aktívna).
Vykonávam čistenie. O chvíľu budem znova pri vás	Spotrebič zisťuje prítomnosť nečistôt vo svojom vnútri.	Počkajte, kým sa spotrebič vráti do stavu pripravený na použitie a znova vyberte požadovaný nápoj. Ak problém pretrváva, obráťte sa na autorizované servisné stredisko.
Nové nastavenia neboli uložené	Počas osobného nastavenia nápoja (pozri kap. „13. Funkcia „my“ (iba nápoje „Hot““), bola príprava úmyselne prerušená stlačením „X“ alebo došlo k zásahu alarmu.	Stlačte „X“ pre návrat na domovskú stránku (C) pre zobrazenie alarmu, ktorý spôsobil prerušenie. Postupujte podľa pokynov týkajúcich sa zobrazeného alarmu (pozri kap. "20. Správy zobrazené na displeji")
Nemohol som vydať nápoj. Znížte arómu a skúste znova	Kávový mlynček melie príliš jemne, a preto káva vyteká veľmi pomaly alebo nevyteká vôbec.	Zvoľte slabšiu „Arómu“ (pozri "8.3 Prispôsobenie nápoja")
	Ak je prítomný zmäčkovací filter (D4) , mohlo by dôjsť k uvoľneniu vzduchovej bubliny vnútri okruhu, ktorá zablokuje výdaj.	Stlačte „Ok“ a vydajte trochu vody (pozri kap. „10. Príprava horúcej vody a horúceho čaju“, kým prietok nebude pravidelný. Ak problém pretrváva, vyberte filter (pozri ods. „18.2 Výmena alebo odstránenie filtra“)
Nemohol som vydať nápoj. Nastavte kávový mlynček zvýšením polohy gombíka o jednu jednotku	Kávový mlynček melie príliš jemne, a preto káva vyteká veľmi pomaly alebo nevyteká vôbec.	Stlačte „Ok“ a vykonajte nastavenie kávového mlynčeka (pozri ods. „6.4 Nastavenie mletia“).
→		

ZOBRAZENÁ SPRÁVA	VÝZNAM	NÁPRAVA
Zvoľte slabšiu arómu alebo znížte množstvo mletej kávy	Použili ste príliš veľké množstvo kávy.	Vyberte jemnejšiu „Arómu“ (pozri „8.3 Prispôsobenie nápoja“) alebo znížte množstvo mletej kávy (max. 1 odmerka). Stlačením tlačidla „Ok“ sa vrátte na domovskú stránku alebo počkajte, kým hlásenie nezmizne.
Prosím uchovajte karafu na mlieko v chladničke	Bola vykonaná príprava mlieka a karafa na mlieko je ešte vložená v prístroji	Vytiahnite karafu na mlieko a uložte ju do chladničky.
Prístroj sa musí odvápnit'. Stlačte Ok pre spustenie (*50 min)	Signalizuje, že je nutné spotrebič odvápnit'	Ak si želáte vykonať odvápnovanie, stlačte „Ok“ a postupujte podľa pokynov, v opačnom prípade stlačte „Zrušiť“: v tomto prípade sa na domovskej stránke (C) objaví symbol  (C4) na pripomenutie, že je potrebné vykonať odvápnovanie (pozri kap. „16. Odvápnovanie“).
Odvápňovací cyklus bol prerušený. Stlačte Ok pre pokračovanie	Odvápňovanie prerušené alebo sa nedokončilo správne	Stlačte Ok pre pokračovanie (pozri kapitolu „16. Odvápnovanie“).
Vymeňte vodný filter. Stlačte Ok na štart	Zmäkčovací filter (D4) je opotrebovaný.	Stlačte tlačidlo „Ok“ na výmenu filtra alebo tlačidlo „Zrušiť“, ak ju chcete odložiť na neskôr. Riadte sa pokynmi v kap. „18. Zmäkčovací filter“.
Všeobecný alarm: Nahľadnite do návodu na použitie / aplikácie Coffee Link	Vnútro zariadenia je príliš znečistené.	Spotrebič starostlivo vyčistite, ako je to opísané v kap. „15. Čistenie“. Ak zariadenie po vyčistení stále zobrazuje hlásenie, obráťte sa na zákaznícku podporu alebo autorizované servisné stredisko
Prázdny okruh. Stlačte Ok na štart naplňania	Hydraulický okruh je prázdny	Stlačením tlačidla „Ok“ naplníte okruh: výdaj sa automaticky preruší. Je bežné, ak nájdete vodu v odkvapkávacej miske (A15) po naplnení. Ak problém pretrváva, overte, či je nádržka na vodu (A23) vložená až na doraz.
	Bol založený nový zmäkčovací filter (D4)	Uistite sa, že ste správne dodržali pokyny na založenie nového filtra (ods. „18.1 Inštalácia filtra“ a „18.2 Výmena alebo odstránenie filtra“). Ak problém pretrváva, vyberte filter (ods. „18.2 Výmena alebo odstránenie filtra“).
Profil kávových zŕn bol zmenený! Nezabudnite vydať aspoň 3 kávy na dosiahnutie najlepšieho výsledku v šálke	Prístroj potrebuje 3 výdaje s novou kávou, až potom umožní nastavenie Bean Adapt	Vydajte aspoň 3 kávy s novou kávou pred zmenou Bean Adapt
Pre ideálnu teplotu Odporúčam vám spustiť rýchle preplachovanie, aby som vychladol. Položte nádobu 0,2 l pod vydávača a stlačte Zčať.	Chcete vydať nápoj „cold brew technology“ po príprave rôznych horúcich nápojov	Položte nádobu pod vydávača kávy a stlačte „Zčať“ na vykonanie rýchleho studeného preplachovania a ochladenie okruhu kávy alebo stlačte „Preskočiť“ pre okamžitý výdaj požadovaného nápoja.
		→

ZOBRAZENÁ SPRÁVA	VÝZNAM	NÁPRAVA
Pre ideálnu teplotu Odporúčam vám spustiť rýchle preplachovanie, aby som vychlad- ol. Položte nádobu 0,2 l pod vydávače a stlačte Začať.	Chcete vydať horúci nápoj po príprave nápojov „cold brew technology“	Položte nádobu pod vydávače kávy a stlačte „Začať“ na vykonanie rýchleho horúceho preplachovania a zohriatie okruhu kávy alebo stlačte „Preskočiť“ pre okamžitý výdaj požado- vaného nápoja.
	Signalizuje, že úspora energie je aktivovaná.	Pre vypnutie úspory energie postupujte podľa opisu v ods. „6.9 Všeobecné“.
	Pripomína, že je nutné spotrebič odvápnit’.	Je nevyhnutné čo najskôr vykonať program odvápnovania, opísaný v kap. „16. Odvápnovanie“
	Pripomína, že je potrebné vymeniť filter (D4)	Vymeňte filter alebo ho odoberte podľa poky- nov v kap. „18. Zmäčkováci filter“.
	Pripomína, že je potrebné vykonať čistenie karafy na mlieko (E) alebo (F).	Otočte gombík regulácie peny (E3) alebo (F3) do polohy CLEAN.
	Konektivita bola nakonfigurovaná v menu nastavenia (C3) spotrebiča.	Vykonajte pripojenie z aplikácie Coffee Link.
	Signalizuje, že kávovar je pripojený.	Ak chcete deaktivovať pripojenie, postu- pujte podľa pokynov uvedených v ods. „6.3 Konektivita“.
	Konektivita je aktívne, ale cloud nie je dostupný.	Ak bol kávovar iba pred chvíľou zapnutý, poč- kajte, kým dokončí zapnutie.
		Ak problém pretrváva, deaktivujte a znovu ak- tivujte pripojenie podľa pokynov uvedených v ods. „6.3 Konektivita“.
		Skontrolujte, či kontrolky na routeri signalizu- jú, že sieť je aktívna.
		Ak problém stále pretrváva, vypnite a znovu zapnite kávovar a domáci router.

21. RIEŠENIE PROBLÉMOV

Nižšie sú uvedené niektoré príklady chybného fungovania.

Ak sa problém nebude dať odstrániť opísaným spôsobom, kontaktujte servis.

PROBLÉM	MOŽNÁ PRÍČINA	NÁPRAVA
Spotrebič sa nezapína	Zástrčka nie je zapojená do zásuvky.	Zasuňte zástrčku do zásuvky (obr. 1).
Káva nie je horúca.	Vnútorne okruhy zariadenia vychladli, pretože od poslednej vydanej kávy uplynuli 2-3 minúty.	Pred prípravou kávy vnútorné obvody zohrejte preplachovaním použitím príslušnej funkcie (pozri ods. "8.1 Pripravte spotrebič na kávové nápoje").
	Nastavená teplota kávy je nízka.	Nastavte vyššiu teplotu kávy v menu nastavenia (C3) (pozri ods. "6.5 Teplota kávy").
	Šálky neboli predhriate.	Zohrejte šálky ich prepláchnutím horúcou vodou (Poznámka: môže sa použiť funkcia horúcej vody).
	Zariadenie je potrebné odvápnit'	Postupujte podľa opisu v kap. "16. Odvápnovanie". Následne overte stupeň tvrdosti vody ("17.1 Meranie tvrdosti vody") a overte, či spotrebič je nastavený podľa skutočnej tvrdosti ("17.2 Nastavenie tvrdosti vody").
Káva je málo objemná alebo má málo peny.	Káva je zomletá príliš hrubo.	Vstúpte do menu nastavenia (C3) a postupujte podľa pokynov na reguláciu mletia. Efekt je viditeľný až po 3 vydaniach kávy (pozri ods. "6.4 Nastavenie mletia").
	Káva nie je vhodná.	Používajte kávu pre použitie v kávovaroch na espresso.
	Káva nie je čerstvá.	Balenie kávy je otvorené dlhý čas a káva stratila chuť.
Káva vyteká príliš pomaly alebo iba kvapká.	Káva bola zomletá príliš jemne.	Vstúpte do menu nastavenia (C3) a postupujte podľa pokynov na reguláciu mletia. Efekt je viditeľný až po 3 vydaniach kávy "6.4 Nastavenie mletia").
Káva nevyteká z jedného alebo ani z jedného ústia vydávača kávy.	Ústia vydávača kávy (A7) sú upchaté.	Vyčistite vydávač kávy hubkou alebo špáradlom.
Pripravená káva je riedka.	Náspykka (A4) sa upchala.	Vyčistite náspyčku pomocou štetca (D5) podľa opisu v ods. "15.8 Čistenie náspyčky na vsypanie mletej kávy".
Výdaj nápoja je slabý	V nádržke nie je dostatok vody	Naplňte nádržku nad úroveň 1.
Spotrebič nevydáva kávu.	Spotrebič zistil nečistoty vo svojom vnútri: na displeji sa zobrazí „Vykonávam čistenie ...“.	Počkajte, kým sa spotrebič vráti do stavu pripravený na použitie a znovu vyberte požadovaný nápoj. Ak problém pretrváva, obráťte sa na autorizované servisné stredisko.



PROBLÉM	MOŽNÁ PRÍČINA	NÁPRAVA
Vylúhovač (A6) nie je možné vytiahnuť.	Vypnutie nebolo vykonané správne	Vykonajte vypnutie stlačením tlačidla  (A9) (pozri kap. "5. Vypnutie spotrebiča").
Po dokončení odváňovania si spotrebič vyžaduje tretie preplachovanie.	Počas dvoch cyklov preplachovania sa nádržka (A23) nenaplnila až po rysku MAX	Postupujte podľa požiadavky spotrebiča, avšak najprv vyprázdňte odkvapkávaciu misku (A15) , aby sa zabránilo pretečeniu vody.
Mlieko má veľké bubliny alebo strieka z vydávača mlieka (E5) alebo (F5).	Veko (E1) alebo (F1) karafy na mlieko je špinavé	Vyčistíte veko nádržky na mlieko tak, ako je opísané v ods. "15.10 Čistenie karaf na mlieko (E) a (F)".
	Veko (E1) alebo (F1) nie je namontované správne.	Namontujte všetky komponenty správne podľa opisu v ods. „9.1 Príprava karafy na mlieko (E a F)" a "9.4 Regulácia množstva peny".
Mlieko má veľké bubliny alebo strieka z vydávača mlieka (E5) alebo (F5) alebo je málo napanené.	Mlieko nie je dostatočne studené alebo typ mlieka nie je vhodný pre požadovaný nápoj	Pre najlepšie výsledky sa uistite, či použivate správny typ mlieka na prípravu horúcich alebo studených nápojov (pozri odsek "9.2 Aké mlieko používať?"). Používajte nápoje s teplotou z chladničky (približne 5 °C).
	Veko (E1) alebo (F1) karafy na mlieko je špinavé	Vyčistíte karafu na mlieko podľa pokynov v ods. "9.6 Čistenie karaf na mlieko po každom použití"
	V kanáliku nachádzajúcom sa pod gombíkom regulácie peny (E3) alebo (F3) je voda	Gombík vytiahnite a dobre osušte.
	Používajú sa rastlinné nápoje	Pre zlepšenie výsledku používajte nápoje s teplotou z chladničky (približne 5 °C). Nastavte množstvo peny podľa pokynov uvedených v ods. "9.4 Regulácia množstva peny"
Odkladacia plocha na šálky (A13) je horúca.	Boli pripravené rôzne nápoje v rýchlom slede	
Po čistení nemôžete zasunúť odkvapkávaciu misku do prístroja	Nádobka na zachytávanie kondenzátu (A12) nie je umiestnená správne	Skontrolujte, či nádobka na zachytávanie kondenzátu je vložená správne
Stroj sa nepoužíva a vydáva zvuky alebo vypúšťa obláčiky pary	Stroj je pripravený na použitie alebo bol nedávno vypnutý a do ešte horúceho vydávača pary spadlo zopár kvapiek kondenzovanej vody	Je to súčasť bežnej prevádzky spotrebiča. Na zabránenie takým situáciám vyprázdnite odkvapkávaciu mriežku.
Z odkvapkávacej misky spotrebiča vychádzajú obláčiky pary (A15) a/alebo na ploche, na ktorej je spotrebič umiestnený, je voda.	Po čistení nebola vložená mriežka odkvapkávacej misky (A14)	Znovu založte mriežku odkvapkávacej misky na misku



PROBLÉM	MOŽNÁ PRÍČINA	NÁPRAVA
Množstvo nápoja so sebou je nadmerné alebo nápoj vyteká z travel mug	Zvolené množstvo nie je primerané	Zvoľte menšie množstvo (stredné \overline{M} alebo malé \overline{P})
		Regulujte množstvo na základe mug, aby ste mali správny výdaj pri nasledujúcej príprave
Nápoj so sebou je nedostatočný	Zvolené množstvo nie je primerané	Zvoľte väčšie množstvo (stredné \overline{M} alebo veľké \overline{G})
		Regulujte množstvo na základe mug, aby ste mali správny výdaj pri nasledujúcej príprave
Travel mug sa nezmestí do prístroja	Dvierka priestoru pre travel mug (A17) sú zatvorené a/alebo vydávač kávy (A7) je znížený	Otvorte dvierka a/alebo zdvihnite vydávač kávy
Aplikácia nefunguje	Chyba aplikácie	Zatvorte a znovu otvorte aplikáciu
Aplikácia signalizuje problém v kávovare, ktorý neexistuje	Údaje medzi kávovarem a aplikáciou nie sú synchronizované	Deaktivujte a znovu aktivujte konektivitu (ods. "6.3 Konektivita")

Register Now 
www.delonghi.com/register

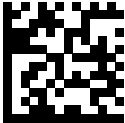

57132C7854