ECAM22X.2Y - 22X.3Y

MAGNIFICA START

КОФЕМАШИНА
Инструкции по применению

КОФЕ ДӘНІНЕН ЭСПРЕССО
ЖӘНЕ КАППУЧИНО ЖАСАУ
ҚҰРЫЛҒЫСЫ
Қолдану нұсқауы

АВТОМАТИЧНА МАШИНА
ДЛЯ ПРИГОТУВАННЯ КАВИ
ЕСПРЕССО ТА КАПУЧИНО
Інструкція з використання

KÁVOVAR
Návod k použití

KÁVOVAR
Návod na použitie



DeLonghi

A

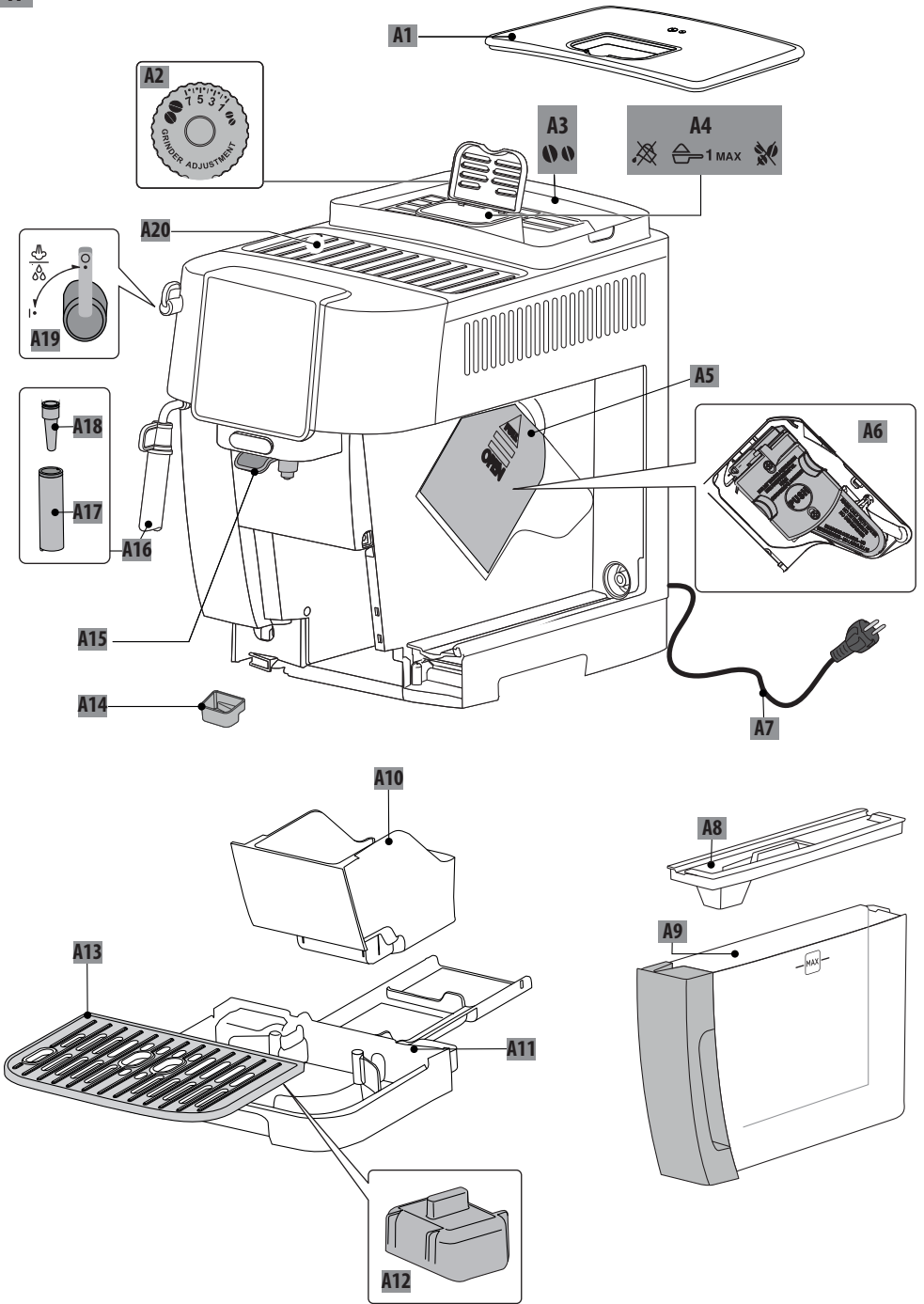

RU

стр. 3

KZ

бет 23

UK

срoп. 45

CS

str. 64

SK

str. 82

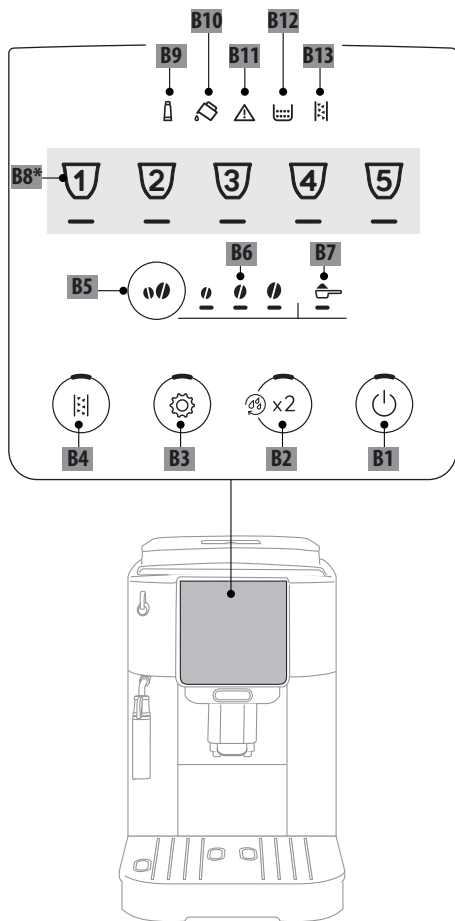
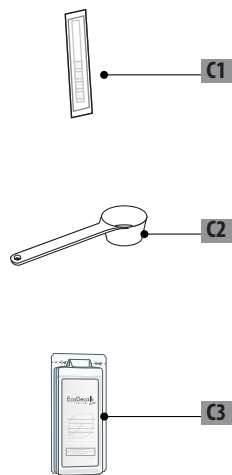
B**C***

	×	×	×	✓	✓
	✓	✓	✓	✓	✓

СОДЕРЖАНИЕ

1. ВВЕДЕНИЕ	4
1.1 Буквы в скобках.....	4
1.2 Проблемы и их устранение.....	4
2. ОПИСАНИЕ	4
2.1 Описание прибора - А	4
2.2 Описание контрольной панели - В	5
2.3 Описание принадлежностей - С*	5
3. ПЕРВОЕ ВКЛЮЧЕНИЕ ПРИБОРА	5
4. ИЗМЕРЕНИЕ ЖЕСТКОСТИ ВОДЫ	6
5. ВКЛЮЧЕНИЕ ПРИБОРА	6
6. ВЫКЛЮЧЕНИЕ ПРИБОРА	7
7. ПРИГОТОВЛЕНИЕ КОФЕЙНЫХ НАПИТКОВ	
7.1 Приготовление кофе из кофейных зерен	7
7.2 Приготовление 2 чашек кофе	7
7.3 Приготовление кофе из предварительно молотого кофе	7
7.4 Общие указания по приготовлению кофейных напитков	8
7.5 Изменение крепости кофе.....	8
7.6 Ополаскивание	8
7.7 Советы для получения более горячего кофе	9
7.8 Регулировка кофемолки	9
7.9 Подбор количества напитка в чашке ...	9
8. ПРИГОТОВЛЕНИЕ КАПУЧИНО	9
8.1 Какое молоко использовать	9
8.2 Приготовление капучино.....	9
8.3 Очистка узла подачи пара/горячей воды после использования.....	9
9. ПОДАЧА ГОРЯЧЕЙ ВОДЫ	10
10. ФИЛЬТР ДЛЯ СМЯГЧЕНИЯ ВОДЫ	10
10.1 Замена фильтра.....	11
10.2 Удаление фильтра.....	11
11. РЕКОМЕНДАЦИИ ПО ЭНЕРГОСБЕРЕЖЕНИЮ	11
12. МЕНЮ НАСТРОЕК	12
12.1 Сброс к заводским настройкам	15
14. ОЧИСТКА ЗАВАРОЧНОГО УЗЛА	17
15. УДАЛЕНИЕ НАКИПИ	17
16. ЗНАЧЕНИЕ СВЕТОВЫХ ИНДИКАТОРОВ ...	19
17. УСТРАНЕНИЕ НЕИСПРАВНОСТЕЙ	21
18. ТЕХНИЧЕСКИЕ ДАННЫЕ	22

Перед использованием прибора прочитайте предупреждения по технике безопасности.

1. ВВЕДЕНИЕ

А сейчас уделите несколько минут для ознакомления с данными инструкциями по применению. Таким образом вы сможете обеспечить безопасность и сохранность прибора.

Светодиоды и индикаторы на панели вашей машины помогут вам правильно взаимодействовать с ней:

	Не горит	--
	Горит	Функция доступна
	Мигает	Текущая функция
	Быстро мигает	Устройство требует вмешательства пользователя

Эти символы также используются в кратком руководстве (Quick Guide), прилагаемом к изделию.

1.1 Буквы в скобках

Буквы в скобках соответствуют описанию прибора (стр. 2-3).

1.2 Проблемы и их устранение

Попробуйте решить возникшие проблемы, прежде всего, с помощью рекомендаций, приведенных в главах «16. Значение световых индикаторов» и «17. Устранение неисправностей».

Если это окажется безрезультатным или если потребуются дополнительные разъяснения, обратитесь в службу помощи клиентам, позвонив по номеру, указанному в прилагаемой брошюре «Служба помощи клиентам».

Если вашей страны нет в данном списке, позвоните по номеру, указанному в гарантийном свидетельстве. При необходимости ремонта обращайтесь исключительно в службу технической поддержки De'Longhi. Адреса указаны в гарантийном свидетельстве, которое прилагается к машине.

2. ОПИСАНИЕ

2.1 Описание прибора - А

- A1. Крышка контейнера для зерен
- A2. Рукоятка регулировки кофемолки
- A3. Контейнер для зерен

- A4. Воронка предварительно молотого кофе
- A5. Дверца заварочного узла
- A6. Выдвижной заварочный узел
- A7. Шнур питания
- A8. Крышка бачка для воды
- A9. Бачок для воды
- A10. Контейнер для кофейной гущи
- A11. Поддон для сбора капель
- A12. Индикатор уровня воды в поддоне для сбора капель
- A13. Решетка для чашек
- A14. Поддон для сбора конденсата
- A15. Узел подачи кофе с регулировкой по высоте
- A16. Узел подачи пара/горячей воды
- A17. Капучинатор (съемный)
- A18. Распылитель пара/горячей воды (съемный)
- A19. Рукоятка пара/горячей воды
- A20. Подставка для чашек

2.2 Описание контрольной панели - В

- V1. Кнопка ON/standby со встроенным светодиодом
- V2. Кнопка X2 со встроенным светодиодом (если удерживать 5 секунд, включается ополаскивание контура кофе)
- V3. Кнопка меню настроек со встроенным светодиодом
- V4. Кнопка удаления накипи со встроенным светодиодом
- V5. Кнопка выбора крепости или предварительно молотого
- V6. Светодиод выбора крепости
- V7. Светодиод выбора предварительно молотого
- V8. Напитки отличаются по типу и количеству в зависимости от модели
- V9. Индикатор горит ровно: необходимо заменить фильтр
Индикатор мигает: идет установка фильтра
- V10. Индикатор горит ровно: недостаточно воды в баке (A9)
Индикатор мигает: бак не установлен
- V11. Индикатор общего предупреждения
- V12. Индикатор горит ровно: контейнер для кофейной гущи (A10) необходимо слить
Индикатор мигает: контейнер для кофейной гущи не установлен
- V13. Индикатор горит ровно: необходимо удалить накипь
Индикатор мигает: выполняется удаление накипи

2.3 Описание принадлежностей - С*

(тип и количество зависит от модели)

- C1. Индикаторная полоска Total Hardness Test
- C2. Мерная ложка для предварительно молотого кофе
- C3. Средство для удаления накипи

3. ПЕРВОЕ ВКЛЮЧЕНИЕ ПРИБОРА

Примечание.

- При первом использовании промойте горячей водой все съемные приспособления, которые находятся в контакте с водой или с молоком.
- Если в кофемолке имеются следы кофе, то они остались после проверки работы машины перед ее выпуском на рынок и являются доказательством тщательной заботы об изделии с нашей стороны.
- При первом включении гидросистема пуста, поэтому машина может издавать повышенный шум. Шум будет уменьшаться по мере заполнения гидросистемы.
- Убедитесь, что рукоятка пара (A19) находится в поз. 0 вплоть до завершения первого запуска (рис. 1).

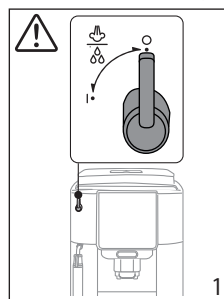

1. Подключите прибор к электросети (рис. 2).

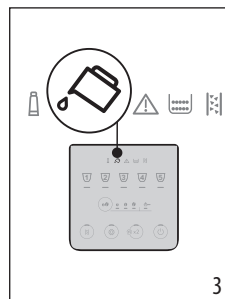
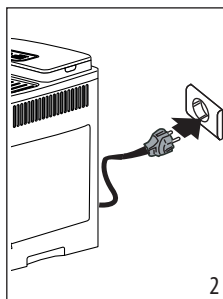

2. На контрольной панели (В) загорится индикатор  (V10) (рис. 3): извлеките бак для воды (A9) (рис. 4), залейте его свежей водой до отметки MAX (рис. 5), установите бак на место.

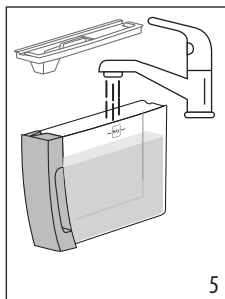
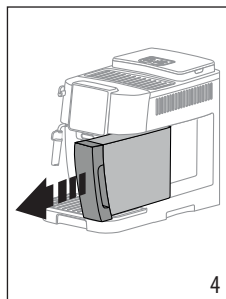

3. На контрольной панели будет быстро мигать светодиод (B3).
4. Поместите емкость под узел подачи кофе (A15) (рис. 6).
5. Нажмите кнопку  (B3) (рис. 7): прибор начнет заполнение водой внутренних контуров и будет подавать горячую воду из узла подачи кофе.

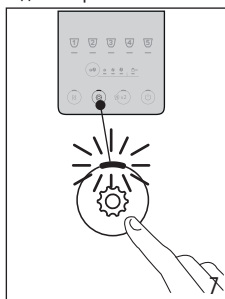
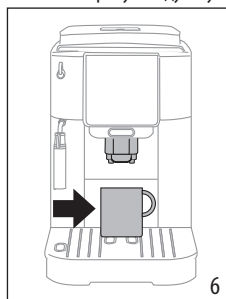

Машина готова к работе.

Примечание.

- При первом включении необходимо подать 4–5 порций, прежде чем машина начнет выдавать удовлетворительный результат.
- Для ополаскивания контура пара рекомендуется в течение нескольких секунд подавать воду путем поворота рукоятки подачи пара/горячей воды (A19) в положение I.

4. ИЗМЕРЕНИЕ ЖЕСТКОСТИ ВОДЫ

Своевременная настройка жесткости воды позволит машине уменьшить частоту циклов удаления накипи. Индикатор удаления накипи  (B13) загорается в зависимости от фактической жесткости водопроводной воды в различных регионах. Выполните следующие действия:

1. Достаньте из упаковки индикаторную полоску, если она входит в комплектацию вашей модели (C1).
2. Полностью погрузите полоску в стакан с водой примерно на одну секунду (рис. 8).

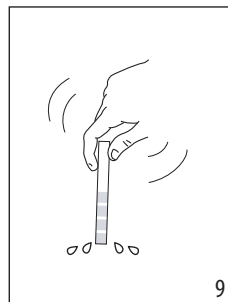
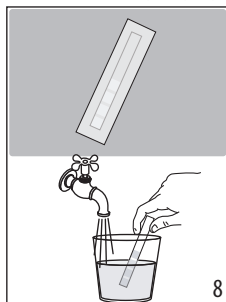

3. Выньте полоску из воды и слегка встряхните (рис. 9). Приблизительно через минуту появятся 1, 2, 3 или 4 красных квадрата в зависимости от жесткости воды. Каждый квадрат соответствует одному уровню.

Total Hardness Test	Уровень жесткости
	1 Низкая
	2 Средняя
	3 Средняя/высокая
	4 Высокая

См. указания в главе «12. Меню настроек», чтобы настроить машину.

5. ВКЛЮЧЕНИЕ ПРИБОРА

Примечание.

Убедитесь, что рукоятка подачи пара/горячей воды (A19) закрыта в поз. 0 (рис. 1).

Опасность ожогов!

Во время ополаскивания из носиков узла подачи кофе (A15) выходит немного горячей воды. Следите за тем, чтобы на вас не попали брызги воды. Чтобы избежать частого слива поддона для сбора капель (A11), рекомендуется собирать воду после ополаскиваний в емкость.

- Для включения прибора нажмите кнопку  (B1). Подсветка кнопки загорится, а на контрольной панели (B) будут мигать светодиоды напитков, что говорит о нагреве машины.

Во время нагрева машина выполняет ополаскивание. Таким образом нагревается не только бойлер, но и внутренне каналы за счет горячей воды, которую запускает в них прибор.

Прибор готов, когда светодиоды напитков и крепости горят ровным светом.

6. ВЫКЛЮЧЕНИЕ ПРИБОРА

Если до этого готовился кофе, каждый раз при выключении выполняется автоматическое ополаскивание.

Опасность ожогов!

Во время ополаскивания из носиков узла подачи кофе (A15) выходит немного горячей воды. Следите за тем, чтобы на вас не попали брызги воды. Чтобы избежать частого слива поддона для сбора капель (A11), рекомендуется собирать воду после ополаскиваний в емкость.

- Для выключения прибора нажмите кнопку  (B1);
- на контрольной панели мигают светодиоды кнопок напитков; если предусмотрено, прибор выполнит ополаскивание и затем выключится (режим ожидания).

Примечание.

Если прибор не используется продолжительное время, его следует отключить от сети электрического питания:

- сначала выключите прибор нажатием кнопки ;
- отсоедините шнур питания от розетки.

7. ПРИГОТОВЛЕНИЕ КОФЕЙНЫХ НАПИТКОВ

7.1 Приготовление кофе из кофейных зерен



Внимание!



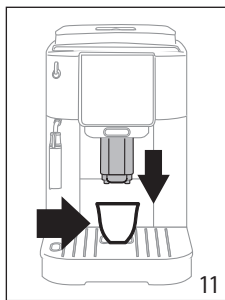
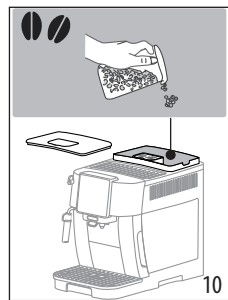

Не используйте необжаренные, засахаренные зерна или карамелизованный кофе, поскольку они могут приклеиться к кофемолке и вывести ее из строя.

1. Засыпьте кофейные зерна в специальный контейнер (A3) (рис. 10);



2. Поместите чашку под носиками узла подачи кофе (A15) (рис. 11);



3. Опустите узел подачи таким образом, чтобы он приблизился к чашке как можно больше, так получится лучшая пенка (рис. 11).
4. Выберите желаемый кофе:

Напиток (*)	Количество по умолчанию (мл)	Программируемое количество (мл)
 Espresso	≈ 40	от ≈ 20 до ≈ 80
 Coffee	≈ 180	от ≈ 100 до ≈ 240
 Long	≈ 160	от ≈ 115 до ≈ 250
 Americano	Espresso: ≈ 40 Вода: ≈ 110	Espresso: от ≈ 20 до ≈ 180 Вода: от ≈ 50 до ≈ 300
 Doppio +	≈ 120	от ≈ 80 до ≈ 180

(*) Напитки отличаются по типу и количеству в зависимости от модели.

5. Начинается приготовление, а на контрольной панели (B) мигает светодиод, относящийся к готовящемуся напитку.

7.2 Приготовление 2 чашек кофе

1. Поместите чашки под носиками узла подачи кофе (A15).
2. Опустите узел подачи таким образом, чтобы он приблизился к чашке как можно больше. Так получится лучшая пенка.
3. Нажмите кнопку  ×2 (B2): загорается соответствующий светодиод.
4. Нажмите кнопку  (B8).
5. Начинается приготовление, а на контрольной панели (B) мигает светодиод кнопки Espresso.

7.3 Приготовление кофе из предварительно молотого кофе

Внимание!

- Никогда не засыпайте молотый кофе в выключенный прибор, чтобы предотвратить его попадание внутрь



машины и ее загрязнение. Это может привести к повреждению прибора.

- Никогда не засыпайте больше 1 мерной ложки без горки (C2), это может привести к загрязнению машины внутри или к засорению (A4) воронки.



Примечание.

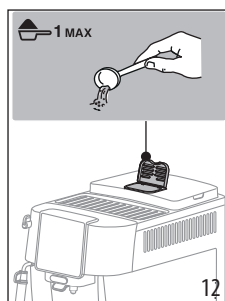

При использовании предварительно молотого кофе можно приготовить за раз только одну чашку кофе.

1. Нажмите несколько раз кнопку  (B5), пока не загорится светодиод  (B7).
2. Убедитесь в том, что воронка не закупорена, затем насыпьте одну мерную ложку предварительно молотого кофе (рис. 12).



3. Поместите чашку под носики узла подачи кофе (A15) (рис. 11).
4. Выберите желаемый напиток (B8).
5. Начинается приготовление, а на контрольной панели (B) мигает светодиод, относящийся к готовящемуся напитку.

Внимание!

- При приготовлении кофе  Long: в середине приготовления, когда светодиод  (B7) мигает, засыпьте еще одну мерную ложку молотого кофе без горки и нажмите кнопку Long.
- Невозможно приготовить кофе  Doppio+ из предварительно молотого кофе.

7.4 Общие указания по приготовлению кофейных напитков

- Во время использования на панели управления (B) могут загореться индикаторы. Их значение приводится в главе «16. Значение световых индикаторов».
- Для получения более горячего кофе рекомендуется смотреть раздел «7.7 Советы для получения более горячего кофе».

- Если кофе выходит каплями или слишком жидкий, с небольшим количеством пенки или слишком холодный, см. рекомендации в главе «17. Устранение неисправностей».
- О настройке напитков по своему вкусу см. параграфы «7.5 Изменение крепости кофе» и «7.9 Подбор количества напитка в чашке».

Примечание.

В режиме энергосбережения перед приготовлением первой чашки кофе прибору требуется несколько секунд для выполнения нагрева.

7.5 Изменение крепости кофе

1. Нажимайте кнопку  (B5), пока не загорятся светодиоды нужной крепости (B6):

	
	Легкий
	Средняя
	Крепкий

2. Выберите требуемый кофейный напиток.

Примечание.

- При последующем приготовлении машина предложит последнюю выбранную крепость.
- В случае сбоя питания машина возвращается к среднему уровню по умолчанию.

7.6 Ополаскивание

С помощью данной функции можно слить горячую воду из узла подачи кофе, чтобы очистить и нагреть внутреннюю систему машины.

1. Поместите под узел подачи кофе (A15) емкость минимального объема 100 мл (рис. 6).
2. Удерживайте нажатой кнопку  (B2) около 5 секунд: подача начинается и останавливается автоматически (если требуется остановить раньше, нажмите эту же кнопку).

Примечание.

- В случае простой свхше 3–4 дней очень рекомендуется после включения машины выполнить 2–3 ополаскивания перед началом ее применения.
- Это нормально, что после выполнения данной функции остается вода в контейнере для кофейной гущи (A10).

7.7 Советы для получения более горячего кофе



Для получения более горячего кофе рекомендуется:

- выполнить ополаскивание (см. параграф «7.6 Ополаскивание»);
- нагреть чашки горячей водой, используя функцию подачи горячей воды;
- увеличить температуру кофе (см. главу «12. Меню настроек»).

7.8 Регулировка кофемолки

Кофемолка изначально не требует регулировок, поскольку она настроена изготовителем так, чтобы обеспечивать правильную подачу кофе.

Чтобы внести поправку, в процессе работы кофемолки отрегулируйте рукоятку (A2) следующим образом:

<p>Если кофе подается слишком медленно или совсем не подается.</p> <p>Желаемый результат такой корректировки вы почувствуете только после приготовления 2 последующих чашек кофе.</p>	<p>Поверните на один щелчок в сторону цифры 7</p> 
<p>Для получения более насыщенного кофе и улучшения внешнего вида пенки</p> <p>Желаемый результат такой корректировки вы почувствуете только после приготовления 2 последующих чашек кофе.</p>	<p>Поверните на один щелчок в сторону цифры 1</p> 

Примечание.

Рукоятку регулировки следует вращать только тогда, когда кофемолка в работе на начальном этапе приготовления кофейных напитков.

7.9 Подбор количества напитка в чашке

1. Удерживайте нажатой несколько секунд кнопку напитка для настройки. Когда светодиод выбранного напитка будет быстро мигать, машина находится в режиме программирования. Начинается подача.
2. Когда в чашке будет требуемое количество напитка, нажмите кнопку напитка еще раз: подача прекратится, и количество будет внесено в память.

Примечание.

Чтобы отменить текущее программирование, нажмите кнопку, относящуюся к другому напитку.

8. ПРИГОТОВЛЕНИЕ КАПУЧИНО

8.1 Какое молоко использовать



Качество пены может меняться в зависимости:

- от температуры молока или растительного напитка (для получения отличного результата используйте молоко или растительные напитки прохладной температуры: 5°C);
- от типа молока или растительного напитка;
- от использованной марки;
- от ингредиентов и пищевой ценности.

8.2 Приготовление капучино

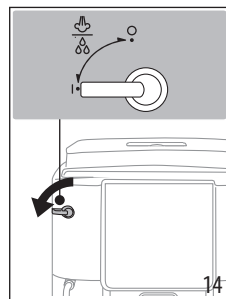
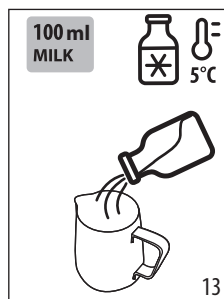
1. Налейте в емкость около 100 мл молока на каждую порцию капучино (рис. 13). При выборе размера емкости следует учитывать, что объем молока увеличится в 2-3 раза.



2. Опустите капучинатор (A17) в емкость с молоком.
3. Нажмите кнопку  Steam (B8).
4. Дождитесь, когда светодиод кнопки  Steam начнет быстро мигать, затем поверните рукоятку пара/горячей воды (A19) в положение I (рис. 14).
5. Через несколько секунд из капучинатора начнется подача пара, благодаря которому молоко формирует пену и увеличивается в объеме. Для получения еще более крепкой пенки медленно поворачивайте контейнер с молоком в направлении снизу вверх.
6. Когда нужная пена получена, остановите подачу пара путем поворота рукоятки в положение 0.
7. Приготовьте кофе в большой чашке.
8. Влейте в кофе молочную пену. Добавьте сахар по вкусу и, по желанию, посыпьте пену небольшим количеством шоколадной крошки — капучино готов.

8.3 Очистка узла подачи пара/горячей воды после использования

Очищайте узел подачи пара/горячей воды (A16) всякий раз после использования, чтобы избежать появления молочного осадка или его закупорки.

Опасность ожогов!

Во время очистки из узла подачи пара/горячей воды выходит немного горячей воды. Следите за тем, чтобы на вас не попали брызги воды.

1. Слейте немного воды поворотом рукоятки пара/горячей воды (A19) в положение I. Затем остановите подачу переводом рукоятки в положение 0.
2. Подождите несколько минут, пока узел подачи остынет. Поверните против часовой стрелки и потяните капучинатор (A17) вниз, чтобы снять (рис. 15).

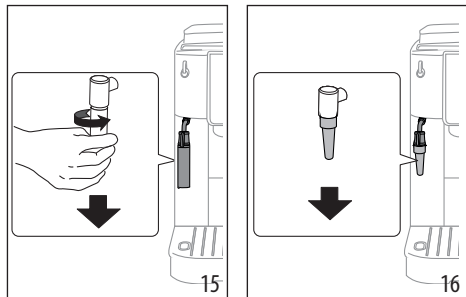

3. Потяните вниз и снимите распылитель (A18) (рис. 16).
4. Убедитесь, что указанные стрелкой на рис. 17 отверстия не закупорены. При необходимости очистите их с помощью зубочистки.

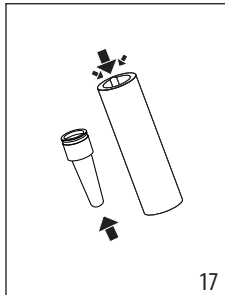

5. Вставьте на место распылитель и установите на него капучинатор. Протолкните его вверх и поверните по часовой стрелке до зацепления.

9. ПОДАЧА ГОРЯЧЕЙ ВОДЫ

Опасность ожогов!

Не оставляйте прибор без присмотра, когда он выполняет подачу горячей воды. Шланг узла подачи пара/горячей воды (A16) нагревается во время подачи.

1. Поместите емкость под узел подачи пара/горячей воды (как можно ближе, чтобы избежать брызг).
2. Поверните рукоятку пара/горячей воды (A19) в положение I (рис. 14).

3. Чтобы вручную остановить подачу горячей воды, поверните рукоятку пара/горячей воды в положение 0.

Примечание.

В режиме энергосбережения машине требуются несколько секунд, прежде чем начать подачу.

10. ФИЛЬТР ДЛЯ СМЯГЧЕНИЯ ВОДЫ

Чтобы сохранить рабочие качества машины с течением времени, мы рекомендуем использовать фильтр для смягчения воды De'Longhi.

Более подробная информация представлена на сайте www.delonghi.com.

WaterFilter EAN: 8004399327252

Процедура правильного использования фильтра приводится в инструкциях далее.

1. Достаньте фильтр из упаковки, вращайте календарь так, чтобы показать следующие 2 месяца (рис. 18).

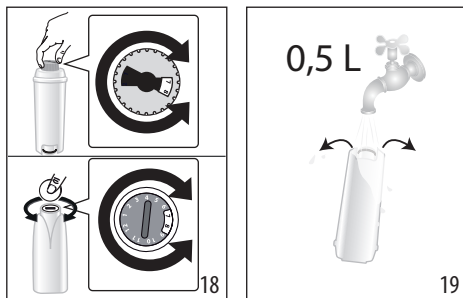

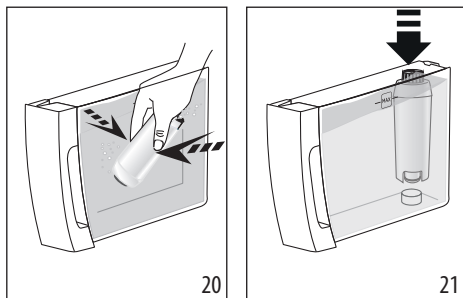

2. Чтобы активировать фильтр, заливайте водопроводную воду в центральное отверстие фильтра, пока она не начнет стекать из боковых отверстий в течение более одной минуты (рис. 19).
3. Снимите бачок для воды с машины и наполните его водой; вставьте фильтр в бачок для воды и полностью погрузите его на десять секунд, наклоняя и слегка нажимая на него для удаления воздушных пузырей (рис. 20).

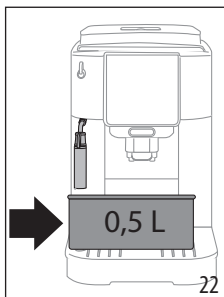

4. Вставьте фильтр в специальное гнездо и нажмите до упора (рис. 21).

5. Закройте бачок крышкой и установите его на машину.
6. Поместите под узлом подачи пара/горячей воды пустую емкость минимальным объемом 0,5 литров (рис. 22).



7. См. указания в главе «12. Меню настроек» по установке фильтра.
8. Светодиод кнопки  Steam быстро мигает: поверните рукоятку пара/горячей воды (A19) в положение I (рис. 12).
9. Прибор подаст горячую воду и автоматически остановится.
10. Светодиод кнопки  Steam быстро мигает: поверните рукоятку пара/горячей воды в положение 0.
11. Теперь фильтр активирован, и можно использовать кофемашину далее.

Примечание.

Если светодиод кнопки  (B4) быстро мигает, нажмите саму кнопку. Таким образом машина выполнит заливку внутренних контуров и удалит образовавшиеся воздушные пузыри, а затем продолжит указанную выше установку.

10.1 Замена фильтра

Замените фильтр, когда загорится индикатор  (B9).

1. Достаньте бачок для воды и отработанный фильтр.
2. Выполните действия, описанные в предыдущем разделе, чтобы активировать фильтр.
3. См. инструкции в главе «12. Меню настроек» по настройке машины и повторите пункты с 8 по 11 из предыдущего параграфа.

Примечание.

Через два месяца использования (см. отметки в календаре) или в случае простоя прибора на протяжении 3 недель необходимо заменить фильтр даже в том случае, если машина еще не подала сигнал о замене.

10.2 Удаление фильтра

Если вы хотите пользоваться прибором без фильтра, необходимо его снять и сообщить о его отсутствии.

1. Достаньте бачок для воды и отработанный фильтр.
2. См. указания в главе «12. Меню настроек», чтобы настроить машину.

Примечание.

Через два месяца использования (см. отметки в календаре) или в случае простоя прибора на протяжении 3 недель необходимо заменить фильтр даже в том случае, если машина еще не подала сигнал о замене.

11. РЕКОМЕНДАЦИИ ПО ЭНЕРГОСБЕРЕЖЕНИЮ

- Установите автоматическое отключение на 15 минут (см. «12. Меню настроек»).
- Включение режима энергосбережения (см. «12. Меню настроек»).
- Когда машина этого требует, выполните цикл очистки от накипи.

12. МЕНЮ НАСТРОЕК

После входа в меню кнопки, которые остаются активными, позволяют вам выбирать соответствующие функции:

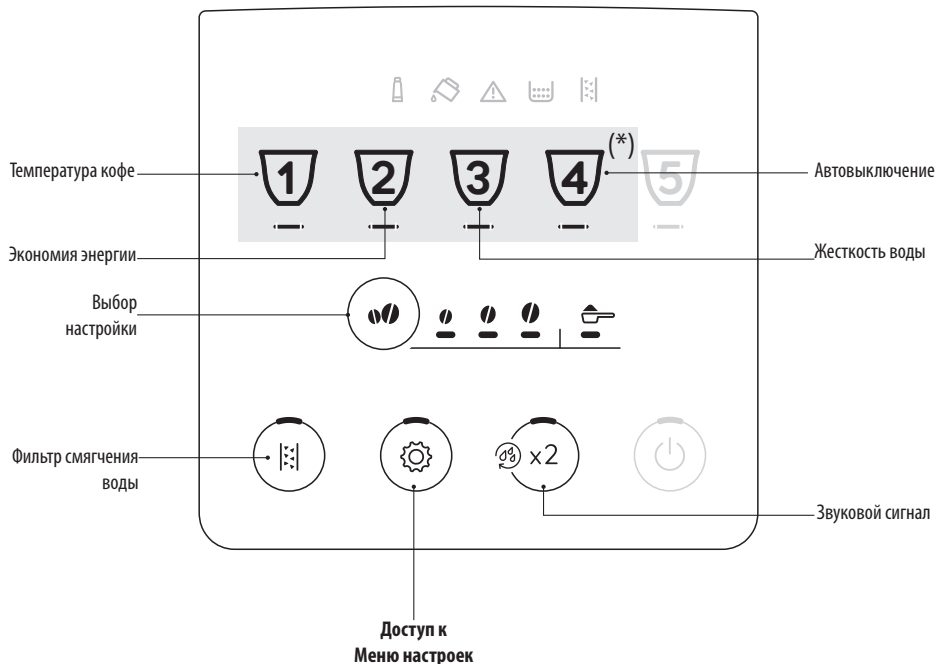

(*) Напитки различаются в зависимости от модели

1. Вход в меню:

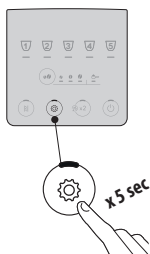

Держите кнопку  нажатой несколько секунд: загорятся кнопки настроек. Нажмите кнопку, соответствующую параметру, который нужно изменить.



2. Выполните настройки машины:

Фильтр смягчения воды

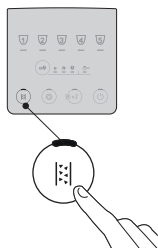

Нажимайте кнопку крепости, пока не загорятся светодиоды нужной настройки



ФИЛЬТР УСТАНОВЛЕН

ФИЛЬТР СНЯТ

Подтвердите выбор

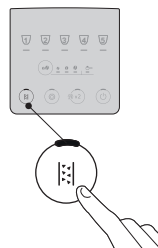

Звуковой сигнал

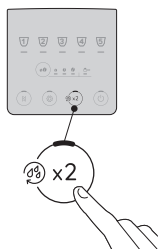

Нажимайте кнопку крепости, пока не загорятся светодиоды нужной настройки



ВКЛ

ВЫКЛ

Подтвердите выбор

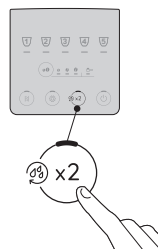

Температура кофе

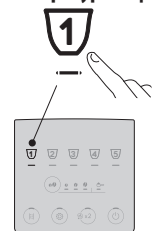

Нажимайте кнопку крепости, пока не загорятся светодиоды нужной настройки



НИЗКАЯ

СРЕДНЯЯ

ВЫСОКАЯ

Подтвердите выбор

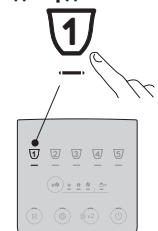

Экономия энергии

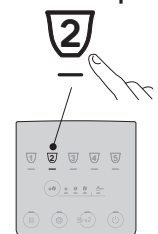

Нажимайте кнопку крепости, пока не загорятся светодиоды нужной настройки









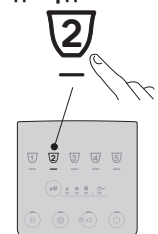

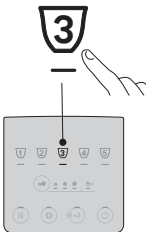



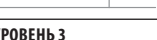

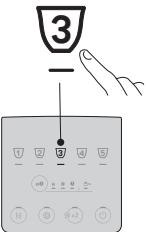
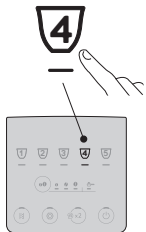
ВКЛ

ВЫКЛ

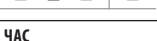
Подтвердите выбор

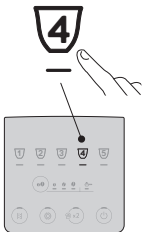

<p>Жесткость воды</p> 	<p>Нажимайте кнопку крепости, пока не загорится светодиод, соответствующий нужному уровню</p> 	<p>УРОВЕНЬ 1</p>  <p>УРОВЕНЬ 2</p>  <p>УРОВЕНЬ 3</p>  <p>УРОВЕНЬ 4</p> 	<p>Подтвердите выбор</p> 
<p>Автовывключение</p> 	<p>Нажимайте кнопку крепости, пока не загорится светодиод, соответствующий нужному времени</p> 	<p>15 МИНУТ</p>  <p>30 МИНУТ</p>  <p>1 ЧАС</p>  <p>3 ЧАСА</p> 	<p>Подтвердите выбор</p> 
<p>3. Для выхода из меню:</p>			
		<p>Нажмите кнопку : Машина снова готова к использованию.</p> <p>Примечание. Устройство автоматически выходит из меню настроек через 30 секунд бездействия.</p>	



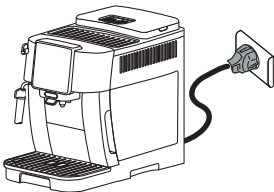
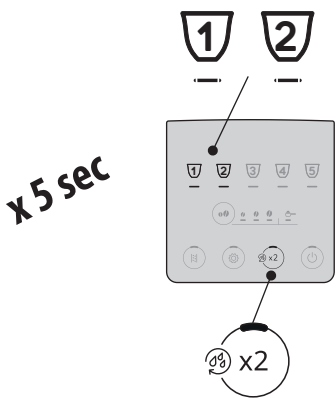
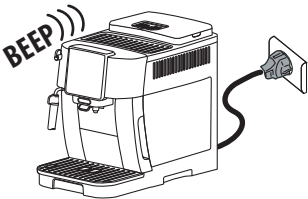



12.1 Сброс к заводским настройкам

<p>Убедитесь, что машина находится в режиме ожидания (выключена, но подключена к электросети).</p>	
<p>Удерживайте нажатыми в течение 5 секунд кнопки подачи напитков 1, 2 и ☉ x2: все настройки, а также количество напитков вернутся к заводским значениям.</p>	
<p>Устройство подаст длинный звуковой сигнал, и все индикаторы начнут мигать, подтверждая сброс.</p>	

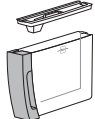
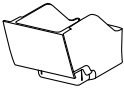
13. ОЧИСТКА УСТРОЙСТВА

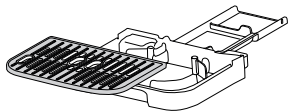
Внимание!

- Не используйте для чистки кофемашины растворители, абразивные моющие средства или спирт. Суперавтоматы De'Longhi не требуют использования химических добавок для очистки.
- Не используйте металлические предметы для удаления накипи или отложений кофе, поскольку они могут поцарапать металлические или пластмассовые поверхности.

					
 50°C	✗	✗	✗	✓	✓
	✓	✓	✓	✓	✓

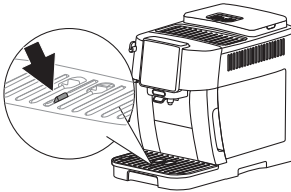
Компонент	Периодичность	Порядок выполнения
<p>Контейнер для кофейной гущи (A10)</p> 	<p>Если загорелся индикатор  (B12), необходимо слить контейнер для кофейной гущи, иначе машина не может готовить кофе.</p> <p>Пока контейнер для гущи не будет очищен, прибор не сможет готовить кофе. Прибор сообщает о необходимости очистить контейнер, даже если он еще не наполнился, если прошли 72 часа после первого приготовления (чтобы отсчет 72 часов был правильным, машина должна быть всегда подключена к электропитанию).</p>	<ul style="list-style-type: none"> • Достаньте поддон для сбора капель (A11), слейте и очистите его. • Опорожните и тщательно очистите контейнер для кофейной гущи, убедившись в том, что остатки кофейной гущи не остались на дне. • Проверьте состояние лотка для сбора конденсата (A14) поддона красного цвета и слейте его при необходимости.
<p>Компоненты поддона для сбора капель</p> 	<p>Поддон для сбора капель снабжен поплавковым индикатором красного цвета (A14) уровня воды.</p> <p>До того, как индикатор начнет выходить за пределы решетки подставки для чашек (A13), необходимо слить и очистить поддон</p> 	<ul style="list-style-type: none"> • Извлеките поддон для сбора капель и контейнер для кофейной гущи. • Снимите подставку для чашек, решетку поддона, слейте поддон для сбора капель и контейнер для гущи и вымойте все компоненты. • Проверьте поддон для сбора конденсата красного цвета и слейте его при необходимости. • Поставьте на место поддон для сбора капель вместе с решеткой и контейнером для кофейной гущи. <p>При извлечении поддона для сбора капель обязательно всегда опорожнять контейнер для кофейной гущи, даже если он почти не заполнен.</p>
<p>Внутренняя часть машины</p> 	<p>Периодически (примерно раз в месяц) проверяйте чистоту кофемашины изнутри (для этого достаточно снять поддон для сбора капель).</p>	<p>Выключите и отсоедините машину от электросети. Ни в коем случае не опускайте прибор в воду.</p> <ul style="list-style-type: none"> • Удалите кофейные отложения кисточкой и губкой. • Удалите все остатки пылесосом.
<p>Носики узла подачи кофе (A15)</p> 	<p>Периодически (раз в месяц) очищайте носики узла подачи кофе.</p>	<ul style="list-style-type: none"> • Периодически очищайте носики узла подачи кофе с помощью губки или ткани. • Проверяйте, чтобы отверстия узла подачи кофе не были закупорены. При необходимости удалите кофейные отложения зубочисткой.

14. ОЧИСТКА ЗАВАРОЧНОГО УЗЛА

Внимание!

Заварочный узел (A6) нельзя вынимать, когда прибор включен.

1. Нажмите кнопку  (B1) для выключения машины.
2. Достаньте бачок для воды (A9).
3. Откройте дверцу заварочного узла, расположенную справа сбоку (рис. 23).

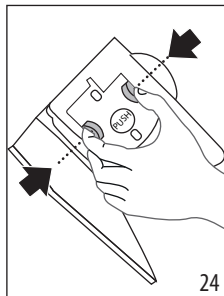
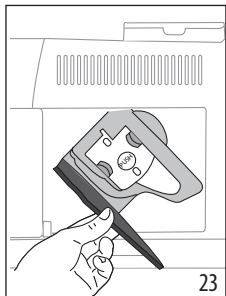

4. Нажмите вниз две цветные кнопки расщепления (рис. 24) и одновременно потяните заварочный узел наружу.
5. Опустите примерно на 5 минут заварочный узел в воду, затем прополощите его под краном.

Внимание!

ОПОЛАСКИВАТЬ ТОЛЬКО ВОДОЙ.

ЗАПРЕЩЕНЫ МОЮЩИЕ СРЕДСТВА. ЗАПРЕЩЕНА МОЙКА В ПОСУДОМОЕЧНОЙ МАШИНЕ

6. Очистите заварочный узел без использования моющих средств, чтобы не повредить его.
7. Кисточкой очистите гнездо заварочного узла от остатков кофе, которые можно увидеть через дверцу самого заварочного узла.
8. После очистки вставьте на место заварочный узел, заведя его в опору. Потом нажмите на PUSH до щелчка.

Примечание.

Если заварочный узел вставляется с трудом, необходимо (перед установкой на место) придать ему нужное положение, нажав на два рычага (рис. 25).

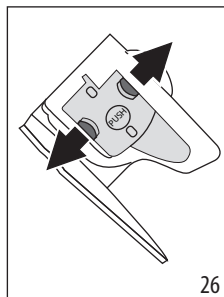
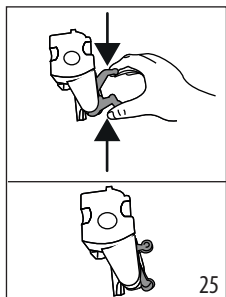

9. После ввода узла убедитесь в том, что две цветные кнопки вышли наружу (рис. 26).
10. Закройте дверцу заварочного узла.
11. Установите на место бачок для воды.

15. УДАЛЕНИЕ НАКИПИ

- Перед применением прочитайте инструкции и этикетку средства для удаления накипи на упаковке средства.
- Рекомендуется использовать только средство для удаления накипи компании De'Longhi. Использование неподходящих средств, а также нерегулярное удаление накипи могут вызвать неисправности, на которые не распространяется гарантия производителя.
- Средство для удаления накипи может повредить чувствительные поверхности. Если продукт случайно опрокинут, немедленно высушите.

Для удаления накипи

Средство для удаления накипи	Средство для удаления накипи De'Longhi
Емкость	Рекомендованный объем: 2 л
Время	~30 мин

Внимание!

Если установлен фильтр для смягчения воды, его необходимо снять перед добавлением раствора для удаления накипи. Затем вновь установите фильтр перед началом этапа 3.

Выполняйте удаление накипи из машины, когда на контрольной панели загорится индикатор  (B13).

Примечание.

- После начала цикла очистки от накипи его нельзя прерывать, и он должен быть завершен с полным циклом ополаскивания. Для этого убедитесь в наличии средства для удаления накипи.

Выполните следующие действия:

Этап 1: Удаление накипи



1. Удерживайте нажатой 5 секунд кнопку  (B4), пока соответствующий светодиод не начнет быстро мигать. Светодиод легкой крепости загорится, что говорит о начале этапа 1 удаления накипи.

- Слейте поддон для сбора капель (A11) и контейнер для гуши (A10) и установите их на место. Полностью слейте бачок для воды (A9) и снимите фильтр смягчения воды (если имеется).
- Залейте в бачок для воды средство для удаления накипи до уровня **A** (соответствует упаковке в 100 мл), обозначенного сбоку бачка (спереди, рис. 27), затем добавьте воды (один литр) до уровня **B** (рис. 28), установите бачок на место.

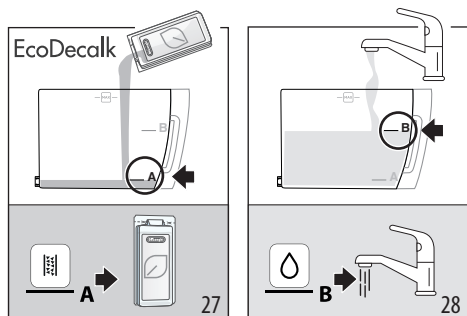

- Поместите под узлом подачи кофе (A15) и под капучинатором (A17) емкость минимальным объемом 2 литра (рис. 29).

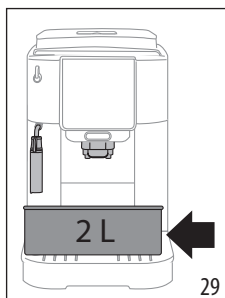

- Нажмите кнопку для запуска программы удаления накипи.
- Через несколько секунд быстро мигает светодиод , что означает требование повернуть рукоятку пара/горячей воды (A19) в положение **I** (рис. 13).
- В течение десяти минут машина автоматически будет чередовать паузы и подачи из узла подачи пара/горячей воды и из узла подачи кофе.

В конце первого этапа цикла удаления накипи загорится индикатор отсутствия воды (B10).

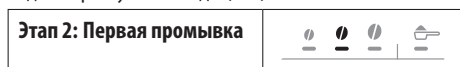

- Слейте емкость, использованную для сбора средства для удаления накипи. Достаньте бачок для воды, слейте его, промойте проточной водой, залейте све-

жую воду до отметки **MAX** (рис. 30) и установите его на машину. Поместите емкость под узлами подачи.

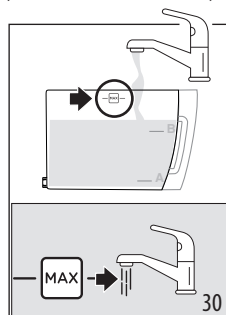

- Нажмите кнопку (которая быстро мигает) для запуска ополаскивания. Светодиод средней крепости мигает, что означает начало этапа 2 удаления накипи.
- Машина автоматически выполняет ополаскивание: светодиод steam быстро мигает, что означает требование повернуть рукоятку пара/горячей воды (A19) в положение **0** (рис. 1).
- Через несколько десятков секунд, когда светодиод steam быстро мигает, поверните рукоятку пара/горячей воды в положение **I** (рис. 14): ополаскивание продолжится из узлов подачи кофе и пара/горячей воды.

В конце второго этапа цикла удаления накипи загорится индикатор отсутствия воды (B10).



- Слейте емкость, использованную для сбора воды первой промывки, достаньте бачок для воды, залейте его свежей водой до отметки **MAX** (рис. 30) и, если используется, установите на место фильтр смягчения воды. Установите бачок на машину и поместите емкость под узлами подачи.
- Нажмите кнопку (которая быстро мигает) для запуска ополаскивания: светодиод высокой крепости мигает, что означает начало этапа 3 удаления накипи. Ополаскивание начнется из узла подачи пара/горячей воды.



- Когда загорится светодиод функции предварительно молотого кофе, удаление накипи завершилось правильно: светодиод steam мигает, что означает необходимость повернуть рукоятку пара в положение **0**.

15. Загораются индикаторы контейнера для гущи (B12) и отсутствия воды (B10). Слейте контейнер для гущи и поддон для сбора капель, где собирается часть воды промывки. Залейте бачок для воды.

16. Установите компоненты на машину.

Машина готова к использованию.

Примечание.

- Естественно, что после завершения цикла удаления накипи остается вода в контейнере для кофейной гущи.
- Прибор запрашивает третий цикл ополаскивания в том случае, если бачок для воды не заполнен до отметки MAX. Это необходимо, чтобы гарантировать отсутствие средства для удаления накипи внутри прибора.

16. ЗНАЧЕНИЕ СВЕТОВЫХ ИНДИКАТОРОВ

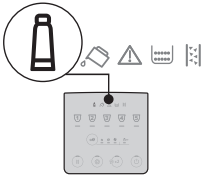
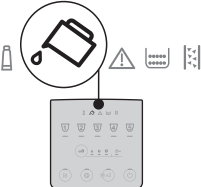
Индикатор/светодиод	Значение
Светодиоды напитков мигают	Машина разогревается: подождите
Светодиоды напитков и соответствующие настройки горят ровно	Машина готова к использованию: выберите напиток для приготовления и соответствующие параметры.
	Замените фильтр (см. главу «10. Фильтр для смягчения воды»).
	Недостаточно воды в бачке (A9), наполните бачок.
→	

Индикатор/светодиод	Значение
	Бачок для воды (A9) не вставлен в машину или вставлен неправильно, вставьте бачок правильно.
	Общий аварийный сигнал: внутри машины очень грязно. Тщательно очистите машину. Если после очистки машина опять выводит это сообщение, обратитесь в службу поддержки клиентов и (или) в авторизованный сервисный центр.
	Заварочный узел (A6) не был вставлен после очистки, вставьте заварочный узел, как указано в главе «14. Очистка заварочного узла».
	Отсутствуют зерна, заполните контейнер для кофейных зерен (A3), затем нажмите любую кнопку, чтобы сбросить аварийный сигнал.
→	

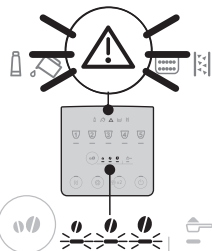
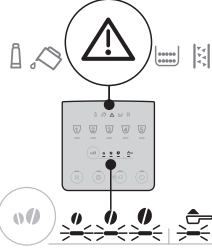
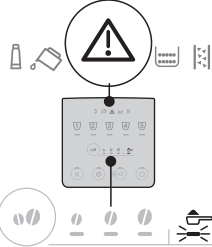
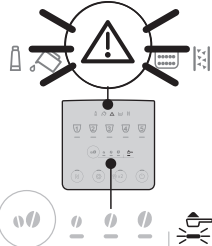
Индикатор/светодиод	Значение
	<p>Слишком мелкий помол, кофе выходит медленно или не выходит вообще. Отрегулируйте кофемолку (A2) (пар. «7.8 Регулировка кофемолки»).</p>
	<p>Было использовано слишком большое количество кофе. Выберите более легкий вкус или уменьшите количество молотого кофе.</p>
	<p>Было выбрано приготовление из молотого кофе, но не был засыпан кофе в соответствующую воронку (A4).</p>
	<p>Кофе выходит слишком медленно или по каплям. Слишком мелкий помол кофе. Используйте тип кофе для кофемашин эспрессо.</p>
→	

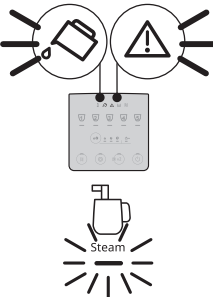
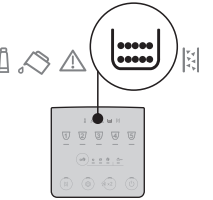
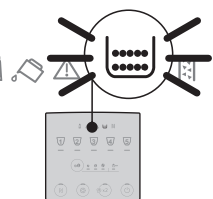
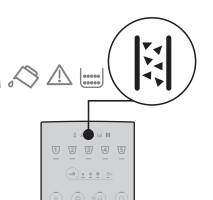
Индикатор/светодиод	Значение
	<p>Гидравлический контур пуст. Нажмите кнопку соответствующего напитка Steam.</p>
	<p>Необходимо опорожнить контейнер для гучи (A10).</p>
	<p>Контейнер для кофейной гучи (A10) не установлен или установлен неправильно, установите поддон для сбора капель вместе с контейнером для гучи и нажмите до упора.</p>
	<p>Необходимо выполнить удаление накипи (см. гл. «15. Удаление накипи»).</p>
→	

Индикатор/светодиод	Значение
	Удаление накипи было прервано. Завершите цикл с этапа, указанного светодиодами выбора крепости.

17. УСТРАНЕНИЕ НЕИСПРАВНОСТЕЙ

Ниже перечислены некоторые возможные неисправности.

Если проблема не может быть устранена описанным образом, необходимо обратиться в центр технической поддержки.

НЕИСПРАВНОСТЬ	ВОЗМОЖНАЯ ПРИЧИНА	РЕШЕНИЕ
Прибор не включается.	Штепсель не включен в розетку.	Подключите штепсель в розетку.
Кофе не горячий.	Чашки не были предварительно нагреты.	Подогрейте чашки путем их ополаскивания горячей водой (примечание: можно использовать функцию горячей воды).
	Внутренние контуры кофемашины охладились, так как после последнего приготовления кофе прошло более 2–3 минут.	Перед приготовлением кофе нагрейте внутренние контуры с помощью ополаскивания. Для этого удерживайте кнопку (B2) нажатой несколько секунд.
	Задана слишком низкая температура кофе.	Установите более высокую температуру кофе в меню настроек (см. «12. Меню настроек»).
	Необходимо удалить накипь из машины.	Удалите накипь. Затем проверьте степень жесткости воды («4. Измерение жесткости воды») и убедитесь, что настройки прибора соответствуют фактической жесткости («12. Меню настроек»).
Кофе недостаточно крепкий или мало пенки.	Слишком крупный помол кофе.	Отрегулируйте помол («7.8 Регулировка кофемолки»). Эффект достигается только после подачи минимум 2 порций кофе.
	Не подходит тип кофе.	Используйте тип кофе для кофемашин эспрессо.
	Кофе не свежий.	Упаковка кофе была открыта много времени назад, поэтому кофе потерял свой вкус.



НЕИСПРАВНОСТЬ	ВОЗМОЖНАЯ ПРИЧИНА	РЕШЕНИЕ
Кофе выходит слишком медленно или по каплям.	Слишком мелкий помол кофе.	Отрегулируйте помол («7.8 Регулировка кофемолки»). Эффект достигается только после подачи минимум 2 порций кофе.
Кофемашина не подает кофе	Машина обнаружила загрязнения внутри	Подождите, пока машина будет готова к работе, и выберите требуемый напиток. Если проблема не устранена, обратитесь в сервисный центр.
Кофе не выходит из одного или обоих носиков узла подачи.	Носики узла подачи кофе закупорены.	Протрите носики тряпкой. При необходимости удалите налет с помощью зубочистки.
Кофе получился водянистым.	Засорена воронка для молотого кофе.	Откройте дверцу, очистите воронку с помощью кисточки.
Заварочный узел нельзя снять.	Отключение не выполнено.	Выполните выключение нажатием кнопки  .
После завершения удаления накипи прибор требует дополнительное ополаскивание	В процессе двух циклов ополаскивания бак не был наполнен до отметки MAX.	Вернитесь к удалению накипи с пункта «Этап 3: Вторая промывка».
В молоке большие пузыри	Молоко недостаточно холодное, не частично обезжиренное или обезжиренное.	Используйте полностью обезжиренное или частично обезжиренное молоко прохладной температуры (около 5°C). Если желаемый результат не достигнут, попробуйте молоко другой марки.
	Капучинатор загрязнен	Разберите компоненты и тщательно очистите их.
	Используются растительные напитки.	Результат сильно зависит от питательных свойств напитков.
Подставка для чашек над машиной горячая	Было выполнено приготовление различных напитков один за другим	
Машина не в работе, но издает шум или небольшие выбросы пара	Кофемашина готова к работе или была недавно выключена, при этом некоторые капли конденсата падают в еще горячее устройство подачи пара.	Это явление является частью нормальной работы прибора. Чтобы уменьшить проявления, опорожните поддон для сбора капель.

18. ТЕХНИЧЕСКИЕ ДАННЫЕ

Напряжение:	220–240 В~ 50–60 Гц макс. 10 А
Мощность:	1450Вт
Давление:	1,5 мПа (15 бар)
Емкость бачка для воды:	1,8 л
Размеры LxPxH:	240x440x350 мм
Длина шнура:	1250 мм
Вес (отличается в зависимости от модели):	8,8 кг
Макс. емкость контейнера для зерен:	250 г

Компания De'Longhi оставляет за собой право в любое время изменять технические и эстетические характеристики изделий, сохраняя неизменными их функциональность и качество.