

DeLonghi

ЭЛЕКТРИЧЕСКИЙ МАСЛЕННЫЙ РАДИАТОР СЕРИЯ «DRAGON»

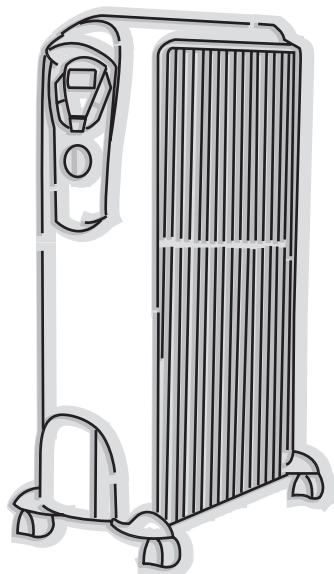

Руководство пользователя

 **ELECTRONIC
CLIMATE
CONTROL**

ME 10

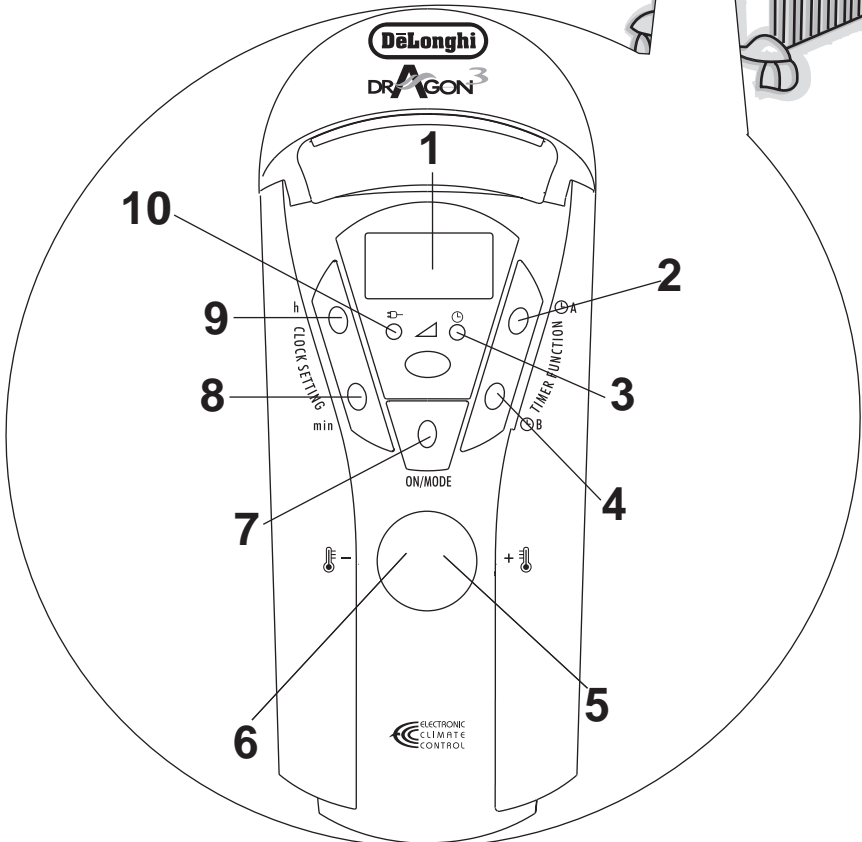
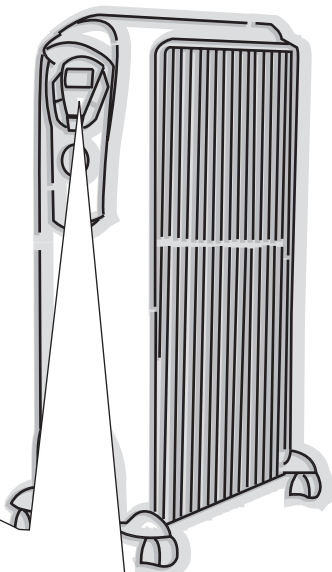

ОБЩИЕ СВЕДЕНИЯ

Извлеките прибор из упаковочной коробки.

Переверните радиатор и поставьте его на полистирол.

Убедитесь, что прибор во время транспортировки не получил повреждений и в целостности провода электропитания.

Не используйте прибор, если он поврежден.

МОДЕЛИ С СИСТЕМОЙ “EASY WHEEL”

Переверните радиатор, поставив его на коврик или на мягкую поверхность, чтобы предотвратить повреждение окраски. Полностью извлеките колесики, рис. 1.

Установите радиатор в вертикальное положение.



рис. 1

Первое использование

При первом включении дайте прибору поработать на максимальной мощности в течение минимум двух часов. Таким образом удаляется запах нового прибора, который он издает вначале.

Во время этой операции проветривайте комнату, в которой находится радиатор.

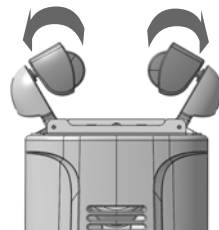
Подключение к электроэнергии

- До того, как вставить вилку в электрическую розетку убедитесь, что напряжение в ней соответствует указанному на табличке с техническими характеристиками прибора.
- Если одновременно используется несколько приборов, необходимо убедиться, что электросеть имеет достаточную мощность.
- Подключайте радиатор только к розеткам, оснащенным надежным заземлением.
- Прибор соответствует директиве ЕС 89/336/СЕЕ о электромагнитной совместимости.

Включение радиатора

Подключите радиатор к сети электропитания, после этого загорится - световой индикатор.

Регулировка времени, рис. 2.

При первом включении отрегулируйте время следующим образом:

- Нажимайте кнопку **"hour" (9)** (часы) до тех пор, пока на дисплее не появится правильное показание часов, затем отпустите кнопку.
- Нажимайте кнопку **"min" (8)** (минуты) до тех пор, пока на дисплее не появится правильное показание минут, затем отпустите кнопку.

Во время регулировки времени цифры на дисплее мигают.

Цифры продолжают мигать несколько секунд после выполнения регулировки, часы начинают отсчет времени в момент прекращения мигания.

Для изменения времени нажмите кнопку **"hour" (9)** или **"min" (8)**, по меньшей мере, на 5 секунд, затем выполните процедуры описанные выше.

Значение времени можно быстро изменить, удерживая кнопки **"hour" (9)** или **"min" (8)** более 3 секунд.

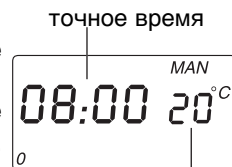

заданная температура

рис. 2

Работа без таймера (ручной режим)

Для включения прибора, не прибегая к регулировке таймера, нажмите кнопку "ON MODE" (7) (ВКЛ. РЕЖИМА). Нажатие кнопки "ON MODE" (7) один или несколько раз переводит прибор на мощность в следующей последовательности:



Максимальная
мощность



Средняя
мощность



Минимальная
мощность

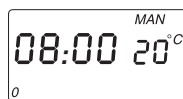

Off (выкл.)

Совет: в любой момент при работе в "ручном режиме" после однократного нажатия кнопки "ON MODE" (7) в течение 5 секунд показывается установленный ранее уровень мощности; спустя пять секунд дисплей снова начнет показывать используемую мощность.

Установка температуры (терморегулятор)

После выбора уровня мощности для установки требуемой температуры от 5°C до 35°C нажмите кнопку "🌡 +" (5) или "🌡 -" (6) (значение появится на дисплее справа, рис. 3). Температура при одном нажатии может быть увеличена или уменьшена на 1°C. Для ускоренного увеличения или уменьшения температуры удерживайте нажатой соответствующую кнопку.

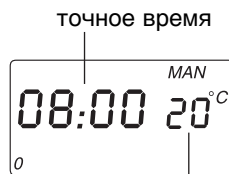

заданная
температура
рис. 3

Электронный контроль температуры

Радиатор оснащен устройством электронного контроля температуры, которое контролирует и автоматически задает мощность, идеальную для поддержания заданной температуры. Если заданная температура выше температуры в помещении, прибор автоматически включится и быстро нагреет комнату до требуемой температуры. Если задана максимальная мощность, прибор автоматически поддерживает температуру на постоянном уровне, чередуя максимальную, среднюю, минимальную мощность и отключение. (Если температура в помещении выше заданной температуры, радиатор выключится).

Если при помощи кнопки "ON MODE" (7) выбирается средняя мощность, прибор будет чередовать среднюю, минимальную мощность и отключение, поддерживая выбранную температуру.

Примечание: на дисплее все время показывается выбранный уровень мощности, а не действующий в настоящий момент.

Режим предотвращения замерзания, рис. 4

Нажмите кнопку "ON MODE" (7) (рекомендуется выбрать максимальную мощность). Нажимая кнопку "🌡 -" (6), установите минимальную температуру 5°C. Индикатор "TIMER ON" (3) мигает до тех пор, пока заданная температура будет оставаться на уровне 5°C.



рис. 4

При такой регулировке прибор включится в случае, когда температура в комнате опустится ниже 5°C, при минимальном потреблении электроэнергии, предотвращая замерзание прибора.

Примечание: включение этого режима не гарантировано в случае прерывания электропитания длительностью более 2 минут.

Программирование электронного таймера

Таймер позволяет использовать две программы в течение 24 часов.

Программирование таймера:

- После нажатия кнопки таймера "A" (2) включается программа и появляется следующее сообщение:
- мигающее сообщение "--:--";
- сообщение "ON" внизу слева (установка времени включения);
- символ "A" справа, указывающий, что установлена первая программа.

Для установки времени начала включения для установки часов нажмите кнопку "hour" (9) и кнопку "min" (8) для установки минут, затем подтвердите время включения, один раз нажав кнопку таймера "A" (2) (рис. 5). На дисплее появятся сообщения "OFF" и "00:00".

При помощи кнопки M установите время, когда необходимо, чтобы прибор выключился, затем подтвердите время выключения, еще раз нажав кнопку таймера "A" (2).

После этого в верхней части дисплея появится сообщение "AUTO" и загорится световой индикатор "TIMER ON" (3), показывающий, что прибор готов к работе в запрограммированное время, поддерживая заданную температуру.

Для установки программы B нажмите кнопку таймера "B" (4) и произведите операции, описанные для программы A.

Для установки требуемой температуры используйте кнопки "⊕" (5) или "⊖" (6), как описано выше.

При такой регулировке радиатор автоматически включится в заданное время на установленный период и будет автоматически поддерживать выбранную температуру.

Для того, чтобы уничтожить установленную программу, один раз нажмите кнопки таймера A или B, затем нажимайте кнопки времени до тех пор, пока на дисплее не появится "--:--", рис. 6.



рис. 5



рис. 6

Дистанционное управление

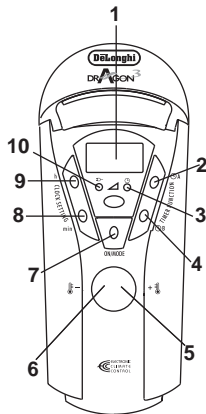
- При нажатии кнопки режима предотвращения замерзания, радиатор устанавливает температуру 5°C и автоматически включается только, если температура в помещении опускается ниже 5°C, предотвращая замерзание при минимальном расходе электроэнергии. Индикаторная лампа "Timer ON" на панели управления будет мигать.
- Для регулировки температуры в диапазоне от 5 до 35°C нажмите кнопку увеличения/уменьшения температуры (+/-).
- Кнопка "Off" выключает прибор. Каждый раз после нажатия кнопки прибор звуковым сигналом и включением индикаторной лампы на пульте дистанционного управления подтверждает выбор.

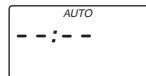
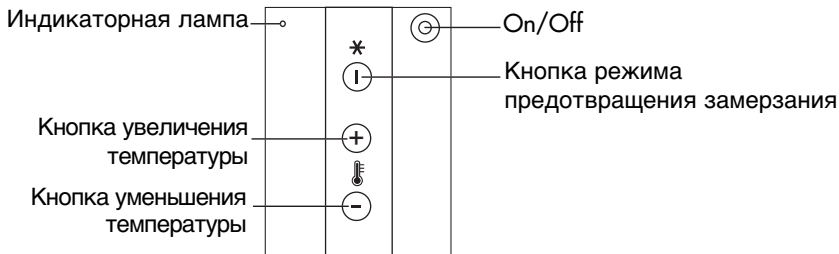

Обратите внимание

Для того, чтобы программа оставалась в памяти, следует оставлять вилку радиатора вставленной в розетку электропитания.

Если электропитание отключится более, чем на две минуты, например, если вилка не вставлена в розетку или в случае отключения электропитания, программы исчезают, а радиатор не будет работать до тех пор, пока не будет перепрограммирован. В этом случае на дисплее будут мигать цифры.

Уход

До выполнения любого ухода выньте вилку из розетки электропитания и дайте радиатору остыть.

Электрический радиатор не требует специального обслуживания.

Достаточно мягкой и сухой тканью протереть пыль. Ни в коем случае не используйте абразивные порошки или растворители. При необходимости удалите скопившуюся грязь при помощи пылесоса.

Меры предосторожности

- Не пользуйтесь радиатором в непосредственной близости от душа, ванны, раковины, бассейна и т.д.
- Не используйте радиатор для сушки белья.
- Не кладите шнур питания на нагретые части прибора.
- Используйте радиатор только в вертикальном положении.
- Радиатор должен быть установлен не ближе, чем в 50 см от мебели и других предметов.
- Если шнур питания поврежден, он должен быть заменен производителем или его сервисной технической службой.
- Абсолютно нормально, если прибор при первом включении или если он редко включается, будет потрескивать.
- Резервуар этого прибора наполнен определенным количеством масла, и ремонт, который требует его открытия, должен выполняться только производителем или уполномоченной сервисной службой. В случае утечки масла, свяжитесь с производителем или уполномоченной сервисной службой.
- Не используйте прибор в помещении с площадью меньше 4 м², так как может произойти перегрев.
- Прибор не должен находиться непосредственно под розеткой электропитания.
- В случае уничтожения прибора необходимо соблюдать соответствующие законы, касающиеся утилизации масла.
- Не рекомендуется пользоваться удлинителем. При необходимости его использования внимательно следуйте инструкциям, прилагаемым к удлинителю и прежде всего убедитесь, что он пригоден к требованиям электрических характеристик прибора, и НИКОГДА не будет находиться под нагрузкой.
- Хотя данные инструкции стараются охватить наибольшее количество обстоятельств, при использовании прибора, в любом случае, необходимо быть внимательными и проявлять здравый смысл, как и при использовании любого электроприбора, прежде всего в присутствии детей.
- Прибор снабжен предохранительным выключателем, который отключает его в случае случайного перегрева. Чтобы он начал работать вновь, извлеките вилку из розетки, дайте прибору остыть, пылесосом очистите решетку подачи и выпуска воздуха, затем вновь подключите прибор к электропитанию и включите его.

Внимание: для того, чтобы избежать случайного опасного отключения предохранительного устройства, не пользуйтесь внешним таймером, включающим прибор.



ОБРАТИТЕ ВНИМАНИЕ: ни в коем случае не накрывайте прибор во время работы, так как это может привести к опасному повышению его температуры.

McGrp.Ru



Сайт техники и электроники

Наш сайт McGrp.Ru при этом не является просто хранилищем [инструкций по эксплуатации](#), это живое сообщество людей. Они общаются на форуме, задают вопросы о способах и особенностях использования техники. На все вопросы очень быстро находят ответы от таких же посетителей сайта, экспертов или администраторов. Вопрос можно задать как на форуме, так и в специальной форме на странице, где описывается интересующая вас техника.