

EC915X

# La Specialista ARTE

MACCHINA DA CAFFÈ

COFFEE MAKER

MACHINE À CAFÉ

KAFFEEMASCHINE

KOFFIEZETAPPARAAT

CAFETERA

MÁQUINA DE CAFÉ

ΜΗΧΑΝΗ ΓΙΑ ΚΑΦΕ

KAFFEMASKIN

KAFFEMASKIN

KAFFEMASKINE

KAHVINKEITIN

ΚΟΦΕΜΑШИΝΑ

ΚΟΦΕ ЖАСАҒЫШ

ΚΆΝΕΦΌΖΌΓΈΡ

KÁVOVAR

KÁVOVAR

EKSPRES DO KAWY

APARAT DE PREPARAT CAFEA

ماكينة قهوة



**DeLonghi**

**IT**

pag. 6

**EN**

page 16

**FR**

pag. 26

**DE**

S. 36

**NL**

pag. 47

**ES**

pág. 58

**PT**

pág. 68

**EL**

σελ 79

**NO**

sid. 90

**SV**

sid. 100

**DA**

sid. 110

**FI**

siv. 120

**RU**

стр.130

**KZ**

141-бет

**HU**

old. 154

**CS**

str. 164

**SK**

str. 174

**PL**

str. 184

**RO**

pag. 194

**AR**

2

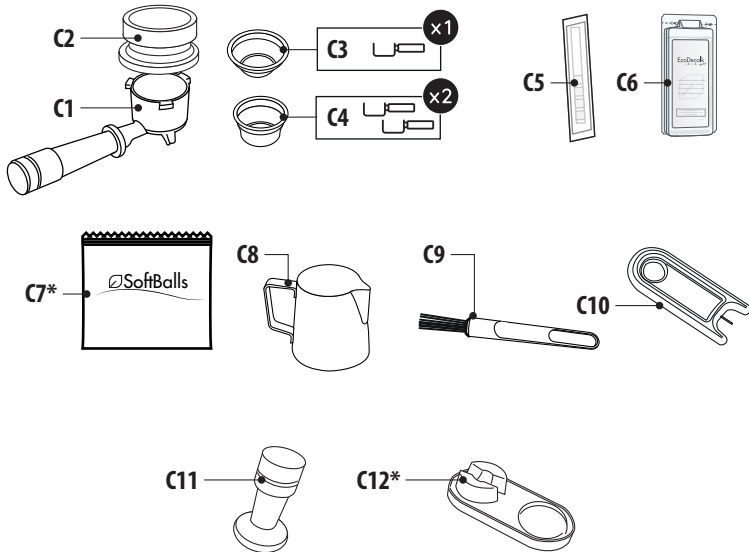
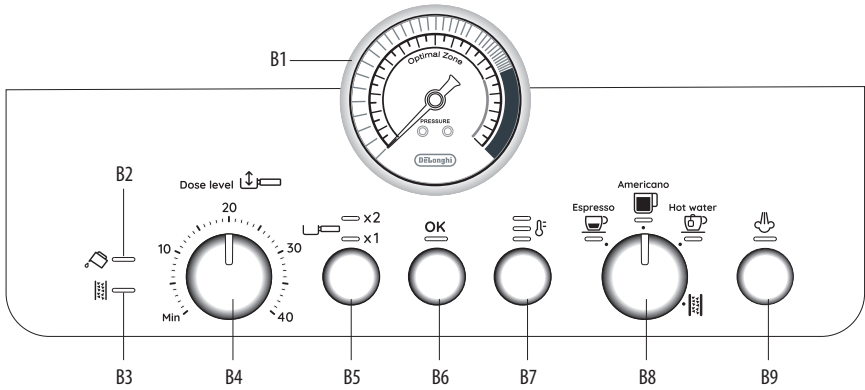

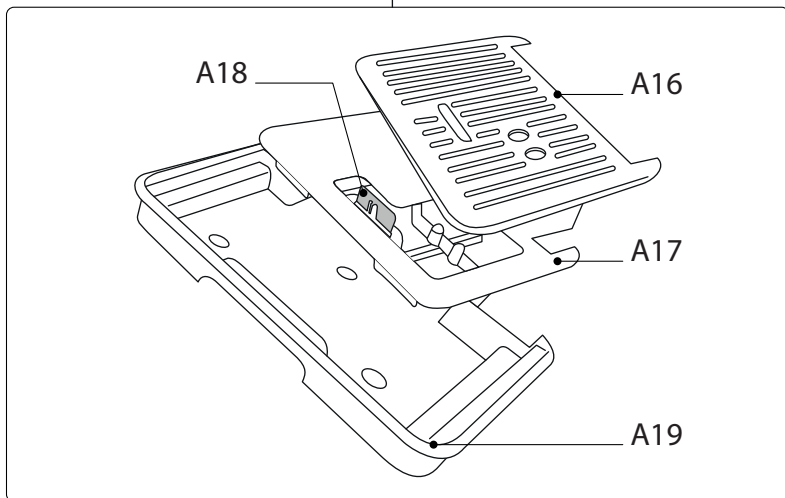
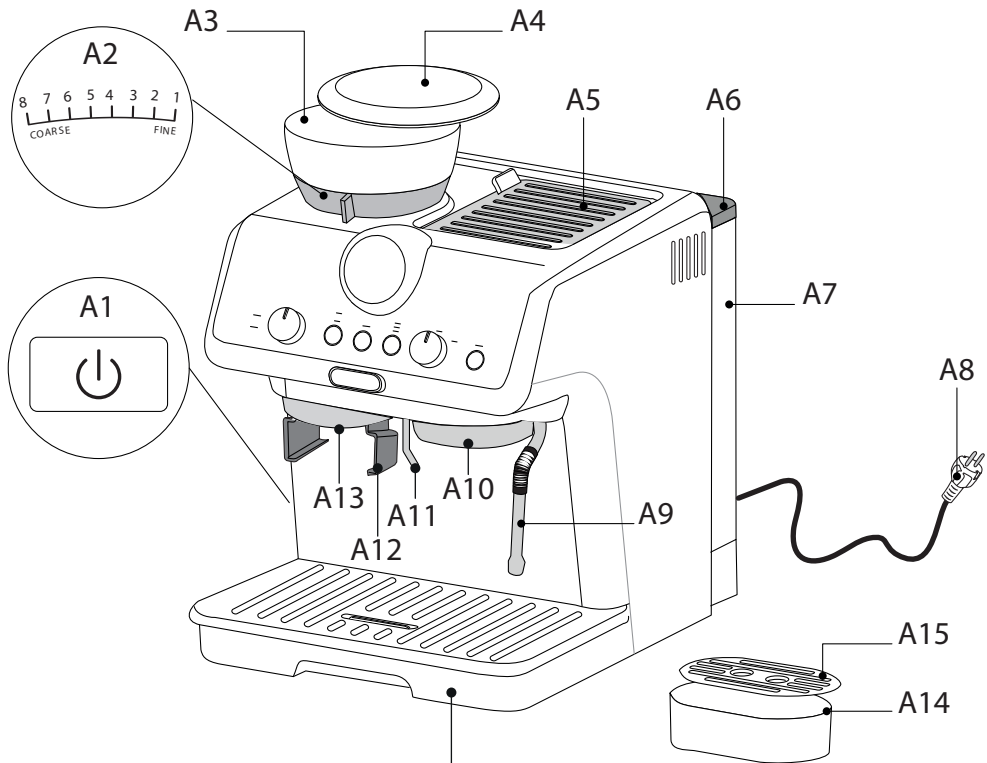

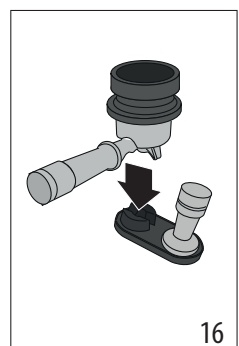
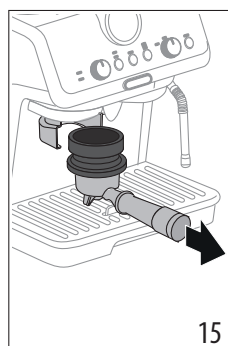
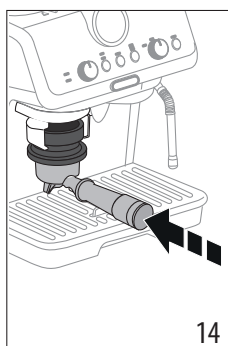
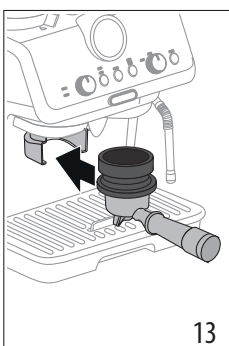
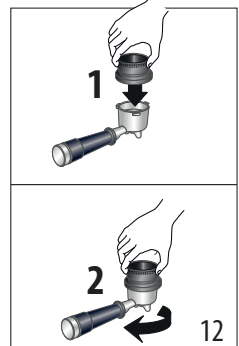
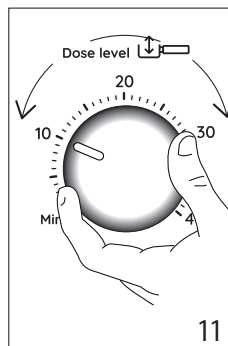
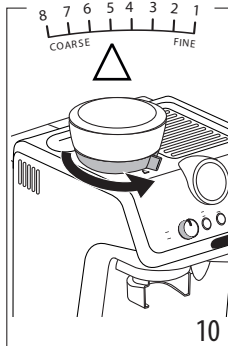
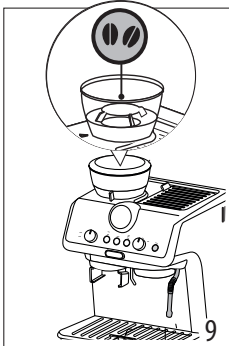
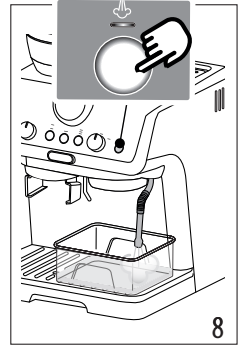
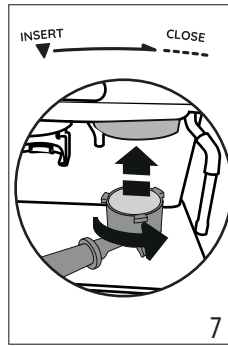
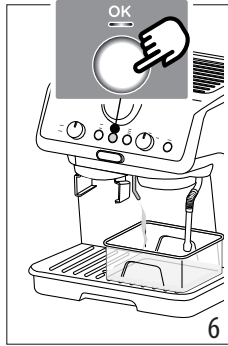
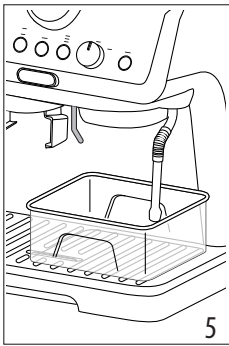
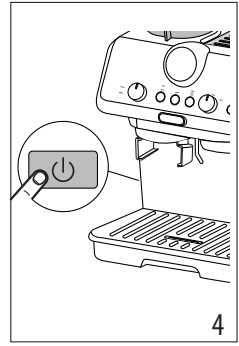
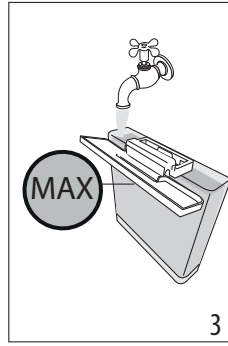
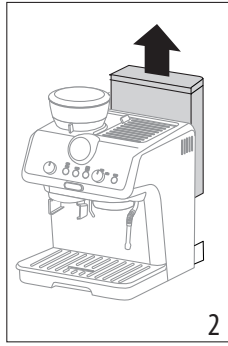
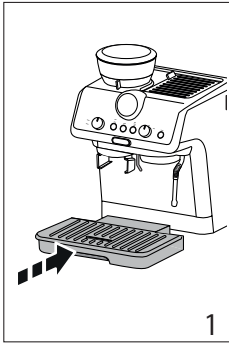

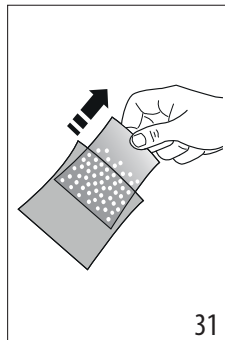
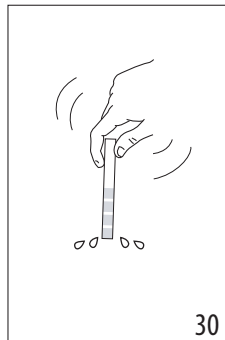
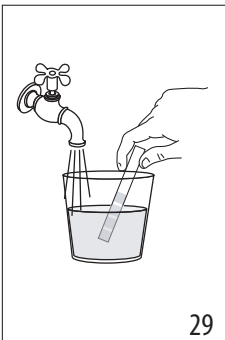
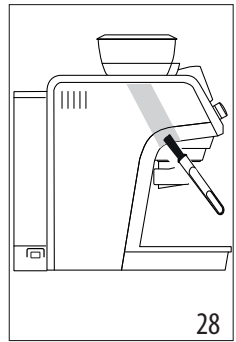
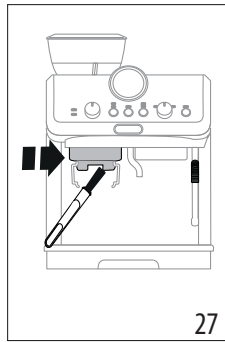
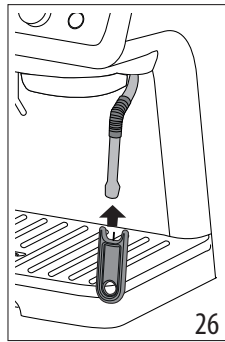
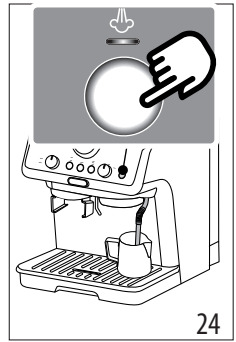
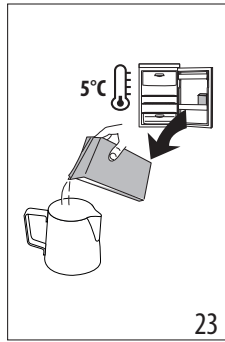
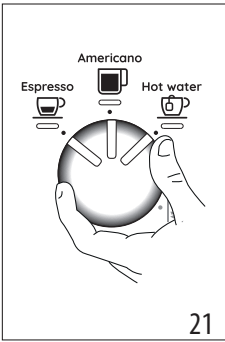
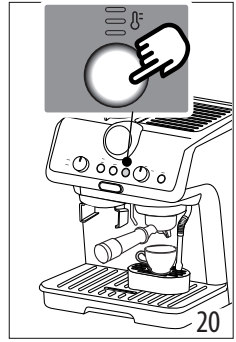
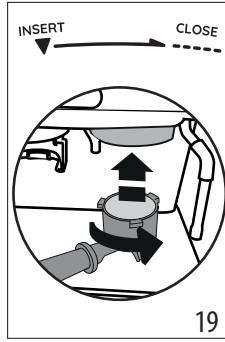
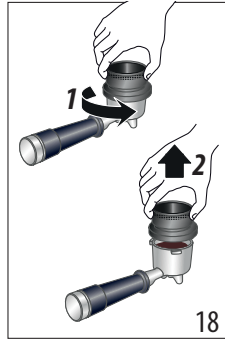
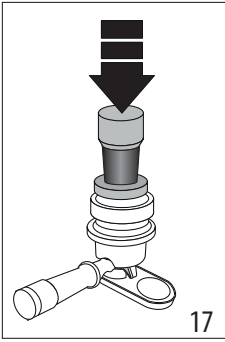

Перед использованием прибора прочитайте предупреждения по технике безопасности.

## 1. ОПИСАНИЕ

### 1.1 Описание прибора — А

- A1. Главный выключатель (ON/OFF)
- A2. Переключатель степени помола
- A3. Контейнер для зерен
- A4. Крышка контейнера для зерен
- A5. Крышка держателя принадлежностей
- A6. Крышка бачка для воды
- A7. Бачок для воды
- A8. Шнур питания
- A9. Насадка выпуска пара
- A10. Узел подачи кофе
- A11. Узел подачи горячей воды
- A12. Гнездо держателя фильтра для молотого кофе
- A13. Выходное отверстие кофемолки
- A14. Подставка для малых чашек
- A15. Опорная решетка для малых чашек
- A16. Решетка для чашек/кружки
- A17. Опора решетки для чашек/кружки
- A18. Индикатор уровня воды в поддоне для сбора капель
- A19. Поддон для сбора капель

### 1.2 Описание контрольной панели - В

- B1. Манометр
- B2. Индикатор отсутствия воды
- B3. Индикатор удаления накипи
- B4. Рукоятка регулировки количества молотого кофе
- B5. Кнопка выбора 1 или 2 чашек (для использования соответствующего фильтра кофе)
- B6. Кнопка ОК: подача напитка/подтверждение
- B7. Кнопка «температура кофе»
- B8. Ручка выбора функций
  - Espresso
  - Americano
  - Hot water (Горячая вода)
  - Удаление накипи
- B9. Кнопка «пар»: для подачи пара

### 1.3 Описание принадлежностей — С

- C1. Держатель фильтра
- C2. Дозировочная воронка (Dosing&Tamping Guide)
- C3. Фильтр 1 чашки
- C4. Фильтр 2 чашек
- C5. Индикаторная полоска Total Hardness Test
- C6. Средство для удаления накипи
- C7. Softballs (\*только в некоторых моделях)
- C8. Графин для молока

- C9. Кисть для очистки
- C10. Игла очистки для наконечника пара
- C11. Темпер
- C12. Коврик для прижима (\*только в некоторых моделях)

### 1.4 Не включенные приспособления для очистки, рекомендованные производителем

Дополнительные сведения см. на сайте [Delonghi.com](http://Delonghi.com).

 **Чистящее средство**  
EAN: 8004399333307

## 2. ПОДГОТОВКА ПРИБОРА

Теплой водой и средством для посуды вымойте все приспособления и выполните следующее:

1. Вставьте поддон для сбора капель (A19) вместе с решеткой для чашек (A16) и соответствующей опорой (A17) (рис. 1).
2. Снимите бачок для воды (A7) (рис. 2) и наполните его свежей чистой водой, не превышая отметку MAX (рис. 3).
3. Установите на место бачок для воды.

**Внимание!** Не включайте прибор без воды в бачке или без самого бачка.

**Примечание.** Рекомендуется как можно быстрее отрегулировать жесткость воды путем выполнения процедуры, описанной в главе «7. Меню настроек».

## 3. ПЕРВОЕ ВКЛЮЧЕНИЕ ПРИБОРА

1. Вставьте вилку в розетку. Нажмите на главный выключатель (A1) (рис. 4).
2. Поместите под узлом подачи горячей воды (A11) емкость минимальным объемом 100 мл (рис. 5).
3. Нажмите кнопку ОК (B6) (рис. 6): подача начнется и прекратится автоматически. Слейте емкость.

Перед началом пользования машиной необходимо промыть внутренние контуры. Выполните следующие действия:

4. Установите фильтр кофе (C3) или (C4) в фильтродержатель (C1)
5. Наденьте фильтродержатель (C1) вместе с фильтром на кофемашину. Чтобы правильно закрепить фильтродержатель, выровняйте его ручку с надписью «INSERT» (рис. 7) и поверните рукоятку вправо до выравнивания с позицией «CLOSE».
6. Поставьте контейнер под фильтродержателем и насадкой выпуска пара (A9).
7. Нажмите кнопку ОК (B6), после чего начнется подача.
8. После завершения подачи нажмите кнопку подачи пара (B9) (рис. 8) на нескольких секунд, чтобы ополоснуть контур пара. Для оптимальной подачи пара ре-

комендуется повторить это действие 3 или 4 раза. Это позволит перед подачей пара удалить воду в трубке.

Теперь прибор готов к работе.

**Примечание.** Промывание внутренних контуров рекомендуется также после длительного простоя прибора.

При первом использовании для получения удовлетворительного результата необходимо приготовить 4–5 чашек кофе. Особое внимание обратите на дозу молотого кофе в фильтре ((C3) или (C4)) (см. инструкции в параграфе «4.1 Этап 1 - Помол (grinding)»).

Выполните действия, указанные в главе «Идеальное количество».

## 4. ПРИГОТОВЛЕНИЕ КОФЕ

### 4.1 Этап 1 - Помол (grinding)

1. Засыпьте зерна в контейнер (A3) (рис. 9). Рекомендуется засыпать только то количество зерен, которое требуется для приготовления. Таким образом кофе всегда будет использоваться свежим.
2. На заводе установлена степень помола 5 (средняя степень). Если результат неудовлетворительный, отрегулируйте уровень в зависимости от собственного вкуса и от типа кофе (регулировку следует выполнять во время работы кофемолки) (рис. 10).

**Примечание.** Степень помола от 3 до 6 рекомендуется для большинства типов кофе. При выборе значения 1 или 2 помол очень мелкий, который используется только для особых типов кофе (слегка обжаренный) или если качество кофе не оптимальное и вызвано износом жерновов (слишком крупный помол).

3. Вставьте один из фильтров кофе(C3) или (C4) в держатель фильтра (C1). Нажмите на кнопку  (B5) для выбора приготовления 1 или 2 чашек: этот выбор также удваивает количество подаваемого эспрессо.
4. Отрегулируйте рукоятку количества (B4) начиная с минимального положения (рис. 11).

При первом использовании оставьте ручку в положении «Мин». Обычно вначале требуется сделать несколько попыток, прежде чем найти оптимальную настройку. Мы предлагаем вам начать с заводских значений, а затем при необходимости изменить их, следуя рекомендациям, приведенным в разделе «Регулировка количества молотого кофе в фильтре».

5. Присоедините дозировочную воронку(C2) к держателю фильтра: 1 нажмите; 2 поверните до фиксации (рис. 12).
6. Вставьте держатель фильтра в выходное отверстие кофемолки (A13) (рис. 13).
7. Нажмите на держатель фильтра до щелчка (рис. 14), затем отпустите: помол начинается и прекращается автоматически.

**Примечание.** Если вы хотите остановить помол вручную, просто снова нажмите на держатель фильтра (до щелчка).

### Регулировка количества молотого кофе в фильтре

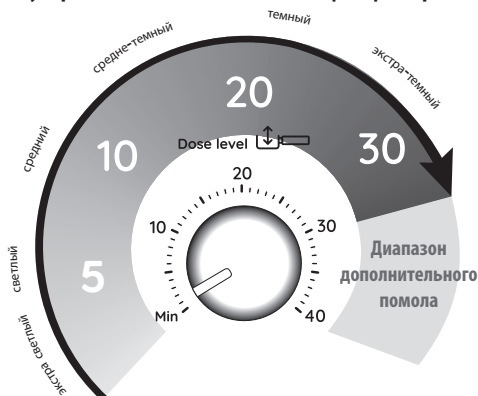

Каждый сорт зерна дает различный результат во время помола, поэтому в начале следует выполнить тщательную регулировку количества.

На изображении даются инструкции по регулировке количества на основе цвета обжарки. Их можно рассматривать как исходные, но они могут отличаться в зависимости от состава кофейных зерен.

1. Установите дозу (до выпуклой метки внутри фильтра кофе), начиная с минимального положения. Числа на рукоятке - это удобный ориентир, который необходимо запомнить, когда в фильтре будет идеальная доза. Числа не соответствуют настройкам кофемолки, единицам измерения (г/унции) или времени помола.
2. Медленно вращайте рукоятку с учетом цвета обжарки ваших кофейных зерен.

### 4.2 Этап 2 - Прессование (tamping)

1. После помола снимите держатель фильтра (рис. 15).
2. Постучите по дозировочной воронке (C2), чтобы разровнять молотый кофе.
3. (Только для некоторых моделей): поместите держатель фильтра в гнездо на коврике для прижима (C12) (рис.16).
4. Придавите кофе специальным темпером (C11) (рис.17).
5. Снимите дозировочную воронку, повернув ее против часовой стрелки и потянув вверх (рис.18), и проверьте правильность дозировки (см. раздел «Идеальное количество»).
6. Зацепите держатель фильтра за узел подачи кофе (A10) (рис.19).

**Примечание.** Если после прессования по краям фильтра остается кофе, это никак не влияет на качество заварки и, следовательно, на конечный результат.

### Идеальное количество

- У фильтров кофе есть выпуклая линия внутри: идеальная доза соответствует этой линии.

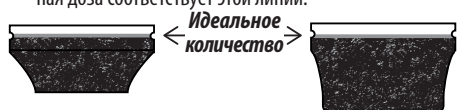

- Убедитесь, что кофе после прижима находится на уровне. Может потребоваться несколько раз регулировать рукоятку (B4) до получения идеального количества.
- Если кофе слишком экстрагирован или недоэкстрагирован, а количество находится в диапазоне идеального, отрегулируйте помол на более мелкий или более крупный (см. «4.1 Этап 1 - Помол (grinding)»). Если экстракция кофе повышена (слишком медленная подача), помол должен быть крупнее. Если экстракция кофе низкая (слишком быстрая подача), помол должен быть мельче.

### 4.3 Этап 3 - Подача (brewing)

- Выберите температуру (рис. 20) (см. «Температура для приготовления кофе»).
- Выберите желаемый напиток (рис. 21). Если напиток был запрограммирован (см. главу «6. Запрограммируйте крепость напитков»), индикатор напитка кратковременно мигает.
- Нажмите ОК (B6) для начала подачи (рис. 22) (предварительная заварка и заварка). Подача кофе остановится автоматически.

### Температура для приготовления кофе

Контроль за температурой воды осуществляется на протяжении всего процесса приготовления, чтобы обеспечить его стабильность на этапе экстракции. La Specialista Arte предлагает 3 уровня температуры заварки, которые соответствуют диапазону от 92° до 96 °С.

В зависимости от типа и степени обжарки зерен рекомендуется использование различных уровней температуры: зерна робусты требует более низкой температуры, а зерна арабики - более высокой. Те же требования действительны и для зерен темной обжарки или только что обжаренных зерен.

Уровень температуры	Соответствующий индикатор	Уровень обжарки
<b>МИН.</b>		<b>Темный</b>

<b>СРЕД</b>		<b>средне-темный</b>
<b>МАКС.</b>		<b>Средне-светлый</b>

- \* Эта температура относится к воде в термоблоке. Она отличается от температуры напитка в чашке или от температуры, замеренной когда напиток выходит из узлов подачи фильтодержателя.

## 5. ПРИГОТОВЛЕНИЕ МОЛОЧНЫХ НАПИТКОВ

### 5.1 Вспенивание молока

- Налейте в графин (C8) количество молока, которое вы ходите подогреть/вспенить. Следует помнить, что объем молока увеличится в 2 или в 3 раза (рис. 23). Для получения более плотной и однородной пены рекомендуется использовать цельное коровье молоко прохладной температуры (около 5 °С).

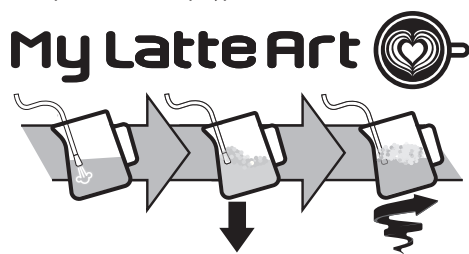

- Поставьте графин под насадку выпуска пара и нажмите кнопку подачи пара (B9) (рис. 24).
- Для вспенивания молока опустите насадку выпуска пара (A9) на поверхность молока, таким образом воздух смешается с молоком и паром.
- Держите насадку выпуска пара на поверхности, стараясь не захватывать слишком много воздуха, создавая слишком большие пузыри.
- Погрузите насадку выпуска пара ниже поверхности молока, таким образом создается воронка. Когда достигнута нужная температура, еще раз нажмите кнопку подачи пара и дождитесь полной остановки подачи пара до того, как убрать графин молока.

### Бариста рекомендует:

- Лучше использовать прохладное молоко.** Всегда берите свежее молоко прохладной температуры.
- Чтобы получить наилучший результат, рекомендуется всегда держать графин с молоком в холодильнике.



- Цельное молоко обеспечивает отличный результат. Результат и текстура пены зависят от того, используется ли коровье молоко или растительные напитки.
- После вспенивания удалите пузыри из молока путем небольшого вращения по кругу графина с молоком.

### Очистка насадки выпуска пара



1. После каждого использования тряпкой удалите остатки молока с узла подачи пара (рис. 25). Для более тщательной очистки рекомендуется использовать Eco MultiClean. Средство обеспечивает гигиену, поскольку удаляет белки и жиры молока. Его также можно использовать для очистки всей машины.
2. Подайте пар в течение нескольких секунд, чтобы хорошо очистить узел подачи (рис. 8).
3. Дождитесь охлаждения узла подачи. Для поддержания длительной исправности узла подачи используйте иглу для очистки (C10), чтобы держать в чистоте отверстие (рис. 26).

## 6. ЗАПРОГРАММИРУЙТЕ КРЕПОСТЬ НАПИТКОВ

1. Подготовьте машину для подачи 1 или 2 чашек требуемого напитка вплоть до установки держателя (C1) с фильтром (C3) или (C4) и молотого кофе.
2. Поверните рукоятку (B8) для выбора напитка для программирования.
3. Нажмите и удерживайте кнопку ОК (B6), пока машина не выдаст требуемое количество: индикатор кнопки ОК мигает оранжевым, подтверждая, что вы находитесь в режиме программирования.
4. Когда требуемое количество будет достигнуто, отпустите кнопку ОК: количество запрограммировано.









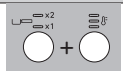
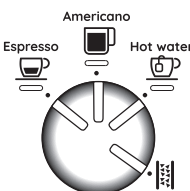

### Примечание.

- Напитки можно запрограммировать, но нельзя запрограммировать подачу пара.
- Программирование изменяет количество напитков, а не количество молотого кофе.
- При выборе запрограммированного напитка соответствующий индикатор кратковременно мигает.
- Напитки «X2» можно программировать по отдельности.

Рецепт кофе	Заводское количество	Программируемое количество
Espresso 	≈35 мл	от ≈15 до ≈90 мл
Espresso X2 	≈70 мл	от ≈30 до ≈180 мл

Рецепт кофе	Заводское количество	Программируемое количество
Americano 	≈120 мл	<ul style="list-style-type: none"> <li>• эспрессо: от ≈15 до ≈90 мл</li> <li>• вода: от ≈25 до ≈150 мл</li> </ul>
Americano X2 	≈240 мл	<ul style="list-style-type: none"> <li>• эспрессо: от ≈30 до ≈180 мл</li> <li>• вода: от ≈50 до ≈240 мл</li> </ul>
Hot water 	≈250 мл	от ≈65 до ≈300 мл

## 7. МЕНЮ НАСТРОЕК

1. Вход в меню:			
нажимайте одновременно в течение 3 секунд			
2. Выберите параметр для настройки			
			
Соответствующая настройка	Повернуть на	Нажмите 	Нажмите еще раз  , изменить настройку
Пауза предварительной заварки	Espresso 	Загорится индикатор текущей выбранной настройки	 → Нет  → 1 с  → 2 с
Дополнительная регулировка помолы	Americano 	Загорится индикатор текущей выбранной настройки	 → 1-й диапазон  → 2-й диапазон
→			

Автовыключение	Hot water 	Загорится индикатор текущей выбранной настройки	 → <b>9 минут</b>
			 → <b>1,5 часа</b>
			 → <b>3 часа</b>
Жесткость воды		Загорится индикатор текущей выбранной настройки	 → <b>мягкая</b>
			 → <b>средней жесткости</b>
			 → <b>жесткая /очень жесткая</b>

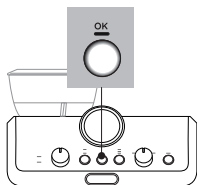

### 3. Сохраните новые настройки, нажав кнопку ОК (B6)



**Примечание.** Устройство автоматически выходит из меню настроек через 30 секунд бездействия.

#### 7.1 Сброс до заводских настроек

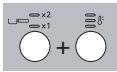
Держите кнопку подачи пара (B9) нажатой 3 секунды. Индикатор ОК (B6) кратковременно мигает, подтверждая сброс.

1. Вход в меню:	
нажимайте одновременно в течение 3 секунд	
2. Сброс до заводских настроек	
Держите кнопку подачи пара (B9) нажатой 3 секунды.	

Индикатор ОК (B6) кратковременно мигает, подтверждая сброс.









## 8. ОЧИСТКА ПРИБОРА

### Внимание!

- Не используйте для чистки кофемашины растворители, абразивные моющие средства или спирт.
- Не используйте металлические предметы для удаления накипи или отложений кофе, поскольку они могут оцарапать металлические или пластмассовые поверхности.
- В случае простоев свыше одной недели перед повторным использованием машины рекомендуется выполнить ополаскивание.

### Опасно!

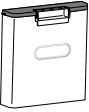
- При очистке ни в коем случае не допускайте погружения машины в воду, это электрический прибор.
- Перед любой операцией по очистке внешних частей прибора выключите его, выньте вилку из розетки и дайте ему остыть.

					
	×	✓	✓	×	×
	✓	×	×	✓	✓
	×	×	×	✓	✓
	×	×	✓	×	×
	×	×	×	✓	✓

## 9. ОЧИСТКА КОФЕМОЛКИ

1. Очистите зону крепления кисточкой (C9) (рис.27).
2. Используя кисточку, очистите желоб для кофе (рис. 28).

### Эффективный помол

Со временем кофемолки изнашиваются. По этой причине со временем для достижения идеальной дозы необходимо повернуть ручку (B4) в сторону более высоких чисел. Когда вы







находитесь в диапазоне от 30 до 40, пора установить дополнительный диапазон помола (см. главу «7. Меню настроек» – «Диапазон дополнительного помола»).

Если количество молотого кофе снова уменьшается, обратитесь в сервисный центр для замены жерновов. Затем снова отрегулируйте кофемолку через меню настроек путем выбора первого диапазона дополнительной регулировки помола. Затем поверните рукоятку регулировки количества (B4) в положение Min и отрегулируйте количество как при первом использовании (см. «Идеальное количество»).

## 10. ЖЕСТКОСТЬ ВОДЫ

Индикатор  (B3) удаления накипи загорается через определенный период работы, продолжительность которого зависит от жесткости воды. Можно запрограммировать машину на основе реальной жесткости воды, используемой в различных регионах, что позволит сократить частоту удаления накипи (см. главу «7. Меню настроек»).

1. Достаньте из упаковки индикаторную полоску из комплекта поставки TOTAL HARDNESS TEST (C5).
2. Полностью погрузите полоску в стакан с водой примерно на одну секунду (рис. 29).
3. Выньте полоску из воды и слегка встряхните (рис. 30).

Результат проверки жесткости воды	Кнопка (B7)	Степень
		1 мягкая вода
		2 вода средней жесткости
		3 жесткая или очень жесткая вода
		

4. Настройте прибор, как указано в главе «7. Меню настроек».

## 11. ПОРЯДОК ИСПОЛЬЗОВАНИЯ SOFTBALLS (ТОЛЬКО В НЕКОТОРЫХ МОДЕЛЯХ)

Softballs (C7) является инновационной системой, которая продлевает срок службы машины, не влияя на качество воды и обеспечивает подачу ароматного кофе с пышной пенкой. Для наибольшей эффективности оставьте Softballs в воде на всю ночь перед использованием.

1. Извлеките пакет Softballs из упаковки (рис. 31).
2. Ополосните проточной водой пакет Softballs (рис. 32).

3. Погрузите пакет в бачок для воды (A7) (рис. 33).

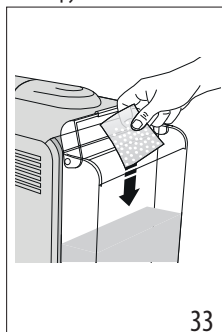

33

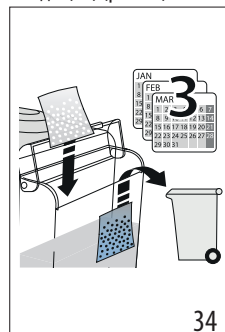

34

4. Заменяйте пакет Softballs каждые 3 месяца (рис. 34).



## 12. УДАЛЕНИЕ НАКИПИ

### Внимание!



- Перед применением прочитайте инструкции и этикетку средства для удаления накипи (C6) на упаковке средства.
- Рекомендуется использовать только средство для удаления накипи компании De'Longhi. Использование неподходящих средств, а также нерегулярное удаление накипи могут вызвать неисправности, на которые не распространяется гарантия производителя.
- Средство для удаления накипи может повредить чувствительные поверхности. Если продукт случайно опрокинут, немедленно высушите.

### Для удаления накипи

Средство для удаления накипи	Средство для удаления накипи De'Longhi
Емкость	Объем 2 литра
Время	~40 мин.

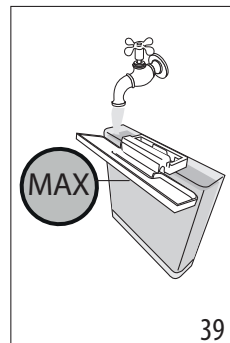
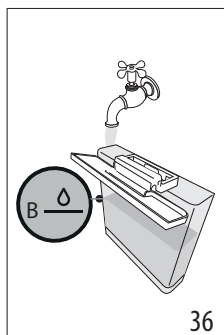
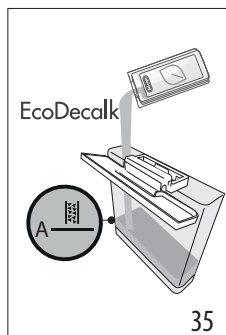
1. Когда загорится индикатор  (B3), следует удалить накипь. Удаление накипи можно начать в любой момент.
2. Снимите и опорожните поддон для сбора капель (A19), затем вставьте его на место.
3. Опорожните бачок для воды (A7). (При наличии, выньте средство Softballs и поместите его в стакан с водой до завершения удаления накипи)
4. Залейте в бачок для воды (C6) средство для удаления накипи до уровня  А (соответствует упаковке на 100 мл), указанного на внутренней стороне бачка (рис. 35).
5. Долейте воду (1 литр) до уровня  В (рис. 36). Установите бачок для воды на машину.



6. Поверните рукоятку (B8) в положение  (рис. 37): индикатор ОК загорится оранжевым светом, а индикатор  будет мигать.

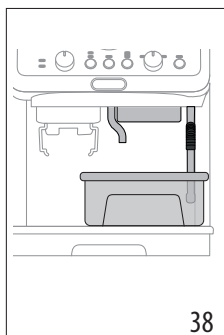
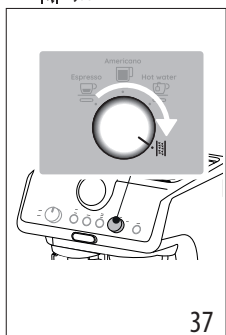

7. Убедитесь, что держатель фильтра (C1) не закреплен и поставьте емкость под узлы подачи кофе (A10), горячей воды (A11) и под насадкой выпуска пара (A9) (рис. 38).
8. Удерживайте нажатой кнопку ОК (B6) не менее 3 секунд: индикатор ОК начнет мигать.
9. Запускается программа удаления накипи, а жидкость для удаления накипи выходит из узлов подачи. Программа удаления накипи автоматически выполняет ряд ополаскиваний через заданные промежутки для удаления накипи изнутри кофемашины до полного опорожнения бачка для воды.

Подача останавливается, а индикатор ОК становится белым. Необходимо выполнить цикл ополаскивания:

10. Слейте емкость, использованную для сбора раствора для удаления накипи, и снова поместите ее под узлами подачи.
11. Достаньте бачок для воды, слейте остатки раствора для удаления накипи, промойте его проточной водой и залейте свежую воду до отметки MAX (рис. 39). Установите бачок на место.

12. Нажмите кнопку ОК, запускается ополаскивание.
13. По окончании ополаскивания подача прекращается: индикатор  мигает красным, а индикатор ОК гаснет.
14. Слейте емкость сбора воды ополаскивания.
15. Снимите и опорожните поддон для сбора капель (A19), затем вставьте его на место.
16. Достаньте бачок для воды и налейте свежую воду, затем поставьте его на место. (При наличии, промойте средство Softballs проточной водой и положите его обратно в бачок).
17. Поверните рукоятку выбора функции (B8) на один из напитков.













Теперь прибор готов к применению.





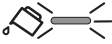

**Примечание.**

- Цикл удаления накипи можно запустить в любой момент (даже если соответствующий индикатор еще не горит).

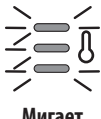
- Если удаление накипи запущено по ошибке, удерживайте кнопку ОК в течение 10 секунд. Ополаскивание нельзя прервать.

### 13. ЗНАЧЕНИЕ СВЕТОВЫХ ИНДИКАТОРОВ

ИНДИКАТОРЫ	ЗНАЧЕНИЕ ИНДИКАТОРОВ	ДЕЙСТВИЕ
Все индикаторы быстро мигают	Включение прибора	Самодиагностика
 <b>Не мигает</b>	Это первое включение кофемашины, поэтому необходимо наполнить контур воды.	Выполните действия, указанные в гл. «3. Первое включение прибора»
 +  +  +  <b>Не мигает</b>  (Индикаторы  и  показывают соответствующий выбор)	Машина готова к подаче	Подготовьте машину и выполните приготовление напитка
 <b>Мигает</b>	Машина разогревается	Подождите, пока не будет достигнута идеальная температура подачи
 <b>Не мигает</b>	Недостаточно воды в бачке (A7) или бачок для воды плохо установлен	Наполните бачок или извлеките его и правильно установите.
 <b>Мигает</b>	Необходимо выполнить приготовление напитка, но бачок для воды (A7) пуст	Заполните бачок для воды
	Слишком мелкий помол, кофе выходит медленно или не выходит вообще.	Снимите держатель фильтра (C1), повторите операции, чтобы приготовить кофе, учитывая указания в разд. «4.1 Этап 1 - Помол (grinding)» и «4.2 Этап 2 - Прессование (tamping)»
	Фильтр кофе (C3) или (C4) закупорен	Ополосните фильтры под проточной водой
	Бачок (A7) плохо установлен, а соответствующие клапаны не открыты	Слегка нажмите на бачок, чтобы открыть клапаны
	Наличие накипи в водяной системе	Выполните удаление накипи, как указано в гл. «12. Удаление накипи»
 x2  x1 <b>Не мигает</b>	Выбрано приготовление 1 чашки	Вся подготовка (от помола до подачи) рассчитана на приготовление 1 чашки
 x2 <b>Не мигает</b>  x1	Выбрано приготовление 2 чашек	Вся подготовка (от помола до подачи) рассчитана на приготовление 2 чашек
→		

ИНДИКАТОРЫ	ЗНАЧЕНИЕ ИНДИКАТОРОВ	СВЕТОВЫХ	ДЕЙСТВИЕ
 <p>МИН.      СРЕД.      МАКС. <b>Не мигает</b></p>	Выберите одну из доступных температур		См. “Температура для приготовления кофе”
 <p><b>Мигает</b></p>	Общее предупреждение		Выключите машину, подождите 10 минут, а затем снова включите. Если проблема проявляется снова, обратитесь в сервисный центр.
 <p><b>Мигает</b></p>	Функция подачи пара выбрана и выполняется		Через несколько секунд машина продолжит подачу пара
 <p><b>Горит постоянно - красного цвета</b></p>	Необходимо выполнить удаление накипи		Выполните удаление накипи, как указано в гл. “12. Удаление накипи”
 <p><b>Мигает - Горит постоянно</b></p>	Удаление накипи выбрано		Нажмите ОК, чтобы начать очистку от накипи, или установите ручку на какой-либо напиток
 <p><b>Мигают</b></p>	Процесс удаления накипи продолжается: машина подает раствор для удаления накипи		Завершите цикл очистки от накипи (см. “12. Удаление накипи”)
 <p><b>Мигает - Горит постоянно</b></p>	Я завершила первый этап цикла очистки от накипи: теперь необходимо перейти к этапу ополаскивания.		Нажмите ОК, чтобы начать промывку.
 <p><b>Мигают</b></p>	Машина переходит к этапу ополаскивания, чтобы завершить цикл очистки от накипи.		Завершите цикл очистки от накипи (см. “12. Удаление накипи”)

#### 14. ЕСЛИ ИМЕЮТСЯ НЕПОЛАДКИ

ПРОБЛЕМА	ПРИЧИНА	УСТРАНЕНИЕ
Есть вода в поддоне для сбора капель (A19)	Это входит в нормальную работу внутренних контуров машины	Регулярно сливайте и очищайте поддон для сбора капель
→		

<b>ПРОБЛЕМА</b>	<b>ПРИЧИНА</b>	<b>УСТРАНЕНИЕ</b>
Эспрессо не поступает	Нет воды в бачке (A7)	Заполните бачок
	Индикатор <b>OK</b> (B6) горит, указывая на то, что конур подачи кофе или пара пуст	Нажмите кнопку, соответствующую индикатору <b>OK</b> , для заполнения контура
	Фильтр (C3) или (C4) закупорен	Ополосните фильтры под проточной водой
	Слишком мелкий помол	Отрегулируйте дозу и степень помола
	Неправильно установлен бачок (A7), и клапаны на дне не открыты.	Слегка нажмите на бачок, чтобы открыть клапаны на дне.
	Наличие накипи в водяной системе	Выполните удаление накипи, как указано в гл. "12. Удаление накипи"
Держатель фильтра (C1) не закрепляется на приборе.	Молотый кофе не был придавлен, или его слишком много	Повторите этап 1 (глава «4. Приготовление кофе»), используя меньше кофе. При использовании фильтра на 1 чашку убедитесь, что горит индикатор 1X (B5).
Кофе эспрессо выходит по краям фильтродержателя (C1), а не из отверстий	Неправильно установлен держатель фильтра	Правильно установите держатель фильтра (рис.19)
	Прокладка узла подачи кофе потеряла упругость или загрязнена	Обратитесь в сервисный центр для ее замены
	Фильтр (C3) или (C4) закупорен	<ul style="list-style-type: none"> <li>• Ополосните фильтры под проточной водой</li> <li>• Отрегулируйте настройки помола</li> </ul>
Пенка кофе светлого цвета (кофе быстро выходит из носика).	Необходимо откорректировать настройки прибора	Смотрите указания в разделе "Идеальное количество"
Пенка кофе темного цвета (кофе медленно выходит из носика)	Необходимо откорректировать настройки прибора	Смотрите указания в разделе "Идеальное количество"
После завершения удаления накипи прибор запрашивает еще одно ополаскивание.	Во время цикла ополаскивания бачок (A7) не был наполнен до отметки MAX	Повторите ополаскивание (см. гл. "12. Удаление накипи")
Прибор не выполняет помол кофе	Внутри кофемолки находится посторонний предмет	Поверните переключатель (A2) в положение 8 и удалите все зерна пылесосом, чтобы опорожнить и очистить контейнер для зерен(A3). Если проблема проявляется снова, обратитесь в сервисный центр
→		

<b>ПРОБЛЕМА</b>	<b>ПРИЧИНА</b>	<b>УСТРАНЕНИЕ</b>
Если вы хотите поменять сорт кофе		<ul style="list-style-type: none"> <li>• Рекомендуется добавить в контейнер (А3) только необходимое количество зерен</li> <li>• Чтобы опорожнить контейнер, пропылесосьте его содержимое или измельчите все содержащиеся зерна, пока он полностью не опустеет.</li> <li>• Насыпьте новые зерна</li> <li>• Если при помоле не достигается идеальное количество, выполните действия как при первом использовании</li> </ul>
После помола фильтр кофе (С3) или (С4) пуст	Закупорен желоб кофе кофемолки	Выполните очистку, как указано в разд. «9. Очистка кофемолки»
После помола кофейный порошок в фильтре (С3) или (С4) не достигает идеального количества	Необходимо отрегулировать количество молотого кофе	Отрегулируйте количество при помощи специальной рукоятки (В4) согласно указаниям из пар. «Идеальное количество». Если рукоятка уже в положении макс, выполните действия, указанные в разделе «7. Меню настроек» - «Дополнительная регулировка помола»
	Используется фильтр для 2 чашек (С4)	Убедитесь, что индикатор 2X горит
	Со временем жернова изнашиваются	Обратитесь в сервисный центр