

СОДЕРЖАНИЕ

1. ОСНОВНЫЕ ПРАВИЛА БЕЗОПАСНОСТИ	163
2. ПРЕДУПРЕЖДЕНИЯ ПО БЕЗОПАСНОСТИ	164
2.1 Символы, используемые в инструкции	164
2.2 Применение по назначению	164
2.3 Инструкции по применению.....	164
3. ВВЕДЕНИЕ.....	164
3.1 Буквы в скобках.....	164
3.2 Проблемы и их устранение.....	164
4. ОПИСАНИЕ	165
4.1 Описание прибора	165
4.2 Описание панели управления	165
4.3 Описание принадлежностей.....	165
4.4 Описание контейнера для молока	165
5. ПОДГОТОВИТЕЛЬНЫЕ ДЕЙСТВИЯ	165
5.1 Проверка прибора.....	165
5.2 Установка прибора.....	165
5.3 Подключение прибора.....	166
5.4 Первое включение прибора	166
6. ВКЛЮЧЕНИЕ ПРИБОРА	166
7. ВЫКЛЮЧЕНИЕ ПРИБОРА	167
8. НАСТРОЙКИ МЕНЮ	167
8.1 Удаление накипи	167
8.2 Установите фильтр.....	167
8.3 Замена фильтра.....	167
8.4 Установка времени	167
8.5 Автоматическое включение	167
8.6 Автовыключение.....	168
8.7 Экономия энергии.....	168
8.8 Настройка температуры	168
8.9 Настройка жесткости воды.....	168
8.10 Включение/выключение звукового сигнала..	168
8.11 Выбор языка.....	168
8.12 Освещение чашки	169
8.13 Заводские параметры (сброс)	169
8.14 Функция статистики	169
9. ОПОЛАСКИВАНИЕ	169
10. ПРИГОТОВЛЕНИЕ КОФЕ	169
10.1 Выбор вкуса кофе.....	169
10.2 Выбор количества кофе в чашке.....	170
10.3 Индивидуальный подбор количества моего кофе	170
10.4 Регулировка кофемолки	170
10.5 Советы для получения более горячего кофе ..	170
10.6 Приготовление кофе из кофейных зерен..	170
10.7 Приготовление кофе из предварительно молотого кофе	171
11. ПРИГОТОВЛЕНИЕ НАПИТКОВ С МОЛОКОМ. 171	
11.1 Наполнение и закрепление контейнера для молока	171
11.2 Регулировка количества пены	172
11.3 Приготовление капучино или latte macchiato.	172
11.4 Приготовление молочной пены (без кофе)172	
11.5 Приготовление молока без пенки (без кофе).	172
11.6 Очистка контейнера для молока после каждого применения	172
11.7 Программирование количества кофе и молока в чашке для капучино или молока172	
12. ПРИГОТОВЛЕНИЕ ГОРЯЧЕЙ ВОДЫ.....	173
12.1 Изменение количества автоматически подаваемой горячей воды	173
13. ОЧИСТКА	173
13.1 Очистка кофемашины.....	173
13.2 Очистка внутренней системы машины	173
13.3 Чистка контейнера для кофейной гущи....	173
13.4 Очистка ванночки для сбора капель и поддона сбора конденсата	174
13.5 Чистка внутренней части машины	174
13.6 Очистка бачка для воды	174
13.7 Очистка носиков узла подачи кофе.....	174
13.8 Очистка воронки для засыпки предварительно молотого кофе.....	174
13.9 Очистка заварочного узла	174
13.10 Очистка контейнера для молока.....	175
13.11 Очистка распылителя горячей воды/пара 175	
14. УДАЛЕНИЕ НАКИПИ	175
15. ПРОГРАММИРОВАНИЕ ЖЕСТКОСТИ ВОДЫ 177	
15.1 Измерение жесткости воды	177
15.2 Настройка жесткости воды.....	177
16. ФИЛЬТР СМЯГЧЕНИЯ ВОДЫ.....	177
16.1 Установка фильтра	177
16.2 Замена фильтра.....	178
16.3 Снятие фильтра.....	178
17. ТЕХНИЧЕСКИЕ ДАННЫЕ	178
18. ТЕХНИЧЕСКИЕ ХАРАКТЕРИСТИКИ	178
19. СООБЩЕНИЯ НА ДИСПЛЕЕ	179
20. УСТРАНЕНИЕ НЕИСПРАВНОСТЕЙ	181

1. ОСНОВНЫЕ ПРАВИЛА БЕЗОПАСНОСТИ

- Прибором не могут пользоваться лица (в том числе и дети) с ограниченными физическими, сенсорными или умственными способностями, а также с отсутствием опыта и навыков. Исключение составляют случаи, когда такие лица находятся под присмотром и были обучены безопасному пользованию прибором лицом, ответственным за их безопасность.
- Дети должны находиться под присмотром, чтобы они не могли играть с прибором.
- Входящие в обязанности пользователя очистка и обслуживание прибора не должны поручаться детям, которые находятся без присмотра.
- Ни в коем случае не погружайте прибор в воду для очистки.
- Прибор предназначен исключительно для применения в домашних условиях. Не предусмотрено его применение в помещениях, отведенных для приготовления пищи для персонала магазинов, офисов и других рабочих мест, в агрокультурных комплексах, гостиницах, пансионатах, мотелях и других структурах, предназначенных для приема гостей.
- В случае повреждения вилки или шнура питания для их замены обратитесь в службу технической поддержки во избежание любых опасностей.

ТОЛЬКО ДЛЯ ЕВРОПЕЙСКИХ РЫНКОВ:

- Настоящим прибором могут пользоваться дети в возрасте 8 лет и старше, если они находятся под присмотром или получили инструкции по безопасному пользованию прибором и осознают вытекающие из этого опасности. Входящие в обязанности пользователя действия по очистке и обслуживанию не должны выполняться детьми младше 8 лет и находящимся без присмотра. Держите прибор и шнур питания в местах, недоступных для детей младше 8 лет.
- Прибором могут пользоваться люди с ограниченными физическими, сенсорными или умственными способностями, а также люди без необходимого опыта и навыков при условии, что они находятся под надзором или получили инструкции о безопасном применении прибора и осознают существующие опасности.
- Дети не должны играть с прибором.
- Всегда отсоединяйте электрическое питание, если прибор остается без присмотра, а также перед его сборкой, разборкой или очисткой.



Поверхности, на которых изображен данный символ, нагреваются во время работы прибора (символ имеется только на некоторых моделях).

2. ПРЕДУПРЕЖДЕНИЯ ПО БЕЗОПАСНОСТИ

2.1 Символы, используемые в инструкции

Данными символами сопровождаются важные указания. Они должны строго соблюдаться.



Опасно!

Несоблюдение данных мер предосторожности может привести к опасному для жизни поражению электрическим током.



Внимание!

Несоблюдение предписаний может привести к травмам или к повреждению прибора.



Опасность ожогов!

Несоблюдение данных мер предосторожности может привести к ошпариванию или к ожогам.



Примечание:

Данный символ указывает на рекомендации и важную информацию для пользователя.



Опасно!

Прибор работает от электрического тока, который может стать причиной электрического поражения.

Поэтому придерживайтесь следующих правил безопасности:

- Не касайтесь прибора мокрыми руками или ногами.
 - Не касайтесь штепсельной вилки мокрыми руками.
 - убедитесь в наличии постоянного свободного доступа к электрической розетке, потому что только в этом случае можно быстро вытащить вилку при необходимости;
 - при необходимости вытащить вилку из розетки беритесь только за саму вилку; Ни в коем случае не тяните за шнур, поскольку так можно его повредить.
 - для полного отключения прибора выньте вилку из электрической розетки;
 - в случае поломки прибора не пытайтесь его чинить самостоятельно.
- Выключите прибор, извлеките вилку из розетки и обратитесь в службу технической поддержки.
- Перед выполнением любых действий по очистке выключите прибор, извлеките вилку из электрической розетки и дайте прибору остыть.



Внимание!

Храните упаковочный материал (пластиковые пакеты, пенопласт) в местах, недоступных для детей.



Опасность ожогов!

Поскольку данный прибор вырабатывает горячую воду, во время его работы образуется водяной пар.

Избегайте попадания под брызги воды или под струю горячего пара.

Когда прибор находится в работе, подставка для чашек может нагреваться.

2.2 Применение по назначению

Этот прибор предназначен для приготовления кофе и подогрева напитков.

Любое другое использование считается ненадлежащим, и, следовательно, является опасным. Изготовитель не несет ответственности за ущерб, полученный в результате использования прибора не по назначению.

2.3 Инструкции по применению

Перед использованием прибора внимательно прочтите настоящую инструкцию. Несоблюдение требований инструкции может привести к травмам и повреждению прибора. Изготовитель не несет ответственности за ущерб, полученный вследствие несоблюдения требований инструкции по применению.



Примечание:

Бережно храните данную инструкцию. Она должна сопровождать прибор и в случае передачи его другому владельцу.

3. ВВЕДЕНИЕ

Благодарим вас за выбор автомата для приготовления кофе и капучино.

Желаем вам приятного времяпрепровождения с вашим новым кофейным автоматом. А сейчас уделите несколько минут для ознакомления с данными инструкциями по применению. Таким образом вы сможете обеспечить безопасность и сохранность аппарата.

3.1 Буквы в скобках

Буквы в скобках соответствуют обозначениям, приведенным в параграфе «Описание прибора» (стр. 2-3).

3.2 Проблемы и их устранение

Попробуйте решить возникшие проблемы, прежде всего, с помощью рекомендаций, приведенных в главах «19. Сообщение на дисплее» и «20. Устранение неисправностей». Если это окажется безрезультатным или если потребуются дополнительные разъяснения, обратитесь в службу помощи клиентам, позвонив по номеру, указанному в прилагаемой брошюре «Служба помощи клиентам».

Если вашей страны нет в данном списке, позвоните по номеру, указанному в гарантийном свидетельстве. При необходимости ремонта обращайтесь исключительно в службу

технической помощи De'Longhi. Адреса указаны в гарантийном свидетельстве, которое прилагается к кофемашине.

4. ОПИСАНИЕ

4.1 Описание прибора



(стр. 3 - А)



- A1. Панель управления
- A2. Рукоятка регулировки степени помола
- A3. Полочка для чашек
- A4. Крышка контейнера для зерен
- A5. Крышка воронки для предварительно молотого кофе
- A6. Воронка для засыпания предварительно молотого кофе
- A7. Контейнер для зерен
- A8. Главный выключатель
- A9. Гнездо для разъема шнура электропитания
- A10. Бачок для воды
- A11. Дверца заварочного узла
- A12. Заварочный узел
- A13. Распылитель горячей воды и пара
- A14. Узел подачи кофе (регулируется по высоте)
- A15. Контейнер для кофейной гущи
- A16. Поддон для сбора конденсата
- A17. Подставка для чашек
- A18. Индикатор уровня воды в ванночке для сбора капель
- A19. Ванночка для сбора капель
- A20. Освещение чашек

4.2 Описание панели управления

(стр. 2 - В)

Некоторые кнопки панели управления могут иметь двойную функцию. Она приводится в скобках в тексте описания.

- V1. Дисплей: помогает пользователю в процессе эксплуатации прибора
- V2. Рукоятка выбора: поверните ее для выбора желаемого количества кофе. *(Если выполнен вход в МЕНЮ программирования: поверните рукоятку для выбора требуемой функции)*
- V3. Кнопка : включение или выключение кофемашины
- V4. Кнопка **P** для доступа в меню
- V5. Кнопка : выполнение ополаскивания. *(Если выполнен вход в МЕНЮ программирования, эта кнопка имеет функцию кнопки ESC: при нажатии выполняется выход из выбранной функции и возврат к главному меню)*
- V6. Кнопка выбора аромата : нажмите, чтобы выбрать вкус кофе

- V7. Кнопка : приготовление 1-й чашки кофе по выведенным на экране параметрам
- V8. Кнопка : приготовление 2-х чашек кофе по выведенным на экран параметрам
- V9. Кнопка  для подачи горячей воды *(Если выполнен вход в МЕНЮ: кнопка ОК для подтверждения выбранной позиции)*
- V10. Кнопка КАПУЧИНО: для приготовления капучино или молочной пены

4.3 Описание принадлежностей

(стр. 2 - С)

- C1. Индикаторная полоска
- C2. Мерный стаканчик для предварительно молотого кофе
- C3. Средство для удаления накипи
- C4. Фильтр для смягчения воды (в некоторых моделях)
- C5. Кисточка для очистки
- C6. Узел подачи горячей воды
- C7. Шнур питания

4.4 Описание контейнера для молока

(стр. 2 - D)

- D1. Ручка регулировки пены и функции CLEAN
- D2. Крышка контейнера для молока
- D3. Контейнер для молока
- D4. Трубка всасывания молока
- D5. Трубка подачи молочной пены (регулируется)

5. ПОДГОТОВИТЕЛЬНЫЕ ДЕЙСТВИЯ

5.1 Проверка прибора

После снятия упаковки проверьте целостность прибора и его комплектность. Не используйте прибор при обнаружении явных повреждений. Обратитесь в службу технической поддержки компании De'Longhi.

5.2 Установка прибора

 **Внимание!**

При установке прибора следует придерживаться следующих мер предосторожности:

- В процессе работы прибора в окружающую среду выделяется тепло. После размещения прибора на рабочей поверхности убедитесь в наличии минимум 3 см свободного пространства сбоку и сзади прибора, а также свободного пространства не менее 15 см над кофемашиной.
- Любое попадание воды в прибор может вызвать его повреждение.

Не устанавливайте прибор поблизости от водопроводных кранов или раковин.

- Возможно повреждение прибора в случае замерзания находящейся в нем воды.

Не устанавливайте прибор в помещении, где температура может опуститься ниже точки замерзания воды.

- Разместите шнур питания так, чтобы предотвратить его повреждение острыми краями и помешать его контакту с нагретыми поверхностями (напр., с электрическими плитами).

5.3 Подключение прибора



Внимание!

Убедитесь в том, что напряжение в электрической сети соответствует значению, указанному на паспортной табличке в нижней части прибора.

Подключайте прибор только в розетку с исправным заземлением, установленную в соответствии со всеми правилами и рассчитанную на силу тока минимум 10 А.

В случае несовместимости розетки и штепсельной вилки прибора обратитесь к квалифицированному персоналу для замены розетки.

5.4 Первое включение прибора



Примечание!

- Прибор прошел испытания с использованием кофе на предприятии-изготовителе, поэтому нормальным явлением могут быть следы кофе в кофемолке. При этом гарантируется, что машина новая.
- Рекомендуется как можно быстрее отрегулировать жесткость воды путем выполнения процедуры, описанной в главе «15. Программирование жесткости воды».

1. Установите разъем шнура электропитания (С7) в гнездо (А9), которое находится с задней стороны прибора и подключите прибор к сети электропитания (рис. 1), убедитесь, что нажата кнопка главного выключателя (А8) с задней стороны прибора (рис. 2).
2. Извлеките бачок для воды (А10), наполните его до отметки MAX свежей водой (рис. 3А), вставьте бачок на место (рис. 3В).

Необходимо выбрать нужный язык, для этого поверните ручку выбора или подождите, пока на дисплее (В1) не появится нужный язык, автоматическое чередование языков на дисплее происходит с интервалом примерно 3 секунды:

3. Когда появится русский, нажмите и удерживайте несколько секунд кнопку  (В9 - рис. 4), пока на дисплее не появится сообщение: «русский выбран».

Затем продолжите, следуя инструкциям, которые выдаются самим прибором на дисплее:

4. «ВСТАВЬТЕ УЗЕЛ ПОДАЧИ ВОДЫ»: Убедитесь, что узел подачи горячей воды (С6) вставлен на распылитель (А13), установите под ним емкость (рис. 5) вместимостью не менее 100 мл.
5. На дисплее появится надпись «ГОРЯЧАЯ ВОДА Подтверждаете?».
6. Нажмите кнопку  для подтверждения (рис. 4): прибор подаст воду из узла подачи, а затем автоматически выключится.

Теперь кофемашина готова к обычному использованию.



Примечание!

- При первом включении необходимо приготовить 4–5 порций кофе или 4–5 порций капучино, чтобы добиться удовлетворительных результатов.
- Во время приготовления первых 5–6 капучино является нормальным явлением шум кипящей воды, со временем уровень шума понизится.
- Чтобы насладиться еще более вкусным кофе, а также чтобы добиться наилучших результатов от прибора, рекомендуется установить фильтр смягчения воды (С4), следуя инструкциям из главы «16. Фильтр смягчения воды». Если в имеющемся у вас кофейном автомате нет фильтра, его можно заказать в уполномоченных сервисных центрах De'Longhi.

6. ВКЛЮЧЕНИЕ ПРИБОРА



Примечание!

Перед включением прибора убедитесь, что нажат главный выключатель (А8), который находится на задней части прибора (рис. 2).

При каждом включении прибора автоматически выполняется цикл предварительного нагрева и ополаскивания, который нельзя прерывать. Машина будет готова к использованию только после выполнения такого цикла.



Опасность ожогов!

Во время ополаскивания из носиков узла подачи кофе (А14) выходит небольшое количество горячей воды, которая стекает в ванночку для сбора капель ниже (А19). Следите за тем, чтобы на вас не попали брызги воды.

- Для включения прибора нажмите кнопку  (В3 - рис. 6): на дисплее (В1) появится сообщение «Нагрев, пожалуйста, ждите».

После завершения нагрева на приборе появится другое сообщение: «ОПОЛАСКИВАНИЕ». Таким образом, помимо нагревания бойлера, прибор запускает горячую воду во внутренние контуры для того, чтобы они нагрелись.

Прибор достиг нужной температуры, когда на дисплее появится сообщение с указанием вкуса и количества кофе.

7. ВЫКЛЮЧЕНИЕ ПРИБОРА

Если до этого готовился кофе, каждый раз при выключении выполняется автоматическое ополаскивание.



Опасность ожогов!

Во время ополаскивания из носиков узла подачи кофе (A14) выходит некоторое количество горячей воды. Следите за тем, чтобы на вас не попали брызги воды.

- Чтобы выключить прибор, нажмите кнопку  (B3 - рис. 6).
- На дисплее (B1) появится надпись «Идет выключение, пожалуйста, ждите». Если это предусмотрено, прибор выполнит ополаскивание, а затем выключится (режим ожидания).



Примечание!

Если прибор не используется продолжительное время, его следует отключить от сети электрического питания:

- сначала выключите прибор нажатием кнопки  (рис. 6);
- нажмите главный выключатель (A8 - рис. 2).



Внимание!

Ни в коем случае не нажимайте на главный выключатель, когда прибор включен.

8. НАСТРОЙКИ МЕНЮ

Чтобы зайти в меню программирования, нажмите кнопку **P** (B4); в этом меню можно выбрать следующие позиции:

8.1 Удаление накипи

Инструкции по удалению накипи приведены в главе «14. Удаление накипи».

8.2 Установите фильтр



Инструкции по установке фильтра (C4) приводятся в параграфе «16.1 Установка фильтра».

8.3 Замена фильтра

Инструкции по установке фильтра (C4) приводятся в параграфе «16.2 Замена фильтра».

8.4 Установка времени

Если необходимо установить время на дисплее (B1), выполните следующее:

1. Нажмите на кнопку **P** (B4), чтобы войти в меню.
2. Вращайте рукоятку выбора (B2 - рис. 7) до тех пор, пока на дисплее не появится надпись «Установите время».
3. Нажмите кнопку  (B9) (fig. 3).
4. Поверните рукоятку выбора (рис. 7) для изменения значения часа.
5. Нажмите кнопку  для подтверждения.
6. Поверните рукоятку выбора (рис. 7), чтобы изменить значение минут.
7. Нажмите кнопку  для подтверждения.

Настройка часов завершена. Нажмите кнопку  (B5) для выхода из меню.

8.5 Автоматическое включение





Можно задать время автоматического включения, чтобы прибор был готов к использованию к определенному часу (например, утром) для приготовления кофе.



Примечание:



Чтобы такая функция сработала, время должно быть уже установлено правильно.

Для активации автоматического включения действуйте следующим образом:

1. Нажмите на кнопку **P** (B4), чтобы войти в меню.
2. Поверните рукоятку выбора B2 (рис. 7) так, чтобы на дисплее (B1) появилось сообщение «Автомат. включение».
3. Нажмите кнопку  (B9), на дисплее появится сообщение «Включить?»
4. Нажмите кнопку  для подтверждения.
5. Поверните рукоятку выбора для установки времени.
6. Нажмите кнопку  для подтверждения.
7. Поверните рукоятку выбора (рис. 7), чтобы изменить значение минут.
8. Нажмите кнопку  для подтверждения.
9. Нажмите кнопку  (B5) для выхода из меню.

После подтверждения времени подключение автоматического включения сопровождается появлением на дисплее символа , который выводится рядом со временем и ниже меню автоматического включения.

Чтобы отключить функцию:



1. Выберете в меню позицию автоматического включения.
2. Нажмите кнопку , на дисплее появится надпись «Выключить?»
3. Нажмите кнопку  для подтверждения.

Дисплей больше не будет показывать символ .

8.6 Автовыключение

Временной интервал можно изменить, так, чтобы прибор отключался через 15 или 30 минут, 1, 2 или 3 часа.

Чтобы перепрограммировать автоматическое выключение, выполните следующее:

1. Нажмите на кнопку **P** (B4), чтобы войти в меню.
2. Поверните рукоятку выбора B2 (рис. 7) так, чтобы на дисплее (B1) появилось сообщение «Автовыключение».
3. Нажмите кнопку  (B9).
4. Поверните рукоятку выбора (рис. 6) так, чтобы на дисплее появилось желаемая продолжительность работы (15 или 30 минут, либо 1, 2 или 3 часа).
5. Нажмите кнопку  для подтверждения.
6. Нажмите кнопку  (B5) для выхода из меню.



Таким образом автоматическое выключение запрограммировано.

8.7 Экономия энергии

С помощью этой функции можно подключить или отключить режим экономии энергии. Подключенная функция гарантирует меньшие энергозатраты, что соответствует требованиям действующих европейских директив.

Подключение режима экономии энергии сопровождается звездочкой под позицией «Экономия энергии» в меню.

Для отключения или подключения режима экономии энергии выполните следующее:

1. Нажмите на кнопку **P** (B4), чтобы войти в меню.
2. Поверните рукоятку выбора B2 (рис. 7) так, чтобы на дисплее (B1) появилось сообщение «Экономия энергии».
3. Нажмите кнопку  (B9): на дисплее появится надпись «Выключить?» или «Включить?», если функция была отключена.
4. Нажмите кнопку  для отключения режима экономии энергии.
5. Нажмите кнопку  (B5) для выхода из меню.

Когда функция активирована, после некоторого времени простоя на дисплее появится надпись «Экономия энергии».





Примечание!

- В режиме экономии энергии перед приготовлением первой чашки кофе или первого молочного напитка пройдет несколько секунд, так как машина должна нагреться.
- Для приготовления любого напитка сначала выйдите из энергосберегающего режима, нажав на любую кнопку, а затем выберите желаемый напиток.
- Если установлен контейнер для молока (D), функция экономии энергии не включается.

8.8 Настройка температуры

При необходимости изменения температуры воды подачи кофе выполните следующие действия:



1. Нажмите на кнопку **P** (B4), чтобы войти в меню.
2. Поверните рукоятку выбора B2 (рис. 7) так, чтобы на дисплее (B1) появилось сообщение «Задайте температуру».
3. Нажмите кнопку  (B9).
4. Вращайте рукоятку выбора, пока на дисплее не появится нужная температура (●=низкая; ●●●●=высокая).
5. Нажмите кнопку  для подтверждения.
6. Нажмите кнопку  (B5) для выхода из меню.

8.9 Настройка жесткости воды

Инструкции по настройке жесткости воды приводятся в главе «15. Программирование жесткости воды».



8.10 Включение/выключение звукового сигнала

С помощью этой функции можно подключить или отключить звуковой сигнал при каждом нажатии на кнопки или во время каждой установки/снятия принадлежностей. Среди фабричных настроек кофемашины предусмотрен подключенный звуковой сигнал. Для отключения или подключения звукового сигнала действуйте следующим образом:

1. Нажмите на кнопку **P** (B4), чтобы войти в меню.
2. Поверните рукоятку выбора B2 (рис. 7) так, чтобы на дисплее (B1) появилось сообщение «Звуковой сигнал».
3. Нажмите кнопку  (B9), на дисплее появится надпись «Выключить?» или «Включить?»
4. Нажмите кнопку , чтобы подключить или отключить звуковой сигнал.
5. Подключение звукового сигнала сопровождается появлением звездочки под позицией «Звуковой сигнал» в меню. Нажмите кнопку  (B5) для выхода из меню.

8.11 Выбор языка

При необходимости сменить язык на дисплее (B1) действуйте следующим образом:



1. Нажмите на кнопку **P** (B4), чтобы войти в меню.
2. Поверните рукоятку выбора B2 (рис. 7) так, чтобы на дисплее появилось сообщение «Выберите язык».
3. Нажмите кнопку  (B9).
4. Вращайте рукоятку выбора, пока на дисплее не появится нужный язык.
5. Нажмите кнопку  для подтверждения.

6. На дисплее появляется надпись, подтверждающая, что язык установлен.
7. Нажмите кнопку  (B5) для выхода из меню.

8.12 Освещение чашки

Эта функция включает или выключает освещение чашки. Заводские параметры кофемашины предусматривают эту функцию включенной. Подсветка включается при каждом приготовлении кофе и капучино, а также при каждом ополаскивании.



Для отключения или подключения этой функции выполните следующие действия:

1. Нажмите на кнопку **P** (B4), чтобы войти в меню.
2. Поверните рукоятку выбора B2 (рис. 7) так, чтобы на дисплее (B1) появилось сообщение «Освещение чашки».
3. Нажмите кнопку  (B9), на дисплее появится надпись «Выключить?» или «Включить?»
4. Нажмите кнопку  для включения или отключения освещения чашки.
5. Подключение функции сопровождается появлением звездочки под позицией «Освещение чашки» в меню. Нажмите кнопку  (B5) для выхода из меню.

8.13 Заводские параметры (сброс)

С помощью этой функции обновляются все настройки меню и все запрограммированные параметры количества возвращаются к заводским параметрам (кроме языка, который остается).

Для восстановления заводских параметров выполните следующие действия:

1. Нажмите на кнопку **P** (B4), чтобы войти в меню.
2. Поверните рукоятку выбора (B2 - рис. 7) так, чтобы на дисплее (B1) появилось сообщение «Заводские параметры».
3. Нажмите кнопку  (B9).
4. На дисплее появляется сообщение «Подтверждаете?»
5. Нажмите кнопку  для подтверждения и выхода.

8.14 Функция статистики

С помощью этой функции можно просмотреть статистические данные прибора. Чтобы вывести на дисплей такие данные:

1. Нажмите на кнопку **P** (B4), чтобы войти в меню.
2. Поверните рукоятку выбора B2 (рис. 7) так, чтобы на дисплее (B1) появилось сообщение «Статистика».
3. Нажмите кнопку  (B9).
4. Поворотом рукоятки выбора (рис. 7) можно проверить:
 - количество поданных чашек кофе;

- общее количество приготовленных молочных напитков;
 - общее количество поданных литров воды;
 - количество проведенных процедур по удалению накипи;
 - количество замен фильтра смягчения воды.
5. Нажмите два раза кнопку  (B5) для выхода из меню.

9. ОПОЛАСКИВАНИЕ

С помощью данной функции можно вывести горячую воду из узла подачи кофе (A14) и из узла подачи горячей воды (C6), если имеется, чтобы очистить и нагреть внутреннюю систему машины.

Под узлами подачи кофе и горячей воды поместите емкость минимальным объемом 100 мл (рис. 5).



Внимание! Опасность ожогов

Не оставляйте машину без присмотра во время подачи горячей воды.

- 1) Чтобы включить эту функцию, нажмите кнопку  (B5): на дисплее (B1) появится надпись: «ОПОЛАСКИВАНИЕ. Пожалуйста, ждите».
- 2) Через несколько секунд сначала из узла подачи кофе, а затем из узла подачи горячей воды (если имеется) выйдет горячая вода, которая очищает и нагревает внутреннюю систему машины. На дисплее появится надпись «ОПОЛАСКИВАНИЕ» и шкала, нарастающая по мере осуществления процесса.
- 3) Чтобы прервать функцию, нажмите любую кнопку или дождитесь автоматической остановки.



Примечание!

- В случае простоя свыше 3–4 дней очень рекомендуется после включения машины выполнить 2–3 ополаскивания перед началом ее применения.
- Естественно, что после выполнения данной очистки остается вода в контейнере для кофейной гущи (A14).

10. ПРИГОТОВЛЕНИЕ КОФЕ

10.1 Выбор вкуса кофе

Кофемашина имеет заводские настройки для приготовления кофе с нормальным вкусом.

Можно выбрать один из следующих вкусов:

- Сверхлегкий вкус
- Легкий вкус
- Нормальный вкус
- Крепкий вкус
- Сверхкрепкий вкус

Чтобы изменить вкус, нажмите несколько раз ручку выбора  (B6 - рис. 8), пока на дисплее (B1) не появится нужный вкус.



10.2 Выбор количества кофе в чашке

Машина имеет заводские настройки для приготовления нормального количества кофе. Чтобы выбрать количество кофе, поверните рукоятку выбора (B2 - рис. 7), пока на дисплее (B1) не появится сообщение про желаемое количество кофе:

Выбранный кофе	Количество в чашке (мл)
МОЙ КОФЕ	Можно запрограммировать: от ≈20 до ≈180
МАЛЕНЬК. ЧАШКА	≈40
НОРМАЛЬНАЯ ЧАШКА	≈60
БОЛЬШАЯ ЧАШКА	≈90
ОЧЕНЬ БОЛЬШАЯ ЧАШКА	≈120

10.3 Индивидуальный подбор количества моего кофе

Кофемашина имеет заводские настройки на подачу приблизительно 30 мл «моего кофе». При необходимости сменить это количество действуйте следующим образом:

1. Поместите чашку под носиками узла подачи кофе (A14 - рис. 9).
2. Поверните рукоятку выбора (B2 - рис. 7) так, чтобы появилось сообщение «МОЙ КОФЕ».
3. Удерживайте нажатой кнопку  (B7 - рис. 10), пока на дисплее (B1) не появится сообщение «1 МОЙ КОФЕ Прогр. количества», а машина не начнет подачу кофе. Затем отпустите кнопку.
4. Как только кофе в чашке достигнет желаемого уровня, повторно нажмите на кнопку  (рис. 10).

Теперь количество кофе в чашке запрограммировано согласно новым параметрам.

10.4 Регулировка кофемолки

Кофемолка изначально не требует регулировок, поскольку она настроена изготовителем так, чтобы обеспечивать правильную подачу кофе.

Однако если после приготовления первых чашек кофе отмечается мало насыщенная подача, отсутствие пенки либо слишком медленная подача кофе (каплями), следует откорректировать с помощью регулятора степень помола (A2 - рис. 11).

Примечание!

Разрешается поворачивать рукоятку только во время работы кофемолки.

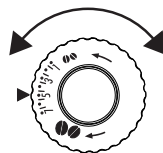

Если кофе выходит медленно или не выходит вообще, поверните рукоятку на один щелчок по часовой стрелке к номеру 7.

Чтобы кофе выходил более насыщенным и с лучшей пенкой, поверните рукоятку на один щелчок

против часовой стрелки к номеру 1 (не более чем на один щелчок за раз, иначе кофе будет выходить по каплям).

Желаемый результат такой корректировки вы почувствуете только после приготовления 2 последующих чашек кофе. Если даже после регулировки желаемый результат не достигнут, необходимо повторить процедуру, поворачивая рукоятку еще на один щелчок.

10.5 Советы для получения более горячего кофе



Для получения более горячего кофе рекомендуется:

- выполнить ополаскивание перед подачей нажатием кнопки  (B5), как это описано в главе «9. ОПОЛАСКИВАНИЕ»;
- нагреть чашки горячей водой (используйте функцию горячей воды, см. главу «12. Приготовление горячей воды»);
- выбрать высокую температуру кофе в меню (см. параграф «8.8 Настройка температуры»).



10.6 Приготовление кофе из кофейных зерен

Внимание!

Не используйте засахаренные зерна или карамелизованный кофе, поскольку они могут приклеиться к кофемолке и вывести ее из строя.

1. Засыпьте кофейные зерна в специальный контейнер (A7 - рис. 12).
2. Поместите под носиками узла подачи кофе (A14):
- 1 чашку, если требуется 1 порция кофе (рис. 9);
- 2 чашки, если требуются 2 порции кофе.
3. Опустите узел подачи таким образом, чтобы он приблизился к чашке как можно больше (рис. 13). Так получится лучшая пенка.
4. Нажмите на кнопку нужного количества подачи (1 чашка (B7)  или 2 чашки (B8) , рис. 10 и 14).
5. Начинается приготовление, на дисплее (B1) появляется выбранный тип кофе и растущая шкала, которая отображает процесс приготовления.

Примечание!

- В процессе приготовления машиной кофе его подача может быть остановлена в любой момент нажатием любой кнопки.
- Если после завершения подачи вы хотите увеличить количество кофе в чашке, достаточно удерживать нажатой (в течение 3-х секунд) одну из кнопок подачи кофе ( или .

После завершения процесса приготовления прибор готов для дальнейшего использования.

Примечание!

- В процессе работы на дисплее появляются некоторые сообщения (ЗАЛЕЙТЕ ВОДУ, ОЧИСТИТЕ КОНТЕЙНЕР ДЛЯ ГУЩИ И ПРОЧ.), чьи значения приводятся в главе «19. Сообщения на дисплее».
- Процедура получения более горячего кофе описана в параграфе «10.5 Рекомендации по получению более горячего кофе».
- Если кофе выходит каплями или слишком жидкий с небольшим количеством пенки или слишком холодный, см. рекомендации в главе «20. Устранение неисправностей».

10.7 Приготовление кофе из предварительно молотого кофе



Внимание!

- Никогда не засыпайте молотый кофе в выключенный прибор во избежание его попадания вовнутрь машины и ее загрязнения. Это может привести к повреждению прибора.
- Никогда не засыпайте более 1 мерного стаканчика (C2): это может привести к загрязнению внутренней части прибора или к засорению воронки (A6).



Примечание!

При использовании предварительно молотого кофе можно приготовить за раз только одну чашку кофе.

1. Несколько раз нажмите на кнопку  (B6 - рис. 8), пока на дисплее (B1) не появится надпись «Предварит. молотый».
2. Убедитесь, что воронка не закупорена, затем засыпьте один мерный стаканчик предварительно молотого кофе (рис. 15).
3. Поместите чашку под носиками узла подачи кофе (A14 - рис. 9).
4. Нажмите на кнопку подачи 1 чашки  (B7 - рис. 10).

5. Начинается приготовление, на дисплее появляется выбранный тип кофе и растущая шкала, которая отображает процесс приготовления.

Примечание!

При подключенном режиме «Экономия энергии» может потребоваться несколько секунд для приготовления первой чашки кофе.

11. ПРИГОТОВЛЕНИЕ НАПИТКОВ С МОЛОКОМ

Примечание!

- Во избежание получения молока с небольшой пеной или с крупными пузырями всегда очищайте крышку молока (D2) и распылитель горячей воды (A13) согласно инструкциям из параграфов «11.6 Очистка контейнера для молока после каждого применения», «13.10 Очистка контейнера для молока» и «13.11 Очистка распылителя горячей воды/пара».

11.1 Наполнение и закрепление контейнера для молока



1. Снимите крышку (D2 - рис. 16).
2. Наполните контейнер для молока (D3) достаточным количеством молока, не превышая отметку уровня MAX на емкости (рис. 17). Помните, что каждая отметка сбоку на контейнере соответствует 100 мл молока.

Примечание!

- Для получения более плотной и пышной пенки используйте обезжиренное или частично обезжиренное молоко, которое имеет температуру холодильника (около 5°C).
 - Если подключен режим экономии энергии, для подачи капучино могут потребоваться несколько секунд.
3. Проверьте, чтобы трубка всасывания молока (D4) была прочно вставлена на свое место на дне крышки контейнера для молока (рис. 18).
 4. Установите на место крышку контейнера для молока.
 5. Снимите узел подачи горячей воды (C6) с распылителя (A13 - рис. 19).
 6. Закрепите путем установки до упора контейнер для молока на распылитель (рис. 20). Машина подаст звуковой сигнал (если подключен).
 7. Поставьте достаточно большую чашку под носики узла подачи кофе (A14) и под трубку подачи молочной пены (D5). Отрегулируйте длину трубки подачи молока, просто потянув ее вниз к чашке (рис. 21).
 8. Следуйте приведенным далее указаниям для каждой конкретной функции.

11.2 Регулировка количества пены

Поворотом ручки регулировки пены (D1) выбирается количество пены молока, которая подается во время приготовления молочных напитков.

	Описание	Рекомендуется для...
	БЕЗ пены	ТЕПЛОЕ МОЛОКО
	Мало пены	КАПУЧИНО/ LATTE MACCHIATO МОЛОЧНАЯ ПЕНА
	Макс.пена	

11.3 Приготовление капучино или latte macchiato

1. После закрепления контейнера с молоком (D) поверните ручку регулировки пены (D1) на крышке контейнера для молока (D2) в нужное положение (рис. 22).
2. Нажмите кнопку КАПУЧИНО (B10). На дисплее (B1) появится сообщение «КАПУЧИНО» и нарастающая шкала, которая отображает процесс приготовления.
3. После приготовления молока машина автоматически приготавливает кофе.

Примечание:

- Если во время подачи вы хотите остановить приготовление, дважды нажмите кнопку КАПУЧИНО.
- Если сразу после завершения подачи вы хотите увеличить количество молока или кофе в чашке, достаточно удерживать нажатой (в течение 3-х секунд) кнопку КАПУЧИНО.
- Не оставляйте контейнер для молока вне холодильника надолго: чем больше поднимается температура молока (5°C наилучшее значение), тем хуже становится качество пены.

11.4 Приготовление молочной пены (без кофе)

Действуйте, как описано выше («11.3 Приготовление капучино или latte macchiato»), нажав 2 раза (вместо одного) кнопку КАПУЧИНО (B10).

Примечание!

Если во время подачи вы хотите прервать приготовление молока, один раз нажмите кнопку КАПУЧИНО.

11.5 Приготовление молока без пенки (без кофе)

Выполните действия из предыдущего параграфа («11.4 Приготовление молочной пены (без кофе)'), повернув ручку регулировки пены (D1) в положение .

11.6 Очистка контейнера для молока после каждого применения

Внимание! Опасность ожогов

Во время очистки внутренних каналов контейнера для молока (D) из трубки подачи молока (D5) выходит немного горячей воды и пара. Следите за тем, чтобы на вас не попали брызги воды.

После каждого применения функции молока на дисплее (B1) появляется мигающая надпись «РЕГУЛЯТОР НА CLEAN». Выполните очистку, чтобы удалить остатки молока, следующим образом:

1. Не снимайте с машины контейнер для молока (D) (нет необходимости сливать молоко).
2. Установите чашку или другую емкость под трубкой подачи молочной пены (рис. 21).
3. Поверните ручку регулировки пены (D1) в положение CLEAN (рис. 23), на дисплее появится растущая шкала, что отображает ход операции, а также надпись «Идет очистка, пожалуйста, ждите». Очистка остановится автоматически.
4. Установите ручку регулировки на один из элементов выбора пены.
5. Снимите контейнер для молока и очистите распылитель пара (A13) с помощью губки (рис. 24).

Примечание!

- Если требуется приготовить несколько чашек напитка на основе молока, выполните очистку контейнера для молока после последнего приготовления.
- Емкость с молоком может храниться в холодильнике.
- В некоторых случаях для очистки необходимо дождаться, пока машина нагреется.

11.7 Программирование количество кофе и молока в чашке для капучино или молока

Машина запрограммирована на приготовление стандартных порций напитков. Чтобы изменить эти количества, выполните следующее:

1. Поставьте чашку под носиками узла подачи кофе (A14) и под трубкой подачи молока (D5 - рис. 21).

2. Нажмите и удерживайте кнопку КАПУЧИНО (B10), пока на дисплее (B1) не появится надпись «ПРОГРАМ-ИЕ МОЛОКА Прогр. количества».
3. Отпустите кнопку. Машина начнет подавать молоко.
4. Как только будет достигнуто желаемое количество молока в чашке, вновь нажмите кнопку КАПУЧИНО.
5. Машина прекращает подачу молока и через несколько секунд начинает подачу кофе. На дисплее появляется сообщение «ПРОГРАМ-ИЕ КОФЕ Прогр. количества».
6. Как только кофе в чашке достигнет требуемого количества, нажмите кнопку КАПУЧИНО. Приготовление кофе прерывается.



Теперь машина запрограммирована согласно новому количеству молока и кофе.

12. ПРИГОТОВЛЕНИЕ ГОРЯЧЕЙ ВОДЫ



Внимание! Опасность ожогов

Не оставляйте прибор без присмотра, когда он выполняет подачу горячей воды. Во время подачи узел (C6) сильно нагревается, поэтому следует брать только за ручку.

1. Проверьте, чтобы узел подачи воды был установлен правильно.
2. Поставьте емкость под узел подачи (как можно ближе во избежание брызг).
3. Нажмите кнопку  (B9 - рис. 4). На дисплее (B1) появится сообщение «ГОРЯЧАЯ ВОДА» и нарастающая шкала, которая отображает процесс приготовления.
4. Машина подает приблизительно 250 мл горячей воды, а затем автоматически останавливает подачу. Чтобы вручную прервать подачу горячей воды, еще раз нажмите кнопку .





Примечание!

При подключенном режиме «Экономия энергии» для подачи горячей воды может потребоваться несколько секунд ожидания.

12.1 Изменение количества автоматически подаваемой горячей воды

Фабричными настройками кофемашины является автоматическая подача 250 мл горячей воды. При необходимости изменить это количество действуйте следующим образом:

1. Установите под узлом подачи (C6) емкость.
2. Удерживайте нажатой кнопку  (B9), пока на дисплее (B1) не появится сообщение «ГОРЯЧАЯ ВОДА Прогр. количества». Теперь отпустите кнопку .
3. Когда горячая вода в чашке достигнет нужного уровня, еще раз нажмите кнопку .

Теперь машина перепрограммирована на новое количество.

13. ОЧИСТКА

13.1 Очистка кофемашины

Периодической очистке подлежат следующие части прибора:

- внутренняя система машины;
- контейнер для кофейной гущи (A15);
- ванночка для сбора капель (A19) и поддон для сбора конденсата (A16);
- бачок для воды (A10);
- носики узла подачи кофе (A14);
- воронка для засыпки молотого кофе (A6);
- заварочный узел (A12), доступен только после открытия служебной дверцы (A11);
- контейнер для молока (D);
- распылитель горячей воды/пара (A13);





Внимание!

- Не используйте для очистки кофемашины растворители, абразивные моющие средства или спирт. Суперавтоматы De'Longhi не требуют использования химических добавок для очистки.
- Ни один из компонентов прибора не предназначен для мойки в посудомоечной машине, за исключением контейнера для молока (D).
- Не используйте металлические предметы для удаления накипи или отложений кофе, поскольку они могут повредить металлические или пластмассовые поверхности.

13.2 Очистка внутренней системы машины

В случае простоя более 3–4 дней строго рекомендуется перед началом использования включить машину и выполнить:

- 2–3 ополаскивания нажатием кнопки  (B5);
- подачу горячей воды в течение нескольких секунд нажатием кнопки .

13.3 Чистка контейнера для кофейной гущи

Когда на дисплее (B1) появляется сообщение «ОЧИСТИТЕ КОНТЕЙНЕР ДЛЯ ГУЩИ», необходимо опорожнить и очистить его. Пока контейнер для гущи (A15) не будет очищен, прибор не сможет готовить кофе. Прибор может сигнализировать о необходимости опорожнения контейнера и в том случае, когда он еще не заполнен до конца, но прошли 72 часа после первого приготовления. (Чтобы отсчет 72 часа выполнялся правильно, кофемашину ни в коем случае не следует выключать с помощью главного выключателя).



Внимание! Опасность ожогов

Если подаются несколько чашек капучино подряд, металлическая подставка для чашек (A17) нагревается. Дождитесь ее охлаждения и берите ее только за переднюю часть.

Чтобы выполнить очистку (на включенном приборе):

- Извлеките ванночку для сбора капель (A19 – рис. 25), опорожните и очистите ее.
- Опорожните и тщательно очистите контейнер для гуши (A15), позаботившись об удалении всех имеющихся на дне отложений. Кисточка из комплекта поставки (C5) оснащена шпателем, который подходит для этой операции.
- Проверьте состояние поддона красного цвета (A16) для конденсата и опорожните его при необходимости.



Внимание!

При извлечении ванночки для сбора капель обязательно опорожняйте контейнер для кофейной гуши, даже если он не заполнен до конца.

Если не выполнять такую операцию, то при последующих приготовлениях кофе контейнер для гуши переполнится, что приведет к засорению кофемашины.



Примечание!

Естественно, что после выполнения данной очистки остается вода в контейнере для кофейной гуши (A14).

13.4 Очистка ванночки для сбора капель и поддона сбора конденсата



Внимание!

Ванночка для сбора капель (A19) снабжена индикатором-поплачком (красного цвета) (A18) уровня воды (рис. 26). До того, как такой индикатор выйдет за пределы подставки для чашек (A17), необходимо освободить ванночку и очистить ее. В противном случае вода может перелиться через край и повредить машину, опорную поверхность или окружающую зону.

Для извлечения ванночки для сбора капель:

1. Извлеките ванночку для сбора капель и контейнер для кофейной гуши (A15 - рис. 25).
2. Опорожните ванночку для сбора капель и контейнер для гуши и вымойте их.
3. Проверьте состояние поддона красного цвета для конденсата (A16) и опорожните его при необходимости.
4. Поставьте на место ванночку для сбора капель вместе с контейнером для кофейной гуши.

13.5 Чистка внутренней части машины



Опасность поражения электрическим током!

Перед выполнением любой операции по очистке внутренних частей необходимо отключить прибор (см. главу «7. Выключение прибора») и отсоединить его от сети электропитания. Ни в коем случае не опускайте прибор в воду.

1. Периодически (примерно раз в месяц) проверяйте чистоту машины изнутри (для этого достаточно вынуть ванночку для сбора капель A19). При необходимости удалите кофейные отложения кисточкой (C5) из комплекта поставки и губкой.
2. Все остатки уберите пылесосом (рис. 27).

13.6 Очистка бачка для воды

1. Периодически (приблизительно раз в месяц и при каждой смене фильтра для смягчения воды C4 в случае его наличия) очищайте бачок для воды (A10) влажной тряпкой с небольшим количеством мягкого моющего средства.
2. Снимите фильтр C4 (если имеется) и ополосните его под проточной водой.
3. Поставьте на место фильтр (если имеется), заполните бачок свежей водой и установите его на место.
4. (Только для моделей с фильтром смягчения воды) Подайте 100 мл воды.

13.7 Очистка носиков узла подачи кофе

1. Периодически чистите носики узла подачи кофе (A14) губкой или тряпкой (рис. 28A).
2. Проверяйте, чтобы отверстия узла подачи кофе не были закупорены. При необходимости удалите кофейные отложения зубочисткой (рис. 28B).

13.8 Очистка воронки для засыпки предварительно молотого кофе

Периодически (приблизительно раз в месяц) проверяйте, чтобы воронка для засыпки предварительно молотого кофе (A6) не закупоривалась. При необходимости удалите кофейные отложения кисточкой (C5) из комплекта поставки.

13.9 Очистка заварочного узла

Необходимо очищать заварочный узел (A11) не реже раза в месяц.



Внимание!

Нельзя вынимать заварочный узел, когда прибор включен.

1. Убедитесь в том, что прибор правильно выполнил процедуру отключения (см. главу «7. Выключение прибора»).

2. Извлеките бачок для воды (A10).
3. Откройте дверцу заварочного узла (A11 - рис. 28), что находится сбоку справа.
4. Нажмите вовнутрь две цветные кнопки расцепления и одновременно потяните заварочный узел наружу (рис. 29).
5. Опустите примерно на 5 минут заварочный узел в воду, затем прополощите его под краном.

⚠ Внимание!

ОПОЛАСКИВАТЬ ТОЛЬКО ВОДОЙ.

Запрещены моющие средства. Запрещена мойка в посудомоечной машине

Очистите заварочный узел без использования моющих средств, чтобы не повредить его.

6. Кисточкой (C5) очистите гнездо заварочного узла от остатков кофе, которые можно увидеть через дверцу самого заварочного узла.
7. После очистки верните на место заварочный узел, вставив его в опору. Потом нажмите на PUSH до щелчка блокировки.

i Примечание!

Если заварочный узел вставляется с трудом, необходимо (перед установкой на место) придать ему нужный размер, нажав на два рычага (рис. 30).

8. После установки узла убедитесь в том, что две цветные кнопки вышли наружу.
9. Закройте дверцу заварочного узла.
10. Установите на место бачок для воды.

13.10 Очистка контейнера для молока

После каждого приготовления напитков на основе молока очищайте контейнер для молока (D) следующим образом:

1. Снимите крышку (D2).
2. Снимите трубку подачи молока (D5) и трубку всасывания молока (D4), рис. 32.

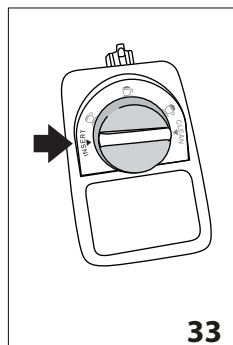

3. Поверните против часовой стрелки ручку регулировки пены (D1) до позиции INSERT (рис. 33) и снимите, потянув вверх.
4. Тщательно промойте все компоненты при помощи воды и мягкого моющего средства. Все части можно мыть в посудомоечной машине, уста-

новив их в верхнюю корзину машины.

Обратите особое внимание, чтобы на выемке и на канале под регулятором (рис. 34) не было остатков молока. При необходимости прочистите канал с помощью зубочистки.

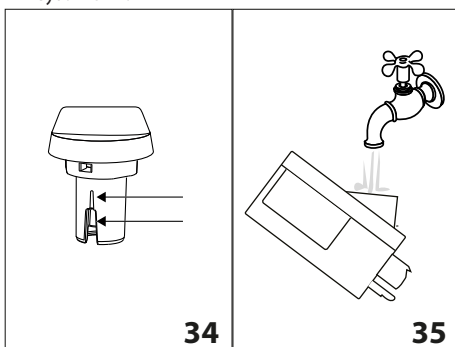

5. Ополосните гнездо для регулятора пены под проточной водой (см. рис. 35).
6. Убедитесь также, что трубка всасывания и трубка подачи молока не засорены остатками молока.
7. Установите регулятор на уровне с надписью INSERT, установите на место трубку подачи и трубку всасывания молока.
8. Установите крышку на контейнер для молока (D3).

13.11 Очистка распылителя горячей воды/пара

После каждого приготовления молока очищайте распылитель (A13) губкой, удаляя все остатки с прокладок (рис. 23).



14. УДАЛЕНИЕ НАКИПИ

Следует выполнять процедуру очистки прибора от накипи, когда на дисплее (B1) появляется мигающее сообщение «УДАЛИТЬ НАКИПЬ».

⚠ Внимание!

- Перед применением прочитайте инструкции и этикетку средства для удаления накипи на упаковке средства.
- Убедительно рекомендуется использовать только средство для удаления накипи компании De'Longhi. Использование неподходящих средств, а также нерегулярное удаление накипи могут вызвать неисправности, на которые не распространяется гарантия производителя.

1. Включите кофемашину и дождитесь, когда она будет готова к использованию.

- Войдите в меню нажатием кнопки **P** (B4).
- Поворачивайте рукоятку выбора (B2), пока не появится позиция «Удаление накипи».
- Выберите нажатием кнопки  (B9). На дисплее (B1) появится надпись «Удаление накипи, подтверждаете?». Еще раз нажмите  для подключения функции.
- На дисплее появится надпись «СЛЕЙТЕ ВАННОЧКУ ДЛЯ СБОРА КАПЕЛЬ», чередующаяся со «СНЯТЬ ФИЛЬТР» (если имеется) и с «Добав. ср. от накипи., Подтверждаете?».
- Полностью слейте воду из бачка (A10) и снимите фильтр для смягчения воды C4 (если имеется). Затем опорожните ванночку для сбора капель (A19 - рис. 24) и контейнер для гуши (A15), установите их на место.
- Залейте в бачок для воды средство для удаления накипи до уровня **A** (соответствует упаковке в 100 мл), обозначенного сбоку бачка (рис. 36); затем добавьте воды (один литр) до уровня **B** (рис. 36), установите на место бачок для воды.

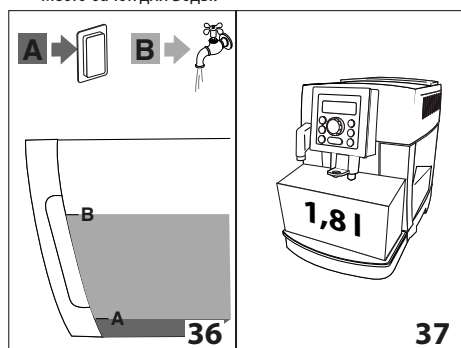

- Поместите пустую емкость под узлом подачи кофе (A14) и под узлом подачи горячей воды (C6) минимальным объемом 1,8 литра (рис. 37).





Внимание! Опасность ожогов

Из узла подачи горячей воды и из узла подачи кофе выходит горячая вода с кислотой. Следите за тем, чтобы на вас не попал такой раствор.

- Нажмите кнопку  для подтверждения заливки жидкости для удаления накипи, на дисплее появится «Машина выполняет удаление накипи» и запускается программа по удалению накипи. Жидкость для удаления накипи выходит из узла подачи кофе и из узла подачи горячей воды, автоматически выполняя всю серию ополаскиваний в установленные промежутки для удаления остатков известковых отложений изнутри кофемашины.

Приблизительно через 25 минут машина прерывает удаление накипи, а на дисплее появляется сообщение «ОПОЛАСКИВАНИЕ», чередующееся с сообщением «ЗАЛЕЙТЕ ВОДУ».

- Теперь прибор готов к процессу ополаскивания свежей водой. Опорожните емкость для сбора жидкости для удаления накипи и извлеките бачок для воды, опорожните его, ополосните проточной водой, заполните чистой водой до отметки **MAX** и установите бачок на место; на дисплее отобразится сообщение «ОПОЛАСКИВАНИЕ, подтверждаете?».
- Установите опорожненную емкость для сбора жидкости для удаления накипи под узлом подачи кофе и под узлом подачи горячей воды (рис. 37).
- Нажмите кнопку , чтобы начать ополаскивание. Горячая вода выходит из узлов подачи, и на дисплее появляется сообщение «Ополаскивание, пожалуйста, ждите».
- Когда бак для воды опорожнен, на дисплее появится сообщение «ОПОЛАСКИВАНИЕ», чередующееся с «ЗАЛЕЙТЕ ВОДУ» и «УСТАНОВИТЬ ФИЛЬТР» (если он был снят ранее).
- Извлеките бачок для воды, вставьте фильтр (если был снят ранее), заполните чистой водой до отметки **MAX** и установите бачок на место; на дисплее отобразится сообщение «ОПОЛАСКИВАНИЕ, подтверждаете?».
- Поместите под узлом подачи горячей воды пустую емкость, что использовалась для сбора воды ополаскивания.
- Нажмите кнопку , чтобы начать ополаскивание. Прибор вернется к ополаскиванию только из узла подачи горячей воды, и на дисплее появляется сообщение «ОПОЛАСКИВАНИЕ, пожалуйста, ждите».
- После завершения на дисплее появится сообщение «Ополаскивание завершено, подтверждаете?»
- Нажмите кнопку  горячей воды, на дисплее появится «ЗАЛЕЙТЕ ВОДУ».
- Опорожните ванночку для сбора капель, извлеките и долейте бачок для воды свежей водой до отметки **MAX** и вставьте его в машину.

Операция по удалению накипи завершена.



Примечание!

- Если цикл удаления накипи завершился неправильно (например, из-за отсутствия подачи электроэнергии), рекомендуется повторить цикл.
- Естественно, что после завершения цикла удаления накипи остается вода в контейнере для кофейной гуши (A14).

15. ПРОГРАММИРОВАНИЕ ЖЕСТКОСТИ ВОДЫ

Сообщение «УДАЛИТЬ НАКИПЬ» появляется на дисплее через определенные промежутки, которые зависят от жесткости воды.



Прибор имеет заводские настройки на 4-й уровень жесткости воды. По желанию можно запрограммировать прибор на основании фактической жесткости воды в разных регионах. Таким образом увеличивается интервал проведения операции по удалению накипи.

15.1 Измерение жесткости воды

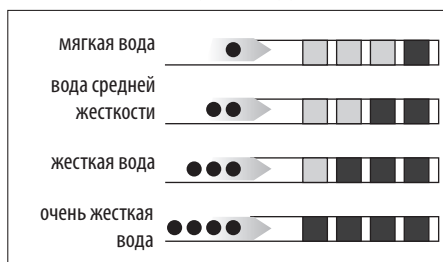
1. Снимите упаковку с индикаторной полоски (C1) из комплекта поставки TOTAL HARDNESS TEST, к ней прилагаются инструкции на английском языке.
2. Полностью погрузите полоску в стакан воды на одну секунду.
3. Достаньте полоску из воды и отряхните ее. Приблизительно через минуту появятся 1, 2, 3 или 4 красных квадрата в зависимости от жесткости воды. Каждый квадрат соответствует одному уровню.



15.2 Настройка жесткости воды

1. Нажмите на кнопку **P** (B4), чтобы войти в меню.
 2. Поверните ручку выбора (B2) так, чтобы появилась позиция «Жесткость воды».
 3. Подтвердите выбор нажатием кнопки  (B9).
 4. Поверните ручку выбора и задайте уровень, определенный индикаторной полоской C1 (см. рис. в предыдущем параграфе)
 5. Нажмите кнопку  для подтверждения настройки.
 6. Нажмите кнопку  (B5) для выхода из меню.
- Теперь кофемашина настроена на новые параметры жесткости воды.

16. ФИЛЬТР СМЯГЧЕНИЯ ВОДЫ

Некоторые модели оснащены фильтром для смягчения воды (C4). Если в приобретенной вами модели такой фильтр отсутствует, мы рекомендуем приобрести его в сервисных центрах De'Longhi.

Процедура правильного использования фильтра приводится в инструкциях далее.

16.1 Установка фильтра

1. Достаньте фильтр (C4) из упаковки.
2. Поверните диск с календарем (см. рис. 38), чтобы отобразились следующие два месяца использования.

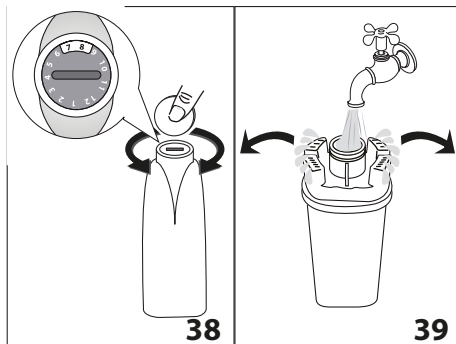

Примечание.

Срок действия фильтра составляет два месяца при нормальном использовании прибора. Если прибор простаивает с уже установленным в нем фильтром, максимальный срок равен 3-м неделям.

3. чтобы активировать фильтр, необходимо залить водопроводную воду в отверстие фильтра, как указано на рис. 39, чтобы вода выходила из боковых отверстий в течение более одной минуты.
4. Достаньте бачок (A10) из машины и заполните его водой.
5. Вставьте фильтр в бачок с водой и полностью опустите его на десять секунд, наклоня с целью удаления воздушных пузырей (рис. 40).

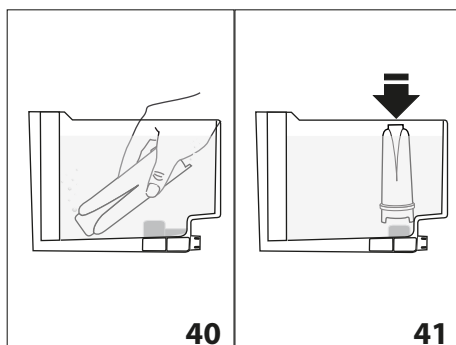

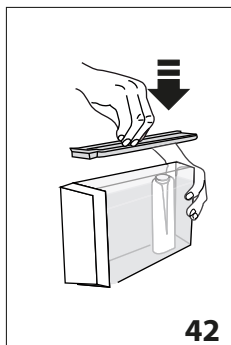

6. Вставьте фильтр в специальное гнездо и нажмите до упора (рис. 41).



7. Закройте бачок крышкой и установите его на место (рис. 42).

После установки фильтра следует сообщить о его наличии прибору.



8. Нажмите на кнопку **P** (B4), чтобы войти в меню.
9. Поверните рукоятку выбора B2 (рис. 9) так, чтобы на дисплее (B1) появилось сообщение «Установите фильтр».

10. Нажмите кнопку  (B9).
11. На дисплее появится надпись «Включить?»
12. Нажмите кнопку  для подтверждения выбора, на дисплее появится надпись «ГОРЯЧАЯ ВОДА Подтверждаете?».
13. Поместите под узел подачи горячей воды (C6) емкость (емкость мин. 500 мл).
14. Нажмите кнопку  для подтверждения выбора. Прибор начнет подачу воды, а на дисплее появится надпись «Пожалуйста, ждите».
15. После того, как подача закончилась, прибор автоматически возвращается в режим «Готовность к приготовлению кофе».

Теперь фильтр активирован, что подтверждается появлением на дисплее звездочки под позицией «Установите фильтр» в меню. После этого можно пользоваться кофемашинной.

16.2 Замена фильтра

Когда на дисплее (B1) появится сообщение «ЗАМЕНИТЬ ФИЛЬТР» или через два месяца по календарю (см. отметки в календаре), или в случае простоя прибора на протяжении 3 недель необходимо заменить фильтр (C4):



1. Достаньте бачок (A10) и отработанный фильтр.
2. Достаньте из упаковки новый фильтр и выполните действия, описанные в пунктах 2–3–4–5–6 предыдущего параграфа.
3. Поместите под узел подачи горячей воды емкость (емкость мин. 500 мл).
4. Нажмите на кнопку **P** (B4), чтобы войти в меню.
5. Вращайте рукоятку выбора (B2), пока на дисплее не появится надпись «Заменить фильтр».
6. Нажмите кнопку  (B9).
7. На дисплее появляется сообщение «Подтверждаете?»
8. Нажмите кнопку  для подтверждения выбора.
9. На дисплее появится надпись «ГОРЯЧАЯ ВОДА, подтверждаете?».

10. Нажмите кнопку  для подтверждения выбора. Прибор начнет подачу воды, а на дисплее появится надпись «Пожалуйста, ждите».
11. После завершения подачи прибор автоматически возвращается в режим «Готовность к приготовлению кофе».

Теперь новый фильтр работает, и можно использовать кофемашину далее.

16.3 Снятие фильтра

Если вы желаете использовать прибор без фильтра (C4), необходимо его снять и сообщить о его удалении. Выполните следующие действия:

1. Достаньте бачок (A10) и отработанный фильтр.
2. Нажмите на кнопку **P** (B4), чтобы войти в меню.
3. Поверните рукоятку выбора B2 (рис. 9) так, чтобы на дисплее (B1) появилось сообщение «Установите фильтр *».
4. Нажмите кнопку  (B4).
5. На дисплее появится надпись «Выключить?».
6. Нажмите кнопку  для подтверждения и кнопку  (B5) для выхода из меню.

17. ТЕХНИЧЕСКИЕ ДАННЫЕ

Напряжение:	220-240 В~ 50/60 Гц макс. 10 А
Поглощенная мощность:	1450 Вт
Давление:	1,5 МПа (15 бар)
Макс. емкость бачка для воды:	1,8 л
Размеры LxPxD:	240x430x350 мм
Длина шнура:	1350 мм
Вес: 9,7 кг	
Макс. емкость контейнера для зерен:	250 г

CE Прибор соответствует следующим европейским директивам ЕС:

- директиве об электромагнитной совместимости EMC 2004/108/ЕС и последующим поправкам;
- Материалы и предметы, предназначенные для контакта с пищевыми продуктами, соответствуют требованиям европейского регламента 1935/2004.

18. ТЕХНИЧЕСКИЕ ХАРАКТЕРИСТИКИ

Тип изделия	см. заводскую табличку на корпусе устройства
Модель	“
Напряжение	“
Частота	“
Мощность	“

Изготовлено в Румынии
 De'Longhi Appliances s.r.l.
 via L.Seitz, 47 31100 Treviso Italy
 Де'Лонги Апплайансиз с.р.л.
 Виа Л. Зейц, 47 31100 Тревизо Италия

Импортер на территории РФ, Белоруси и Казахстана:
 ООО «Делонги»
 127055 Россия, г. Москва, ул. Суцёвская, д. 27, стр. 3
 Тел. +7 (495) 781-26-76

Изделие использовать по назначению в соответствии с руководством по эксплуатации.

Срок службы изделия составляет 5 года с даты продажи потребителю.

Дату изготовления изделия можно определить по серийному номеру, расположенному на / или вблизи заводской таблички изделия (Сер. № ASSCC xxx, где А – последняя цифра года изготовления, SS – производственная неделя, СС – дата печати, рассчитанная автоматически с 1992 г. Пример: Сер. № 30411xxx, год изготовления – 2003, производственная неделя – 4).



19. СООБЩЕНИЯ НА ДИСПЛЕЕ

ВЫВЕДЕННОЕ СООБЩЕНИЕ	ВОЗМОЖНАЯ ПРИЧИНА	РЕШЕНИЕ
ЗАЛЕЙТЕ ВОДУ	Недостаточно воды в бачке (A10).	Заполните бачок водой и (или) правильно вставьте его, нажав до щелчка блокировки (рис. 3).
ОЧИСТИТЕ КОНТЕЙНЕР ДЛЯ ГУЩИ	Контейнер для кофейной гущи (A15) переполнен.	Опорожните контейнер для кофейной гущи и ванночку для сбора капель (A19), очистите их и установите на место (рис. 25). Важно: во время извлечения ванночки для сбора капель обязательно опорожняйте контейнер для кофейной гущи, даже если он не полон. Если не выполнять такую операцию, то при последующих приготовлениях кофе контейнер для гущи переполнится, что приведет к засорению кофемашины.
ВСТАВЬТЕ КОНТЕЙНЕР ДЛЯ ГУЩИ	После очистки не был установлен контейнер для кофейной гущи (A15).	Снимите ванночку для сбора капель (A19) и установите контейнер для кофейной гущи.
ЗАСЫПЬТЕ ПРЕДВАРИТ. МОЛОТЫЙ КОФЕ	Была выбрана функция «предварит. молотый кофе», но в воронку не был засыпан молотый кофе (A6).	Засыпьте предварительно молотый кофе в воронку (рис. 12) или отмените функцию предварительно молотого кофе.

СЛИШКОМ МЕЛКИЙ ПОМОЛ, ОТРЕГУЛ. КОФЕМОЛКУ	Слишком мелкий помол, кофе выходит медленно или не выходит вообще.	Повторите подачу кофе и поверните рукоятку регулировки степени помола (A2 - рис. 11) на одно деление в сторону цифры 7 по часовой стрелке, когда кофемолка находится в работе. Если после приготовления 2 чашек подача будет по-прежнему слишком слабой, повторите регулировку, поворачивая ручку еще на одно деление (см. пар. «10.4 Регулировка кофемолки»). Если проблема не решена, убедитесь, что бачок для воды (A10) вставлен до упора.
	Если имеется фильтр смягчения воды (C4), образование воздушного пузыря в системе может блокировать подачу.	Вставьте узел подачи горячей воды в машину и подавайте немного воды, пока не пойдет ровная струя.
УДАЛИТЬ НАКИПЬ	Указывает, что необходимо удалить накипь из машины.	Необходимо как можно быстрее выполнить программу по удалению накипи, описанную в главе «14. Удаление накипи».
УМЕНЬШИТЕ ДОЗУ КОФЕ	Было использовано слишком большое количество кофе.	Выберите более легкий вкус нажатием рукоятки  (B6 - рис. 8) или уменьшите количество молотого кофе.
НАПОЛНИТЕ КОНТЕЙНЕР ДЛЯ ЗЕРЕН	Закончился кофе в зернах.	Заполните контейнер (A7) зернами (рис. 12).
	Засорена воронка для предварительно молотого кофе (A6).	Опорожните воронку с помощью кисточки (C5), как описано в пар. «13.8 Очистка воронки для засыпки предварительно молотого кофе».
ВСТАВЬТЕ ЗАВАРОЧНЫЙ УЗЕЛ	После очистки не был установлен на место заварочный узел (A12).	Вставьте заварочный узел, как описано в пар. «13.9 Очистка заварочного узла».
ВСТАВЬТЕ БАЧОК	Неправильно установлен бачок (A10).	Правильно вставьте бачок, нажав до упора (рис. 3B).
ОБЩАЯ СИГНАЛИЗАЦИЯ	Прибор внутри слишком загрязнен.	Тщательно очистите прибор, как описано в гл. «13. Очистка». Если после очистки сообщение продолжает отображаться, обратитесь в центр технической поддержки.
ЗАМЕНИТЬ ФИЛЬТР	Фильтр для смягчения воды (C4) отработан.	Замените фильтр или снимите его согласно инструкциям из параграфа «Фильтр для смягчения воды».
РЕГУЛЯТОР НА CLEAN	Только что была выполнена подача молока, поэтому необходимо очистить внутренние каналы контейнера для молока (D).	Поверните ручку регулировки пены (D1) в положение CLEAN.
ВСТАВЬТЕ УЗЕЛ ПОДАЧИ ВОДЫ	Узел подачи воды (C6) не установлен либо плохо вставлен.	Установите узел подачи воды до упора.
ВСТАВЬТЕ КОНТЕЙНЕР ДЛЯ МОЛОКА	Неправильно вставлен контейнер для молока (D).	Установите контейнер для молока до упора (рис. 20).

ГИДРОСИСТЕМА ПУСТА, ЗАПОЛНИТЬ СИСТЕМУ ГОРЯЧАЯ ВОДА Подтверждаете?	Гидросистема пуста.	Нажмите  (B9) и дайте воде стечь с узла подачи (C6), чтобы поток стал равномерным. Если проблема не решена, убедитесь, что бачок для воды (A10) вставлен до упора.
--	---------------------	--

20. УСТРАНЕНИЕ НЕИСПРАВНОСТЕЙ

Ниже перечислены некоторые возможные неисправности.

Если проблема не может быть устранена описанным образом, необходимо обратиться в центр технической поддержки.

НЕИСПРАВНОСТЬ	ВОЗМОЖНАЯ ПРИЧИНА	решение
Кофе не горячий.	Чашки не были предварительно нагреты.	Подогрейте чашки путем их ополаскивания горячей водой (примечание: можно использовать функцию горячей воды).
	Внутренняя система машины охладилась, так как после последнего приготовления кофе прошло более 2–3 минут.	Перед приготовлением кофе нагрейте внутреннюю систему с помощью ополаскивания нажатием кнопки  (B5).
	Задана слишком низкая температура кофе.	Установите в меню высокую температуру кофе.
Кофе недостаточно крепкий или мало пенки.	Слишком крупный помол кофе.	Поверните рукоятку регулировки степени помола (A2) на одно деление в сторону цифры 1 против часовой стрелки во время работы кофемолки (рис. 10). Изменяйте регулировку по одной отметке за раз до получения желаемой подачи. Результат заметен только после приготовления 2 порций кофе (см. пар. «10.4 Регулировка кофемолки»).
	Не подходит тип кофе.	Используйте тип кофе для кофемашин эспрессо.
Кофе выходит слишком медленно или по каплям.	Слишком мелкий помол кофе.	Поверните рукоятку регулировки степени помола (A2) на одно деление в сторону цифры 7 по часовой стрелке во время работы кофемолки (рис. 11). Изменяйте регулировку по одной отметке за раз до получения желаемой подачи. Результат заметен только после приготовления 2 порций кофе (см. пар. «10.4 Регулировка кофемолки»).
Кофе не выходит из одного или обоих носиков узла подачи.	Носики узла подачи кофе (A14) закупорены.	Очистите носики при помощи зубочистки (рис. 28B).
Молоко не вытекает из трубки подачи молока (D5)	Грязная крышка (D2) контейнера для молока	Очистите крышку контейнера для молока, как описано в пар. «13.10 Очистка контейнера для молока».

Прибор не включается	Штепсель не включен в розетку.	Подключите штепсель в розетку.
	Не включен главный выключатель (A8).	Переведите главный выключатель в положение I (рис. 2).
Заварочный узел нельзя снять	Выключение не было выполнено правильно	Выполните выключение нажатием кнопки  (B39 -рис. 6) (см. гл. «7. Выключение прибора»).
Молоко выходит из трубки подачи (D5) крупными пузырями или брызгами или недостаточно вспенивается	Молоко недостаточно холодное или не частично обезжиренное.	Используйте полностью обезжиренное или частично обезжиренное молоко прохладной температуры (около 5°C). Если желаемый результат не достигнут, попробуйте молоко другой марки.
	Плохо настроена ручка регулировки пены (D1).	Настройте согласно указаниям пар. «11.2 Регулировка количества пены».
	Загрязнения в крышке (D2) или рукоятке регулирования пены (D1) контейнера для молока.	Очистите крышку и регулятор контейнера для молока, как описано в пар. «13.10 Очистка контейнера для молока».
	Распылитель горячей воды/пара (A13) загрязнен	Очистите распылитель, как описано в пар. «13.11 Очистка распылителя горячей воды/ пара».