

СОДЕРЖАНИЕ

1. ОСНОВНЫЕ ПРАВИЛА ПО ТЕХНИКЕ БЕЗОПАСНОСТИ	218
2. ПРЕДУПРЕЖДЕНИЯ ПО БЕЗОПАСНОСТИ	219
2.1 Символы, используемые в инструкции	219
2.2 Применение по назначению	220
2.3 Инструкции по применению	220
3. ВВЕДЕНИЕ	220
3.1 Буквы в скобках	220
3.2 Неисправности и их устранение	220
3.3 Скачайте приложение!	220
4. ОПИСАНИЕ	220
4.1 Описание прибора (pag. 3 — А)	220
4.2 Описание домашней страницы (главной страницы) (стр. 2 - В)	221
4.3 Описание принадлежностей	221
4.4 Описание контейнера для молока	221
5. ПОДГОТОВИТЕЛЬНЫЕ ДЕЙСТВИЯ	221
5.1 Проверка прибора	221
5.2 Установка прибора	221
5.3 Подключение прибора	221
6. ВКЛЮЧЕНИЕ ПРИБОРА	222
7. ВЫКЛЮЧЕНИЕ ПРИБОРА	222
8. НАСТРОЙКИ МЕНЮ	222
8.1 Ополаскивание	222
8.2 Удаление накипи	223
8.3 Фильтр для воды	223
8.4 Параметры напитков	223
8.5 Установка времени	223
8.6 Автоматическое включение	223
8.7 Автовключение (режим ожидания)	224
8.8 Нагрев чашек	224
8.9 Экономия энергии	224
8.10 Температура кофе	224
8.11 Жесткость воды	225
8.12 Выбор языка	225
8.13 Звуковой сигнал	225
8.14 Подсветка чашки	225
8.15 Bluetooth	225
8.16 Заводские параметры	225
8.17 Статистика	226
9. ПРИГОТОВЛЕНИЕ КОФЕ	226
9.1 Выбор вкуса кофе	226
9.2 Выбор количества кофе	226
9.3 Приготовление кофе из кофейных зерен	226
9.4 Приготовление кофе из предварительно молотого кофе	227
9.5 Регулировка кофемолки	227
9.6 Советы для получения более горячего кофе	227
10. ПРИГОТОВЛЕНИЕ НАПИТКОВ С МОЛОКОМ ...	228
10.1 Наполнение и закрепление контейнера для молока	228
10.2 Регулировка количества пены	228
10.3 Автоматическое приготовление напитков на основе молока	228
10.4 Очистка контейнера для молока после каждого применения	229
11. ПОДАЧА ГОРЯЧЕЙ ВОДЫ	229
12. ПОДАЧА ПАРА	229
12.1 Рекомендации по использованию пара для вспенивания молока	230
12.2 Очистка узла подачи горячей воды/пара после использования	230
13. ИНДИВИДУАЛЬНЫЙ ПОДБОР НАПИТКОВ ...	230
14. СОХРАНЕНИЕ СОБСТВЕННОГО ПРОФИЛЯ	231
15. ОЧИСТКА	231
15.1 Очистка кофемашины	231
15.2 Очистка внутренней системы машины	231
15.3 Чистка контейнера для кофейной гуши	231
15.4 Очистка поддона для сбора капель	232
15.5 Чистка внутренней части машины	232
15.6 Очистка бачка для воды	232
15.7 Очистка носиков узла подачи кофе	232
15.8 Очистка воронки для засыпки молотого кофе	232
15.9 Очистка заварочного узла	232
15.10 Очистка контейнера для молока	233
15.11 Очистка распылителя горячей воды/пара	233
16. УДАЛЕНИЕ НАКИПИ	234
17. НАСТРОЙКА ЖЕСТКОСТИ ВОДЫ	235
17.1 Измерение жесткости воды	235
17.2 Настройка жесткости воды	235
18. ФИЛЬТР СМЯГЧЕНИЯ ВОДЫ	236
18.1 Установка фильтра	236
18.2 Замена фильтра	236
18.3 Удаление фильтра	237
19. ТЕХНИЧЕСКИЕ ДАННЫЕ	237
20. ТЕХНИЧЕСКИЕ ХАРАКТЕРИСТИКИ	237
21. СООБЩЕНИЯ НА ДИСПЛЕЕ	238
22. УСТРАНЕНИЕ НЕИСПРАВНОСТЕЙ	243

1. ОСНОВНЫЕ ПРАВИЛА ПО ТЕХНИКЕ БЕЗОПАСНОСТИ

- Прибором не могут пользоваться лица (в том числе и дети) с ограниченными физическими, сенсорными или умственными способностями, а также с отсутствием опыта и навыков. Исключения составляют случаи, когда такие лица находятся под присмотром или были обучены безопасному пользованию прибором лицом, ответственным за их безопасность.
- Дети должны находиться под присмотром, чтобы они не могли играть с прибором.
- Применение по назначению: настоящий прибор изготовлен для приготовления напитков на основе кофе, молока и горячей воды. Любое другое применение считается ненадлежащим, и, следовательно, опасным. Изготовитель не несет ответственности за ущерб, причиненный в результате использования прибора не по назначению.
- Поверхность нагревательного элемента сохраняет остаточное тепло после использования, поэтому внешние части прибора остаются горячими в течение нескольких минут в зависимости от интенсивности применения.
- В отношении действий по очистке придерживайтесь инструкций из главы «15. Очистка».
- Входящие в обязанности пользователя очистку и обслуживание прибора не должны выполнять дети, которые находятся без присмотра.
- Ни в коем случае не погружайте прибор в воду для очистки.
- **ВНИМАНИЕ!** Для очистки прибора не пользуйтесь щелочными чистящими средствами, которые могут его повредить. Используйте мягкую ткань и при необходимости нейтральное чистящее средство.
- Прибор предназначен исключительно для применения в домашних условиях. Не предусмотрено его применение в помещениях, отведенных для приготовления пищи для персонала магазинов, офисов и других рабочих мест, в агротуристических комплексах, гостиницах, пансионатах, мотелях и других структурах, предназначенных для приема гостей.
- В случае повреждения вилки или шнура питания обратитесь в службу технической поддержки для их замены во избежание любых опасностей.
- Кофемашины со съемным шнуром питания: избегайте попадания брызг воды на разъем шнура питания или на его гнездо сзади прибора.
- **ВНИМАНИЕ!** Если модель имеет стеклянные поверхности, не пользуйтесь прибором в том случае, если такая поверхность повреждена.

ТОЛЬКО ДЛЯ ЕВРОПЕЙСКИХ РЫНКОВ:

- Настоящим прибором могут пользоваться дети от 8 лет и старше, если они находятся под присмотром или получили инструкции по безопасному пользованию прибором и осознают вытекающие из этого опасности. Входящие в обязанности пользователя действия по очистке и обслуживанию не должны выполняться детьми младше 8 лет и находящимся без присмотра. Держите прибор и шнур питания в местах, недоступных для детей младше 8 лет.
- Прибором могут пользоваться люди с ограниченными физическими, сенсорными или умственными способностями, а также люди без необходимого опыта и навыков при условии, что они находятся под надзором или получили инструкции о безопасном применении прибора и осознают существующие опасности.
- Дети не должны играть с прибором.
- Всегда отсоединяйте электрическое питание, если прибор остается без присмотра, а также перед его сборкой, разборкой или очисткой.



Поверхности, на которых изображен данный символ, нагреваются во время работы прибора (символ имеется только на некоторых моделях).

2. ПРЕДУПРЕЖДЕНИЯ ПО БЕЗОПАСНОСТИ

2.1 Символы, используемые в инструкции

Данными символами сопровождаются важные предупреждения. Категорически необходимо соблюдать такие меры предосторожности.



Опасно!

Несоблюдение данных мер предосторожности может привести к опасному для жизни поражению электрическим током.



Внимание!

Несоблюдение предписаний может привести к травмам или к повреждению прибора.



Опасность ожогов!

Несоблюдение данных мер предосторожности может привести к ожогу или к ожогу.



Примечание.

Данный символ указывает на рекомендации и важную информацию для пользователя.



Опасно!

Прибор работает от электрического тока, который может стать причиной электрического поражения.

Поэтому придерживайтесь следующих правил безопасности:

- Не касайтесь прибора мокрыми руками или ногами.
- Не касайтесь штепсельной вилки мокрыми руками.
- Убедитесь в наличии свободного доступа к электрической розетке, потому что только в этом случае можно быстро вытащить вилку при необходимости.
- При необходимости вытащить вилку из розетки беритесь только за саму вилку. Ни в коем случае не тяните за шнур, поскольку так можно его повредить.
- Для полного отключения прибора выньте вилку из электрической розетки.
- В случае поломки прибора не пытайтесь его чинить самостоятельно. Выключите прибор, извлеките вилку из розетки и обратитесь в службу технической поддержки.
- Перед выполнением любых действий по очистке выключите прибор, извлеките вилку из электрической розетки и дайте прибору остыть.



Внимание!

Храните упаковочный материал (пластиковые пакеты, пенопласт) в местах, недоступных для детей.



Опасность ожогов!

Поскольку данный прибор вырабатывает горячую воду, во время его работы образуется водяной пар.

Избегайте попадания под брызги воды или под струю горячего пара.

Когда прибор находится в работе, подставка для чашек может нагреваться.

2.2 Применение по назначению

Этот прибор изготовлен для приготовления напитков на основе кофе, молока, а также для разогрева.

Любое другое применение считается ненадлежащим, и, следовательно, опасным. Изготовитель не несет ответственности за ущерб, причиненный в результате использования прибора не по назначению.

2.3 Инструкции по применению

Перед использованием прибором внимательно прочтите настоящую инструкцию. Несоблюдение данных инструкций может стать причиной травм и ущерба прибору.

Изготовитель не несет ответственности за ущерб, причиненный вследствие несоблюдения требований инструкции по применению.

Примечание.

Бережно храните данную инструкцию. Она должна сопровождать прибор и в случае передачи его другому владельцу.

3. ВВЕДЕНИЕ

Благодарим вас за выбор автомата для приготовления кофе и капучино.

А сейчас уделите несколько минут для ознакомления с данными инструкциями по применению. Таким образом вы сможете обеспечить безопасность и сохранность прибора.

3.1 Буквы в скобках

Буквы в скобках соответствуют обозначениям, приведенным в параграфе «Описание прибора» (стр. 2–3).

3.2 Неисправности и их устранение

При возникновении неисправностей в первую очередь попытайтесь их устранить согласно положениям в главе «21. Сообщения на дисплее» и «22. Устранение неисправностей». Если это окажется безрезультатным или если потребуются дополнительные разъяснения, обратитесь в службу помощи клиентам, позвонив по номеру, указанному в прилагаемой брошюре «Служба помощи клиентам».

Если вашей страны нет в данном списке, позвоните по номеру, указанному в гарантийном свидетельстве. При необходимости ремонта обращайтесь исключительно в службу технической поддержки De'Longhi. Адреса указаны в гарантийном свидетельстве, которое прилагается к машине.

3.3 Скачайте приложение!



Благодаря приложению De'Longhi Coffee Link можно в удаленном режиме управлять некоторыми функциями.

В приложении имеются также сведения, рекомендации, любопытные факты о кофе, благодаря ему теперь можно иметь под рукой всю информацию о вашей кофемашине.



Данный символ указывает на функции, которыми можно управлять или к которым можно обращаться в приложении.

Также можно создавать до 6 новых напитков и сохранить их в памяти вашей кофемашины.



Примечание.



Список совместимых устройств приводится на сайте ["compatibledevices.delonghi.com"](http://compatibledevices.delonghi.com).

4. ОПИСАНИЕ

4.1 Описание прибора (pag. 3 — A)

- A1. Крышка контейнера для зерен
- A2. Крышка воронки для молотого кофе
- A3. Контейнер для зерен
- A4. Воронка для молотого кофе
- A5. Рукоятка регулировки степени помола
- A6. Полочка для нагрева чашек
- A7. Кнопка : включение или выключение кофемашины (режим ожидания)
- A8. Узел подачи кофе (регулируется по высоте)
- A9. Распылитель горячей воды и пара
- A10. Контейнер для кофейной гущи
- A11. Подставка для чашек
- A12. Индикатор уровня воды в поддоне для сбора капель
- A13. Решетка поддона
- A14. Поддон для сбора капель
- A15. Крышка бачка для воды
- A16. Бачок для воды
- A17. Гнездо фильтра смягчения воды
- A18. Дверца заварочного узла
- A19. Заварочный узел
- A20. Гнездо разъема шнура электропитания
- A21. Главный выключатель (ON/OFF)

4.2 Описание домашней страницы (главной страницы) (стр. 2 - В)

- V1. Дисплей
- V2. Стрелки выбора
- V3. Меню выбора напитков (не являются напитками прямого выбора): CAPPUCCINO+, FLAT WHITE, CAPPUCCINO MIX, ESPRESSO MACCHIATO, ГОРЯЧАЯ ВОДА, 2X ESPRESSO, ПАР.
- V4. Программируемые профили (см. «14. Сохранение собственного профиля»)
- V5. Выбранный вкус
- V6.  : меню индивидуальных настроек напитков
- V7.  : стандартные или индивидуальные вкус/количество
- V8.  : меню настроек прибора
- V9. Выбранное количество

Напитки прямого выбора:

- V10. CAPPUCCINO
- V11. LATTE MACCHIATO
- V12. CAFFELATTE
- V13. ГОРЯЧЕЕ МОЛОКО
- V14. ESPRESSO
- V15. КОФЕ
- V16. LONG
- V17. DOPPIO+

4.3 Описание принадлежностей

(стр. 2 - С)

- C1. Индикаторная полоска Total Hardness Test (в приложении на стр. 2 инструкции на английском языке)
- C2. Мерная ложка для молотого кофе
- C3. Средство для удаления накипи
- C4. Фильтр смягчения воды (на некоторых моделях)
- C5. Кисточка для очистки
- C6. Узел подачи горячей воды/пара
- C7. Кнопка отсоединения узла подачи
- C8. Шнур питания

4.4 Описание контейнера для молока

(стр. 2 - D)

- D1. Регулятор пены и функции CLEAN
- D2. Крышка контейнера для молока
- D3. Контейнер для молока
- D4. Трубка всасывания молока
- D5. Трубка подачи молочной пены (регулируется)

5. ПОДГОТОВИТЕЛЬНЫЕ ДЕЙСТВИЯ

5.1 Проверка прибора

После снятия упаковки проверьте целостность прибора и его комплектность. Не используйте прибор при обнаруже-

нии явных повреждений. Обратитесь в службу технической поддержки компании De'Longhi.

5.2 Установка прибора



Внимание!

При установке прибора следует придерживаться следующих мер предосторожности:

- В процессе работы прибора в окружающую среду выделяется тепло. После размещения прибора на рабочей поверхности убедитесь в наличии минимум 3 см свободного пространства сбоку и сзади прибора, а также свободного пространства не менее 15 см над кофемашиной.
- Любое попадание воды в прибор может вызвать его повреждение.
Не устанавливайте прибор поблизости от водопроводных кранов или раковин.
- Возможно повреждение прибора в случае замерзания находящейся в нем воды.
Не устанавливайте прибор в помещении, где температура может опуститься ниже точки замерзания воды.
- Разместите шнур питания так, чтобы предотвратить его повреждение острыми краями и помешать его контакту с нагретыми поверхностями (напр., с электрическими плитами).

5.3 Подключение прибора



Внимание!

Убедитесь в том, что напряжение в электрической сети соответствует значению, указанному на паспортной табличке в нижней части прибора.

Подключайте прибор только к правильно установленным розеткам с допустимым током минимум 10 А и надежным заземлением.

В случае несоответствия типа вилки и розетки попросите квалифицированного специалиста заменить розетку на подходящую.



Первое включение прибора



Примечание!

- Прибор прошел испытания с использованием кофе на предприятии-изготовителе, поэтому нормальным явлением могут быть следы кофе в кофемолке. При этом гарантируется, что машина новая.
- Рекомендуется как можно быстрее отрегулировать жесткость воды путем выполнения процедуры, описанной в главе «17. Настройка жесткости воды».

1. Установите разъем шнура электропитания (С8) в гнездо (А20), которое находится с задней стороны прибора, и подключите прибор к сети электропитания (рис. 1), убедитесь, что нажата кнопка главного выключателя (А21) с задней стороны прибора (рис. 2).
 2. «ВЫБЕРИТЕ ЯЗЫК»: Нажмите на стрелку выбора (В2), которая показывает нужный язык.
- Затем продолжите, следуя инструкциям, которые выдаются самим прибором на дисплее:
3. «ЗАЛЕЙТЕ СВЕЖУЮ ВОДУ»: извлеките бачок для воды (А16 — рис. 3), откройте крышку (А15 — рис. 4), залейте свежую воду до отметки MAX (рис. 5), закройте крышку и вставьте бачок на место (рис. 6).
 4. «ВСТАВЬТЕ УЗЕЛ ПОДАЧИ ВОДЫ»: убедитесь, что узел подачи горячей воды/пара (С6) вставлен на распылитель (А9 — рис. 7), установите под ним емкость (рис. 8) вместимостью не менее 100 мл.
 5. На дисплее появится надпись: «ГИДРОСИСТЕМА ПУСТА, НАЖМИТЕ ОК ДЛЯ НАЧАЛА».
 6. Нажмите стрелкой выбора ОК ✓ для подтверждения: прибор подаст воду из узла подачи горячей воды (рис. 8), а затем автоматически выключится.
- Теперь кофемашина готова к обычному использованию.

Примечание!

- При первом включении необходимо приготовить 4–5 порций кофе или 4–5 порций капучино, чтобы добиться удовлетворительных результатов.
- При первом включении гидросистема пуста, поэтому кофемашина может издавать много шума. Шум будет уменьшаться по мере заполнения контура.
- Во время приготовления первых 5–6 капучино является нормальным явлением шум кипящей воды, со временем уровень шума понизится.
- Чтобы добиться наилучших результатов от прибора, рекомендуется установить фильтр смягчения воды (С4), следуя инструкциям из главы «18. Фильтр смягчения воды». Если в имеющемся у вас кофейном автомате нет фильтра, его можно заказать в уполномоченных сервисных центрах De'Longhi.

6. ВКЛЮЧЕНИЕ ПРИБОРА

Примечание!

Перед включением прибора убедитесь в том, что нажат главный выключатель (А21 — рис. 2).

При каждом включении прибора автоматически выполняется цикл предварительного нагрева и ополаскивания, который нельзя прерывать. Машина будет готова к использованию только после выполнения такого цикла.

Опасность ожогов!

Во время ополаскивания из носиков узла подачи кофе (А8) выходит небольшое количество горячей воды, которая стекает в поддон для сбора капель ниже (А14). Следите за тем, чтобы на вас не попали брызги воды.

- Для включения прибора нажмите кнопку  (А7 — рис. 9): на дисплее появится сообщение «ИДЕТ НАГРЕВ, ПОЖАЛУЙСТА, ЖДИТЕ».
- Когда нагрев завершен, прибор выводит другое сообщение «ИДЕТ ОПОЛАСКИВАНИЕ, ПОДАЧА ГОРЯЧЕЙ ВОДЫ». Таким образом прибор не только нагревает бойлер, но и запускает воду во внутренние каналы для их нагрева.

Прибор достиг рабочей температуры, если появилась главная страница.

7. ВЫКЛЮЧЕНИЕ ПРИБОРА

Если до этого готовился кофе, каждый раз при выключении выполняется автоматическое ополаскивание.

Опасность ожогов!

Во время ополаскивания из носиков узла подачи кофе (А8) выходит некоторое количество горячей воды. Следите за тем, чтобы на вас не попали брызги воды.

- Для выключения прибора нажмите кнопку  (А7 — рис. 9).
- На дисплее появится надпись «ИДЕТ ВЫКЛЮЧЕНИЕ, ПОЖАЛУЙСТА, ЖДИТЕ». Если это предусмотрено, прибор выполнит ополаскивание, а затем выключится (режим ожидания).

Примечание!

Если прибор не используется продолжительное время, его следует отключить от сети электрического питания:

- сначала выключите прибор нажатием кнопки  (рис. 9);
- отключите главный выключатель (А21), расположенный сзади прибора (рис. 2).

Внимание!

Ни в коем случае не нажимайте на главный выключатель, когда прибор включен.



8. НАСТРОЙКИ МЕНЮ

8.1 Ополаскивание

С помощью данной функции можно вывести горячую воду из узла подачи кофе (А8) и из узла подачи горячей воды/пара (С6), если имеется, чтобы очистить и нагреть внутреннюю систему машины.

Под узлами подачи кофе и горячей воды поместите емкость минимальным объемом 100 мл (рис. 8).

Для включения этой функции действуйте следующим образом:

1. Установите стрелку выбора (B2) на значок  (B8) и нажмите, чтобы войти в меню.
2. Нажмите на стрелку выбора на надписи « ОПОЛАСКИВАНИЕ».



Внимание! Опасность ожогов

Не оставляйте машину без присмотра во время подачи горячей воды.

3. Через несколько секунд сначала из узла подачи кофе, а затем из узла подачи горячей воды/пара (если имеется) выйдет горячая вода, которая очищает и нагревает внутреннюю систему кофемашины. На дисплее появится надпись «ИДЕТ ОПОЛАСКИВАНИЕ, ПОДАЧА ГОРЯЧЕЙ ВОДЫ» и растущая шкала, которая отображает процесс.
4. Чтобы прервать ополаскивание, нажмите стрелкой выбора на СТОП  или дождитесь автоматической остановки.



Примечание.

- В случае простоя свыше 3–4 дней очень рекомендуется после включения машины выполнить 2–3 ополаскивания перед началом ее применения.
- Естественно, что после выполнения данной функции остается вода в контейнере для кофейной гущи (A10).

8.2 Удаление накипи



Инструкции по удалению накипи приводятся в главе «16. Удаление накипи».





8.3 Фильтр для воды

Инструкции по установке фильтра (C4) приводятся в главе «18. Фильтр смягчения воды».

8.4 Параметры напитков

В данном разделе можно просмотреть индивидуальные настройки и при необходимости вернуться к заводским параметрам каждого отдельного напитка.

1. Установите стрелку выбора (B2) на значок  (B8) и нажмите, чтобы войти в меню.
2. Прокрутите позиции меню нажатием стрелки выбора на NEXT>, пока не появится « ПАРАМЕТРЫ НАПИТКОВ».
3. На дисплее появится панель параметров первого напитка.
4. На дисплее выведен соответствующий профиль пользователя. Параметры выводятся на вертикальных панелях: заводской параметр обозначен символом , текущий заданный параметр обозначен заполнением вертикальной панели.

5. Чтобы вернуться в меню настроек, нажмите стрелкой выбора на  ESC. Чтобы листать и выводить напиток, нажмите стрелкой выбора на NEXT>.
6. Чтобы выполнить возврат к заводским параметрам для показанного на дисплее напитка, нажмите стрелкой выбора на  RESET.
7. «ПОДТВЕРЖДАЕТЕ СБРОС?»: для подтверждения нажмите стрелкой выбора на ОК ✓ (для отмены стрелкой выбора нажмите на  ESC).
8. «ЗАВОДСКИЕ ПАРАМЕТРЫ ИЗМЕНЕНЫ»: нажмите ОК ✓. Напиток запрограммирован согласно заводским параметрам. Продолжите с последующими напитками или вернитесь на главную страницу, дважды нажав стрелкой на  ESC.









Примечание.

- Чтобы изменить напиток из другого профиля, вернитесь на главную страницу, выберите нужный профиль (B11) и повторите порядок действий.
- Чтобы вернуть все напитки профиля к заводским параметрам, обратитесь к параграфу «8.16 Заводские параметры».

8.5 Установка времени

Если необходимо установить время на дисплее (B1), выполните следующее:

1. Установите стрелку выбора (B2) на значок  (B8) и нажмите, чтобы войти в меню.
2. Прокрутите позиции меню нажатием стрелки выбора на NEXT>, пока не появится « УСТАНОВИТЕ ВРЕМЯ».
3. Нажмите стрелкой выбора на надпись « УСТАНОВИТЕ ВРЕМЯ». На дисплее появится панель установки времени.
4. Установите время нажатием стрелками выбора на  (увеличение) или  (уменьшение) часов (ЧАС) и минут (МИН).
5. Для подтверждения нажмите стрелкой выбора на ОК ✓ (для отмены нажмите стрелкой выбора на  ESC) и нажмите стрелкой выбора на  ESC, чтобы вернуться на главную страницу.

Установка времени завершена.

8.6 Автоматическое включение











Можно задать время автоматического включения, чтобы прибор был готов к использованию к определенному часу (например, утром) для приготовления кофе.



Примечание.

Чтобы подключить данную функцию, время должно быть уже установлено правильно (см. параграф «8.5 Установка времени »).

Для активации автоматического включения действуйте следующим образом:

1. Установите стрелку выбора (B2) на значок  (B8) и нажмите, чтобы войти в меню.
2. Прокрутите позиции меню нажатием стрелки выбора на NEXT>, пока не появится «АВТОМАТ. ВКЛЮЧЕНИЕ ».
3. Стрелкой выбора нажмите на «АВТОМАТ. ВКЛЮЧЕНИЕ »: отключите (или подключите) функцию нажатием стрелкой выбора на  (или ).
4. Нажмите стрелкой выбора на «УСТАНОВИТЕ ВРЕМЯ »: на дисплее (B1) появится панель регулировки времени.
5. Установите время нажатием стрелками выбора на  (увеличение) или  (уменьшение) часов (ЧАС) и минут (МИН).
6. Для подтверждения нажмите стрелкой выбора на ОК .
7. Дважды нажмите стрелкой на  ESC, чтобы вернуться на главную страницу.

Время автоматического включения запрограммировано. На дисплее рядом с указанием времени появится соответствующий символ, обозначающий подключенную функцию.







Примечание.

Если прибор выключен с помощью главного выключателя (A21), теряются настройки ранее подключенной функции автоматического включения.

8.7 Автовыключение (режим ожидания)

Автоматическое выключение можно задать так, чтобы прибор отключался через 15 или 30 минут, 1, 2 или 3 часа простоя.





Чтобы запрограммировать автоматическое выключение, действуйте следующим образом:

1. Установите стрелку выбора (B2) на значок  (B8) и нажмите, чтобы войти в меню.
2. Прокрутите позиции меню нажатием стрелки выбора на NEXT>, пока не появится «АВТОВЫКЛЮЧЕНИЕ ».
3. Нажмите стрелкой выбора на надпись «АВТОВЫКЛЮЧЕНИЕ ».
4. Выберите нужный временной интервал нажатием стрелками выбора на  (увеличение) или  (уменьшение) значения.
5. Для подтверждения стрелкой выбора нажмите на ОК .
6. Нажмите стрелкой на  ESC, чтобы вернуться на главную страницу.

Таким образом автоматическое выключение запрограммировано.

8.8 Нагрев чашек





Чтобы нагреть чашки до приготовления кофе, следует включить полочку нагрева чашек (A6) и разместить на ней чашки.

1. Установите стрелку выбора (B2) на значок  (B8) и нажмите, чтобы войти в меню.
2. Прокрутите позиции меню нажатием стрелкой выбора на NEXT>, пока не появится «НАГРЕВ ЧАШЕК».
3. Стрелкой выбора нажмите на «НАГРЕВ ЧАШЕК», чтобы отключить () или подключить () функцию.
4. Нажмите стрелкой на  ESC, чтобы вернуться на главную страницу.

8.9 Экономия энергии

С помощью этой функции можно подключить или отключить режим экономии энергии. Подключенная функция гарантирует меньшие энергозатраты в соответствии с действующими европейскими нормами.



Для отключения или подключения режима экономии энергии действуйте следующим образом:

1. Установите стрелку выбора (B2) на значок  (B8) и нажмите, чтобы войти в меню.
2. Прокрутите позиции меню нажатием стрелкой выбора на NEXT>, пока не появится «ЭКОНОМИЯ ЭНЕРГИИ».
3. Стрелкой выбора нажмите на «ЭКОНОМИЯ ЭНЕРГИИ», чтобы отключить () или подключить () функцию.
4. Нажмите стрелкой на  ESC, чтобы вернуться на главную страницу.

На дисплее рядом с указанием времени появится соответствующий символ, обозначающий подключенную функцию.

8.10 Температура кофе

При необходимости изменения температуры воды подачи кофе выполните следующие действия:





1. Установите стрелку выбора (B2) на значок  (B8) и нажмите, чтобы войти в меню.
2. Прокрутите позиции меню нажатием стрелкой выбора на NEXT>, пока не появится «ТЕМПЕРАТУРА КОФЕ».
3. Стрелкой выбора нажмите на «ТЕМПЕРАТУРА КОФЕ», на дисплее (B1) появятся значения выбора (текущее значение подчеркнуто).
4. Нажмите стрелкой выбора на значение, которое требуется установить (НИЗКАЯ, СРЕДНЯЯ, ВЫСОКАЯ, МАКСИМАЛЬНАЯ).
5. Дважды нажмите стрелкой на  ESC, чтобы вернуться на главную страницу.

8.11 Жесткость воды

Инструкции по настройке жесткости воды приводятся в главе «17. Настройка жесткости воды».





8.12 Выбор языка

При необходимости сменить язык дисплея (B1) действуйте следующим образом:

1. Установите стрелку выбора (B2) на значок  (B8) и нажмите, чтобы войти в меню.
2. Прокрутите позиции меню нажатием стрелкой выбора на NEXT>, пока не появится «ВЫБРАТЬ ЯЗЫК ».
3. Нажмите на стрелку выбора на надписи «ВЫБРАТЬ ЯЗЫК ».
4. Стрелкой выбора нажмите на нужный язык (нажмите стрелкой выбора на NEXT>, чтобы посмотреть все имеющиеся языки).
5. Дважды нажмите стрелкой на  ESC, чтобы вернуться на главную страницу.

8.13 Звуковой сигнал



При помощи этой функции включается или отключается звуковой сигнал, который машина издает при нажатии на значки и при каждой установке/снятии принадлежностей. Для отключения или подключения звукового сигнала действуйте следующим образом:

1. Установите стрелку выбора (B2) на значок  (B8) и нажмите, чтобы войти в меню.
2. Прокрутите позиции меню нажатием стрелкой выбора на NEXT>, пока не появится «ЗВУКОВОЙ СИГНАЛ».
3. Стрелкой выбора нажмите на «ЗВУКОВОЙ СИГНАЛ», чтобы отключить  или подключить  функцию.
4. Нажмите стрелкой на  ESC, чтобы вернуться на главную страницу.

8.14 Подсветка чашки

Эта функция подключает или отключает подсветку чашек. Подсветка включается при каждой подаче кофе, молочных напитков, а также при каждом ополаскивании.





Для отключения или подключения этой функции выполните следующие действия:

1. Установите стрелку выбора (B2) на значок  (B8) и нажмите, чтобы войти в меню.
2. Прокрутите позиции меню нажатием стрелкой выбора на NEXT>, пока не появится «ПОДСВЕТКА ЧАШКИ».
3. Стрелкой выбора нажмите на «ПОДСВЕТКА ЧАШКИ» чтобы отключить  или подключить  функцию.

4. Нажмите стрелкой на  ESC, чтобы вернуться на главную страницу.

8.15 Bluetooth

С помощью данной функции подключается или отключается защитный PIN-код для связи с прибором с компьютерного устройства.

1. Установите стрелку выбора (B2) на значок  (B8) и нажмите, чтобы войти в меню.
2. Прокрутите позиции меню нажатием стрелкой выбора на NEXT>, пока не появится «BLUETOOTH».
3. Стрелкой выбора нажмите на  BLUETOOTH, на дисплее (B1) появится серийный идентификационный номер прибора (19 цифр) и код из 4 цифр (PIN-код).
4. Нажмите стрелку выбора для отключения  или подключения  запроса Pin-кода во время подключения через приложение.
5. Дважды нажмите стрелкой на  ESC, чтобы вернуться на главную страницу.

Изначально заданным на приборе PIN-кодом является 0000. Рекомендуется сменить PIN-код непосредственно с приложения.







Примечание.

Серийный номер прибора, видимый в функции Bluetooth, позволяет точно определить кофемашину в тот момент, когда выполняется связь с приложением.

8.16 Заводские параметры





С помощью этой функции обновляются все настройки меню и все запрограммированные параметры количества возвращаются к заводским параметрам (кроме языка, который остается).

Для восстановления заводских параметров выполните следующие действия:

1. Установите стрелку выбора (B2) на значок  (B8) и нажмите, чтобы войти в меню.
2. Прокрутите позиции меню нажатием стрелкой выбора на NEXT>, пока не появится « ЗАВОДСКИЕ ПАРАМЕТРЫ».
3. «ИЗМЕНИТЬ ЗАВОДСКИЕ ПАРАМЕТРЫ?» Нажмите стрелкой выбора на OK✓, чтобы подтвердить (или для отмены операции стрелкой выбора нажмите на  ESC).
4. «ЗАВОДСКИЕ ПАРАМЕТРЫ ИЗМЕНЕНЫ»: для подтверждения нажмите стрелкой выбора на OK✓.
5. Нажмите стрелкой выбора на  ESC, чтобы вернуться на главную страницу.

8.17 Статистика

С помощью этой функции можно просмотреть статистические данные прибора. Чтобы вывести на дисплей такие данные:

1. Установите стрелку выбора (B2) на значок  (B8) и нажмите, чтобы войти в меню.
2. Прокрутите позиции меню нажатием стрелкой выбора на NEXT>, пока не появится « СТАТИСТИКА».
3. Стрелкой выбора нажмите на « СТАТИСТИКА» и проверьте все статистические данные переходом и нажатием на позиции стрелкой выбора NEXT>.
4. Дважды нажмите  ESC: прибор вернется на главную страницу.

9. ПРИГОТОВЛЕНИЕ КОФЕ

9.1 Выбор вкуса кофе

С главной страницы выберите желаемый вкус нажатием стрелкой выбора (B2) на «ВКУС» (B5):

	(см. «9.4 Приготовление кофе из предварительно молотого кофе»)
	СВЕРХЛЕГКИЙ
	ЛЕГКИЙ
	СРЕДНИЙ
	КРЕПКИЙ
	СВЕРХКРЕПКИЙ
	Индивидуальный (если запрограммирован) / стандартный

9.2 Выбор количества кофе

С главной страницы выберите желаемое количество нажатием стрелкой выбора (B2) на «КОЛИЧЕСТВО» (B9):

	КОЛИЧЕСТВО SMALL
	КОЛИЧЕСТВО MEDIUM
	КОЛИЧЕСТВО LARGE
	КОЛИЧЕСТВО X-LARGE
	Индивидуальное количество (если запрограммировано) / стандартное количество





9.3 Приготовление кофе из кофейных зерен

Внимание!

Не используйте засахаренные зерна или карамелизированный кофе, поскольку они могут приклеиться к кофемолке и вывести ее из строя.

1. Засыпьте кофейные зерна в специальный контейнер (A3 — рис. 11).
2. Поместите чашку под узлом подачи кофе (A8).
3. Опустите узел подачи таким образом, чтобы он приблизился к чашке как можно больше (рис. 12). Так получится лучшая пенка.
4. Выберите желаемый кофе:
 - ESPRESSO (B14)
 - КОФЕ (B15)
 - LONG (B16)
 - DOPPIO+ (B17);
6. Начнется приготовление, на дисплее (B1) появится изображение выбранного напитка и растущая шкала, которая отображает процесс приготовления.

Примечание.

- Можно одновременно приготовить две чашки ESPRESSO нажатием стрелкой выбора на 2X  (изображение останется на несколько секунд с начала приготовления одной чашки ESPRESSO) или выбором 2X ESPRESSO в меню выбора напитков (B3).
- В процессе приготовления машиной кофе подачу можно остановить в любой момент нажатием стрелкой выбора (B2) на STOP .
- Если сразу после завершения подачи требуется увеличить количество кофе в чашке, достаточно стрелкой выбора (B2) нажать на EXTRA ; как только будет достигнуто желаемое количество, нажмите стрелкой выбора на STOP .

После завершения процесса приготовления прибор готов для дальнейшего использования.

Примечание!

- В процессе работы на дисплее появляются некоторые сообщения (ЗАЛЕЙТЕ ВОДУ, ОЧИСТИТЕ КОНТЕЙНЕР ДЛЯ ГУЩИ И проч.), чьи значения приводятся в главе «21. Сообщения на дисплее».
- Чтобы получить более горячий кофе, см. параграф «9.6 Советы для получения более горячего кофе».
- Если кофе выходит каплями, слишком жидкий, с небольшим количеством пенки или слишком холодный, см. рекомендации в параграфе «9.5 Регулировка кофемолки» и в главе «22. Устранение неисправностей».

- Каждый кофейный напиток можно подобрать индивидуально (см. главу «13. Индивидуальный подбор напитков» и «14. Сохранение собственного профиля»).

9.4 Приготовление кофе из предварительно молотого кофе



Внимание!

- Никогда не засыпайте молотый кофе в выключенный прибор во избежание его попадания вовнутрь машины и ее загрязнения. Это может привести к повреждению прибора.
- Никогда не засыпайте более 1 мерной ложки (С2), в противном случае это может привести к загрязнению внутренней части прибора или к засорению воронки (А4).



Примечание!

Если используется предварительно молотый кофе, можно приготовить за раз только одну чашку кофе.

1. Стрелкой выбора (В2) нажмите на «ВКУС» (В5), пока на дисплее (В1) не появится ☕ (молотый).
2. Откройте крышку воронки для молотого кофе (А2).
3. Убедитесь, что воронка (А4) не закупорена, затем засыпьте одну мерную ложку молотого кофе (рис. 13).
4. Поместите чашку под носиками узла подачи кофе (А8 — рис. 12).
5. Выберите желаемый кофе:
 - ESPRESSO (В14)
 - КОФЕ (В15)
 - LONG (В16)
6. Начнется приготовление, на дисплее появится изображение выбранного напитка и растущая шкала, которая отображает процесс приготовления.



Примечание.

- В процессе приготовления машиной кофе подачу можно остановить в любой момент нажатием стрелкой выбора (В2) на STOP X.
- Если сразу после завершения подачи требуется увеличить количество кофе в чашке, достаточно стрелкой выбора (В2) нажать на EXTRA +; как только будет достигнуто желаемое количество, нажмите стрелкой выбора на STOP X.

После завершения процесса приготовления прибор готов для дальнейшего использования.



Внимание! В процессе приготовления кофе LONG:

на середине процесса приготовления появится сообщение «ЗАСЫПЬТЕ МОЛОТЫЙ КОФЕ». Засыпьте одну мерную ложку молотого кофе и стрелкой выбора (В2) нажмите на ОК ✓.



Примечание.

- В процессе работы на дисплее появляются некоторые сообщения (ЗАЛЕЙТЕ ВОДУ, ОЧИСТИТЕ КОНТЕЙНЕР ДЛЯ ГУЩИ И проч.), чьи значения приводятся в главе «22. Сообщения на дисплее».
- Чтобы получить более горячий кофе, см. параграф «9.6 Советы для получения более горячего кофе».
- При подключенном режиме «Экономия энергии» может потребоваться несколько секунд для приготовления первой чашки кофе..

9.5 Регулировка кофемолки

Кофемолка изначально не требует регулировок, поскольку она настроена изготовителем так, чтобы обеспечивать правильную подачу кофе.

Однако если после приготовления первых чашек кофе отмечается мало насыщенная подача, отсутствие пенки либо слишком медленная подача кофе (каплями), следует откорректировать с помощью регулятора степень помола (А5 — рис. 10).



Примечание!

Следует вращать ручку регулировки, когда кофемолка находится в работе на начальном этапе приготовления кофейных напитков.

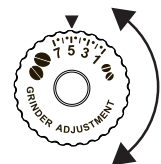

Если кофе выходит медленно или не выходит вообще, поверните рукоятку на один щелчок по часовой стрелке к номеру 7.

Чтобы кофе выходил более насыщенным и с лучшей пенкой, поверните рукоятку на один щелчок против часовой стрелки к номеру 1 (не более чем на один щелчок за раз, иначе кофе будет выходить по каплям).

Желаемый результат такой корректировки вы почувствуете только после приготовления 2 последующих чашек кофе. Если даже после регулировки желаемый результат не достигнут, необходимо повторить процедуру, повернув рукоятку еще на один щелчок.

9.6 Советы для получения более горячего кофе

Для получения более горячего кофе рекомендуется:

- выполнить ополаскивание, выбрав функцию «Ополаскивание» в меню настроек (см. параграф «8.1 Ополаскивание ☕»);
- нагреть чашки горячей водой (используйте функцию горячей воды, см. главу «11. подача горячей воды»);
- увеличить температуру кофе в меню настроек (В8) (параграф «8.10 Температура кофе »).

10. ПРИГОТОВЛЕНИЕ НАПИТКОВ С МОЛОКОМ

Примечание!

- Во избежание плохого вспенивания молока или крупных пузырей всегда очищайте крышку контейнера для молока (D2) и распылитель горячей воды (A9) согласно указаниям из параграфов «10.4 Очистка контейнера для молока после каждого применения», «15.10 Очистка контейнера для молока» и «15.11 Очистка распылителя горячей воды/пара».

10.1 Наполнение и закрепление контейнера для молока

1. Снимите крышку (D2 — рис. 14).
2. Наполните контейнер для молока (D3) достаточным количеством молока, не превышая отметку уровня MAX на емкости (рис. 15). Помните, что каждая отметка сбоку емкости соответствует 100 мл молока.

Примечание.

- Для получения более плотной и пышной пенки используйте обезжиренное или частично обезжиренное молоко, которое имеет прохладную температуру (около 5°C).
 - При подключенном режиме «Экономия энергии» может потребоваться несколько секунд для начала подачи напитка.
3. Проверьте, чтобы трубка всасывания молока (D4) была прочно вставлена на свое место на дне крышки контейнера для молока (рис. 16).
 4. Установите на место крышку контейнера для молока.
 5. Извлеките, если имеется, узел подачи горячей воды/пара (C6) нажатием кнопки отсоединения (C7 — рис. 17).
 6. Закрепите путем установки до упора контейнер для молока (D) на распылитель (A9 — рис. 18). Машина подаст звуковой сигнал (если подключена функция звукового предупреждения).
 7. Поставьте достаточно большую чашку под носики узла подачи кофе (A8) и под трубку подачи молочной пены (D5). Отрегулируйте длину трубки подачи молока, просто потянув ее вниз к чашке (рис. 19).
 8. Следуйте приведенным далее указаниям для каждой конкретной функции.

10.2 Регулировка количества пены

Поворотом регулятора плотности пены (D1) выбирается количество молочной пены, которая подается во время приготовления молочных напитков.

Положение регулятора	Описание	Рекомендуется для...
	БЕЗ ПЕНЫ	ГОРЯЧЕЕ МОЛОКО (без пены) /CAFFELATTE
	МИНИ-МАЛЬНАЯ ПЕНА	LATTE MACCHIATO/ FLAT WHITE
	МАКСИ-МАЛЬНАЯ ПЕНА	CAPPUCCINO/ CAPPUCCINO+ / CAPPUCCINO MIX / ESPRESSO MACCHIATO / ГОРЯЧЕЕ МОЛОКО (с пеной)

10.3 Автоматическое приготовление напитков на основе молока

1. Наполните и закрепите контейнер для молока (D), как показано выше.
2. Выберите желаемый напиток:

Напитки прямого выбора:



- CAPPUCCINO (B10)
- LATTE MACCHIATO (B11)
- CAFFELATTE (B12)
- ГОРЯЧЕЕ МОЛОКО (B13)

Из меню выбора напитков (B3):

- CAPPUCCINO+
- ESPRESSO MACCHIATO
- flat white
- cappuccino mix

3. На дисплее (B1) машина рекомендует повернуть регулятор пены (D1) в зависимости от того, какой тип пены предусмотрен по оригинальному рецепту. Поверните регулятор на крышке контейнера для молока (D2) и подтвердите выбор нажатием стрелкой выбора на ОК .
4. Через несколько секунд автоматически начнется приготовление, на дисплее появится изображение выбранного напитка и растущая шкала, которая отображает процесс приготовления.

Примечание: общие указания для приготовления всех напитков на основе молока.

-  ESC: нажмите, если хотите полностью остановить приготовление и вернуться на главную страницу.
- STOP : нажмите, чтобы остановить подачу молока или кофе и перейти к следующей подаче (если предусмотрена) для завершения напитка.

- Если после завершения подачи вы хотите увеличить количество молока или кофе в чашке, нажмите EXTRA **+**.
- Приготовление каждого молочного напитка может выполняться по индивидуальным параметрам (см. главу «13. Индивидуальный подбор напитков» и «14. Сохранение собственного профиля»).
- Не оставляйте контейнер для молока вне холодильника надолго: чем больше поднимается температура молока (5°C наилучшее значение), тем хуже становится качество пены.

После завершения процесса приготовления прибор готов для дальнейшего использования.

10.4 Очистка контейнера для молока после каждого применения



Внимание! Опасность ожогов



Во время очистки внутренних каналов контейнера для молока из трубки подачи молочной пены (D5) выходит немного горячей воды и пара. Следите за тем, чтобы на вас не попали брызги воды.

После каждого использования молочных функций выводится запрос «УСТАНОВИТЕ РЕГУЛЯТОР НА CLEAN». Необходимо выполнить очистку крышки устройства вспенивания молока:

1. Не снимайте с машины контейнер для молока (D) (нет необходимости сливать молоко).
2. Установите чашку или другую емкость под трубкой подачи молочной пены (рис. 21).
3. Поверните регулятор плотности пены (D1) на CLEAN (рис. 20), на дисплее (B1) появится «ИДЕТ ОЧИСТКА, ЕМКОСТЬ ПОД УЗЕЛ ПОДАЧИ» вместе со шкалой, которая растет по мере выполнения очистки. Очистка остановится автоматически.
4. Установите регулятор на один из уровней плотности пены.
5. Снимите контейнер для молока и очистите распылитель пара (A9) с помощью губки (рис. 22).



Примечание.

- Если требуется приготовить несколько чашек напитка на основе молока, выполните очистку контейнера для молока после последнего приготовления. Если требуется выполнить дальнейшее приготовление, нажмите  ESC. Когда появляется сообщение для функции CLEAN.
- Если очистка не выполнена, на дисплее появится символ , напоминающий о необходимости выполнения очистки.
- Емкость с молоком может храниться в холодильнике.

- В некоторых случаях для очистки необходимо дождаться, пока машина нагреется.



11. ПОДАЧА ГОРЯЧЕЙ ВОДЫ



Внимание! Опасность ожогов

Не оставляйте машину без присмотра во время подачи горячей воды.

1. Проверьте правильность крепления узла подачи горячей воды/пара (C6) на распылителе горячей воды/пара (A9).
2. Поставьте емкость под узел подачи (как можно ближе во избежание брызг).
3. Стрелкой выбора (B2) нажмите на значок  (B3) для входа в меню.
4. Стрелкой выбора (B2) нажмите на значок NEXT>, чтобы вывести «ГОРЯЧАЯ ВОДА».
5. Нажмите на стрелку выбора на надписи «ГОРЯЧАЯ ВОДА». На дисплее (B1) появится соответствующее изображение и растущая шкала, которая отображает процесс приготовления.
6. Машина подаст горячую воду, а затем автоматически остановит подачу. Чтобы вручную остановить подачу горячей воды, стрелкой выбора нажмите на STOP **X**.



Примечание.

- При подключенном режиме «Экономия энергии» для подачи горячей воды может потребоваться несколько секунд ожидания.
- Приготовление горячей воды может выполняться по индивидуальным параметрам (см. главу «13. Индивидуальный подбор напитков» и «14. Сохранение собственного профиля»).



12. ПОДАЧА ПАРА



Внимание! Опасность ожогов

Не оставляйте машину без присмотра во время подачи пара.

1. Проверьте правильность крепления узла подачи горячей воды/пара (C6) на распылителе горячей воды/пара (A9).
2. Наполните емкость жидкостью для нагрева или вспенивания и погрузите узел подачи горячей воды/пара в жидкость.
3. Стрелкой выбора (B2) нажмите на значок  (B3) для входа в меню.
4. Стрелкой выбора (B2) нажмите на значок NEXT>, чтобы вывести «ПАР».

5. Нажмите на стрелку выбора на надписи «ПАР». На дисплее (B1) появится соответствующее изображение и растущая шкала, которая отображает ход приготовления. Через несколько секунд из узла капучинатора выйдет пар, который нагревает жидкость.
6. Когда требуемая температура или степень вспенивания достигнута, остановите подачу пара нажатием стрелкой выбора на STOP **X**.



Внимание!

Перед извлечением емкости с жидкостью всегда останавливайте подачу пара, чтобы не вызвать ожоги от брызг.



Примечание.

При подключенном режиме «Экономия энергии» может потребоваться несколько секунд для начала подачи горячей воды.

12.1 Рекомендации по использованию пара для вспенивания молока

- При выборе размера емкости следует учитывать, что объем молока увеличится в 2 или в 3 раза.
- Чтобы получить более плотную и пышную пену, используйте обезжиренное или частично обезжиренное молоко прохладной температуры (приблизительно 5°C).
- Для получения еще более крепкой пены медленно поворачивайте контейнер с молоком в направлении снизу вверх.
- Для получения пышной молочной пены или пены без больших пузырей всегда очищайте узел подачи (C6), как описано в следующем параграфе.

12.2 Очистка узла подачи горячей воды/пара после использования

Во избежание скопления остатков молока или загрязнения в целом необходимо очищать узел подачи горячей воды/пара (C6) каждый раз после использования.

1. Поместите емкость под узлом подачи горячей воды/пара и слейте немного воды (см. главу «11. Поддача горячей воды»). Чтобы остановить подачу горячей воды, стрелкой выбора (B2) нажмите на STOP **X**.
2. Подождите несколько минут, пока узел подачи горячей воды/пара остынет. Затем извлеките его (рис. 17), нажав на кнопку отсоединения (C7). Одной рукой крепко придерживайте узел подачи, а другой поверните и снимите капучинатор, потянув его вниз (рис. 23).
3. Снимите также распылитель пара, потянув его вниз (рис. 24).

4. Убедитесь, что отверстие распылителя не закупорено. При необходимости очистите его с помощью зубочистки.
5. Аккуратно промойте элементы узла подачи губкой и теплой водой.
6. Вставьте распылитель и наденьте капучинатор на распылитель, протолкнув вверх и повернув по часовой стрелке до закрепления.

13. Индивидуальный подбор напитков



Вкус (для напитков, где это предусмотрено) и количество напитка можно подобрать индивидуально.

1. Убедитесь, что подключен профиль (B4), в котором вы хотите индивидуально подобрать напиток. Можно выбрать напитки MY для каждого из 6 профилей.
2. С главной страницы стрелкой выбора (B2) нажмите на **my** (B6).
3. Чтобы перейти на страницу индивидуального подбора, выберите напиток (как напитки прямого выбора, так и напитки из меню напитков -B3). Соответствующие приспособления должны быть установлены.
4. (Только для напитков на основе кофе) «ВЫБЕРИТЕ ВКУС КОФЕ». Выберите желаемый вкус нажатием стрелками выбора символов - или +, затем стрелкой выбора нажмите OK✓.
5. «КОЛИЧЕСТВО КОФЕ, STOP ДЛЯ СОХРАНЕНИЯ»: начинается приготовление, и прибор выводит окно подбора количества, обозначенного вертикальной шкалой. Звездочка рядом со шкалой означает текущие настройки количества.
6. Когда количество достигнет минимально возможного, на дисплее (B1) появится STOP **X**.
7. Нажмите стрелкой STOP **X**, когда в чашке достигается нужное количество.
8. «СОХРАНИТЬ НОВЫЕ ПА-ТРЫ?» Нажмите стрелкой выбора на OK✓, чтобы сохранить (или для отмены стрелкой выбора нажмите на ↶ ESC).

Прибор подтвердит сохранение или отмену параметров (в зависимости от выбранной опции), нажмите стрелкой выбора на OK✓.

Прибор возвращается к главной странице.



Примечание.

- **Напитки на основе молока:** сохраняется вкус кофе, а затем сохраняются отдельно количество молока и кофе.
- **Горячая вода:** прибор подает горячую воду; стрелкой выбора (B2) нажмите на STOP **X**, чтобы внести в память нужное количество.

- Можно выполнять индивидуальный подбор напитков также через приложение DeLonghi Coffee Link App.
- Можно выйти из режима программирования нажатием  ESC, при этом параметры не будут сохранены.



14. СОХРАНЕНИЕ СОБСТВЕННОГО ПРОФИЛЯ

Данный прибор позволяет сохранить 6 различных профилей, каждому из которых присвоен свой значок.



Для каждого профиля в памяти сохраняется индивидуальный подбор ВКУСА и КОЛИЧЕСТВА напитков MY (см. главу «13. Индивидуальный подбор напитков »). Порядок, в котором выводятся все напитки, зависит от частоты их выбора.

Чтобы выбрать или войти в профиль, нажмите на текущий профиль (B4): нажимайте стрелкой выбора (B2) на NEXT>, пока не появится нужный профиль, затем нажмите на него.

Примечание.

- Профиль « ГОСТЬ»: при выборе данного профиля можно подавать напитки с заводскими параметрами. Функция  не подключена.
- Можно изменить имя собственного профиля, подключившись к приложению DeLonghi Coffee Link (появятся только первые три буквы).

Чтобы изменить значок профиля, выполните следующее:

1. Установите стрелку выбора (B2) на значок  (B8) и нажмите, чтобы войти в меню.
2. Прокрутите позиции меню нажатием стрелкой выбора на NEXT>, пока не появится «НАСТРОЙКА ПРОФИЛЯ».
3. Нажмите стрелкой выбора на «НАСТРОЙКА ПРОФИЛЯ».
4. Нажмите стрелкой выбора на значок, который хотите выбрать (нажимайте стрелкой выбора на NEXT>, чтобы вывести все имеющиеся значки).
5. Дважды нажмите стрелкой выбора на  ESC, чтобы вернуться на главную страницу.

15. ОЧИСТКА

15.1 Очистка кофемашины

Периодической очистке подлежат следующие части прибора:

- внутренняя система машины;
- контейнер для кофейной гущи (A10);
- поддон для сбора капель (A14) и решетка поддона (A13);
- бачок для воды (A16);
- носики узла подачи кофе (A8);
- воронка для засыпки молотого кофе (A4);

- заварочный узел (A19), доступен только после открытия служебной дверцы (A18);
- контейнер для молока (D);
- распылитель горячей воды/пара (A9);
- контрольная панель (B).

Внимание!

- Не используйте для очистки кофемашины растворители, абразивные моющие средства или спирт. Суперавтоматы De'Longhi не требуют использования химических добавок для очистки.
- Ни один из компонентов прибора не предназначен для мойки в посудомоечной машине, за исключением решетки поддона (A13) и контейнера для молока (D).
- Не используйте металлические предметы для удаления накипи или отложений кофе, поскольку они могут поцарапать металлические или пластмассовые поверхности.

15.2 Очистка внутренней системы машины

В случае простоя более 3–4 дней строго рекомендуется перед началом использования включить машину и выполнить:

- 2/3 ополаскивания, выбрав функцию «Ополаскивание» (параграф «8.1 Ополаскивание »);
- подачу горячей воды в течение нескольких секунд (глава «11. Подача горячей воды»).

Примечание.

Естественно, что после выполнения данной очистки остается вода в контейнере для кофейной гущи (A10).

15.3 Чистка контейнера для кофейной гущи

Когда на дисплее (B1) появляется сообщение «ОЧИСТИТЕ КОН-ЕР ДЛЯ ГУЩИ», необходимо опорожнить и очистить его. Пока контейнер для гущи (A10) не будет очищен, прибор не сможет готовить кофе. Прибор может сигнализировать о необходимости опорожнения контейнера и в том случае, когда он еще не заполнен до конца, но прошли 72 часа после первого приготовления. (Чтобы отсчет 72 часов выполнялся правильно, кофемашину ни в коем случае не следует выключать с помощью главного выключателя).

Внимание! Опасность ожогов

Если подаются несколько чашек капучино подряд, металлическая подставка для чашек (A11) нагревается. Дождитесь ее охлаждения и берите ее только за переднюю часть.

Чтобы выполнить очистку (на включенном приборе):

- Извлеките поддон для сбора капель (A14 — рис. 25), опорожните и очистите его.

- Опорожните и тщательно очистите контейнер для гущи (A10), позаботившись об удалении всех имеющихся на дне отложений. Кисточка из комплекта поставки (C5) оснащена шпателем, который подходит для этой операции.



Внимание!

При извлечении поддона для сбора капель обязательно опорожняйте и контейнер для кофейной гущи, даже если он почти не заполнен. Если не выполнять такую операцию, то при последующих приготовлениях кофе контейнер для гущи переполнится, что приведет к засорению кофемашины.

15.4 Очистка поддона для сбора капель



Внимание!

Поддон для сбора капель (A14) снабжен индикатором-поплачком красного цвета (A12) уровня воды (рис. 34). До того, как такой индикатор выйдет за пределы подставки для чашек (A11), необходимо освободить поддон и очистить его. В противном случае вода может перелиться через край и повредить машину, опорную поверхность или окружающую зону.

Для извлечения поддона для сбора капель выполните следующее:

1. Извлеките поддон для сбора капель и контейнер для кофейной гущи (A10 — рис. 25).
2. Снимите подставку для чашек (A11), решетку поддона (A13), опорожните поддон для сбора капель и контейнер для гущи, вымойте все компоненты.
3. Поставьте на место поддон для сбора капель вместе с решеткой и контейнером для кофейной гущи.

15.5 Чистка внутренней части машины



Опасность поражения электрическим током!

Перед выполнением любой операции по очистке внутренних частей машины необходимо отключить прибор (см. «7. Выключение прибора») и извлечь вилку из электрической розетки. Ни в коем случае не опускайте прибор в воду.

1. Периодически (примерно раз в месяц) проверяйте чистоту машины изнутри (для этого достаточно вынуть поддон для сбора капель A14). При необходимости удалите кофейные отложения кисточкой из комплекта поставки (C5) и губкой.
2. Все остатки уберите пылесосом (рис. 27).

15.6 Очистка бачка для воды

1. Периодически (приблизительно раз в месяц и при каждой замене фильтра смягчения воды C4, если имеется) очищайте бачок для воды (A16) влажной тряпкой с не-

большим количеством мягкого моющего средства. Тщательно ополосните бачок перед заливкой воды и установите его на место.

2. Снимите фильтр (если имеется) и ополосните его под проточной водой.
3. Поставьте на место фильтр (если имеется), заполните бачок свежей водой и установите его на место.
4. (Только модели с фильтром смягчения воды) Подайте около 100 мл горячей воды для активации фильтра.

15.7 Очистка носиков узла подачи кофе

1. Периодически чистите носики узла подачи кофе (A8) губкой или тряпкой (рис. 28A).
2. Проверяйте, чтобы отверстия узла подачи кофе не были закупорены. При необходимости удалите кофейные отложения зубочисткой (рис. 28B).

15.8 Очистка воронки для засыпки молотого кофе

Периодически (приблизительно раз в месяц) проверяйте, чтобы воронка для засыпки молотого кофе (A4) не закупоривалась. При необходимости удалите кофейные отложения кисточкой (C5) из комплекта поставки.



15.9 Очистка заварочного узла

Заварочный узел (A19) необходимо чистить не реже одного раза в месяц.



Внимание!

Нельзя вынимать заварочный узел, когда прибор включен.

1. Убедитесь в том, что прибор правильно выполнил процедуру отключения (см. главу «7. Выключение прибора»).
2. Извлеките бачок для воды (A16 — рис. 3).
3. Откройте дверцу заварочного узла (A18 — рис. 29), что находится сбоку справа.
4. Нажмите вовнутрь две цветные кнопки отсоединения и одновременно потяните заварочный узел наружу (рис. 30).
5. Опустите примерно на 5 минут заварочный узел в воду, затем прополощите его под краном.



Внимание!

ОПОЛАСКИВАТЬ ТОЛЬКО ВОДОЙ.

Запрещены моющие средства. Запрещена мойка в посудомоечной машине

Очистите заварочный узел без использования моющих средств, чтобы не повредить его.

6. Кисточкой (C5) очистите гнездо заварочного узла от остатков кофе, которые можно увидеть через дверцу самого заварочного узла.

- После очистки вставьте на место заварочный узел, заведя его в опору (рис. 31). Потом нажмите на PUSH до щелчка.

Примечание!

Если заварочный узел вставляется с трудом, необходимо (перед установкой на место) придать ему нужный размер, нажав на два рычага, как показано на рисунке 32.

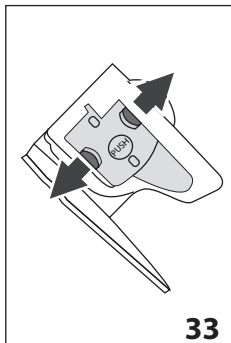

33

- После ввода узла убедитесь в том, что две цветные кнопки вышли наружу (рис. 33).
- Закройте дверцу заварочного узла.
- Установите на место бачок для воды.

15.10 Очистка контейнера для молока

Для поддержки эффективности устройства для вспенивания молока каждые два дня очищайте контейнер для молока (D) согласно описанному:

- Снимите крышку (D2).
- Снимите трубку подачи молока (D5) и трубку всасывания молока (D4), рис. 34.
- Поверните против часовой стрелки регулятор плотности пены (D1) до позиции INSERT (рис. 34) и снимите, потянув вверх.

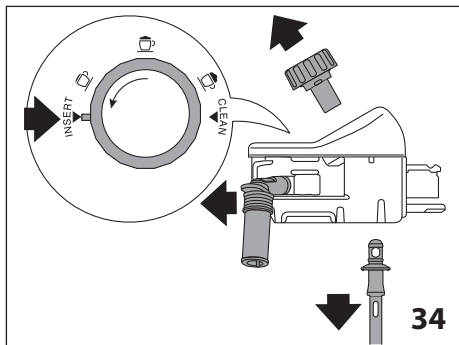

34

- Тщательно промойте все компоненты водой и мягким моющим средством. **Все части можно мыть в посудомоечной машине, установив их в верхнюю корзину машины.**

Обратите особое внимание, чтобы на выемке и на канале под регулятором (рис. 35) не было остатков молока. При необходимости прочистите канал с помощью зубочистки.

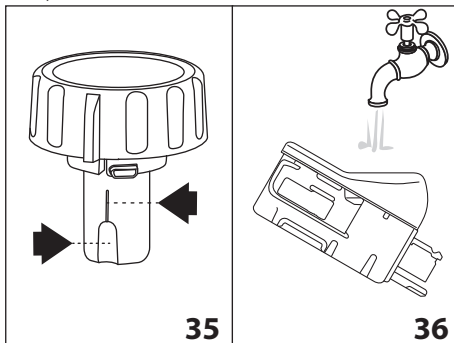

35

36

- Ополосните гнездо для регулятора пены под проточной водой (рис. 36).
- Убедитесь также, что трубка всасывания молока и трубка подачи не засорены остатками молока.
- Установите регулятор на уровне с надписью INSERT, установите на место трубку подачи и трубку всасывания молока.
- Установите крышку на контейнер для молока (D3).

15.11 Очистка распылителя горячей воды/пара

После каждого приготовления молока очищайте распылитель (A9) губкой, удаляя все остатки с прокладок (рис. 22).

16.

17. УДАЛЕНИЕ НАКИПИ

Внимание!

- Перед применением прочитайте инструкции и этикетку средства для удаления накипи на упаковке средства.
- Убедительно рекомендуется использовать только средство для удаления накипи компании De'Longhi. Использование неподходящих средств, а также нерегулярное удаление накипи могут вызвать неисправности, на которые не распространяется гарантия производителя.

Удалять накипь из кофемашины следует тогда, когда на дисплее (B1) появляется «ТРЕБУЕТСЯ ОЧ-КА ОТ НАКИПИ — ОК ДЛЯ НАЧАЛА (~45 мин) !». Если вы хотите сразу приступить к удалению накипи, стрелкой выбора (B2) нажмите на ОК✓ и выполните действия, начиная с пункта 4. Если вы хотите отложить удаление накипи, нажмите стрелкой выбора (B2) ↶ ESC. Символ на дисплее (B1) напоми-

нает, что прибор нуждается в удалении накипи. (Сообщение будет появляться при каждом включении.)

Для доступа в меню удаления накипи:

1. Нажмите стрелкой выбора (B2) на значок  (B8) для входа в меню.

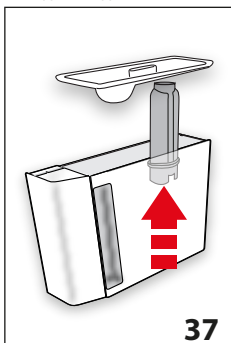

37

2. Нажмите стрелкой выбора на надпись «УДАЛЕНИЕ НАКИПИ [иконка]» и следуйте указаниям на дисплее.

3. «СНЯТЬ ФИЛЬТР ДЛЯ ВОДЫ» (рис. 37). Извлеките бачок для воды (A16), снимите фильтр для воды (C4) (если имеется), опорожните бачок для воды. Стрелкой выбора нажмите на NEXT>.

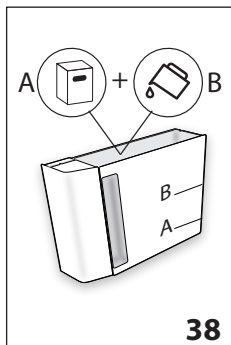

38

4. «СР-ВО ОТ НАКИПИ (УР-НЬ А) И ВОДА (УРОВЕНЬ В)» (рис. 38). Залейте в бачок для воды средство для удаления накипи до уровня А (соответствует упаковке на 100 мл, указанного на внутренней стороне бачка; добавьте воду (один литр) до уровня В; установите бачок для воды на машину. Стрелкой выбора нажмите на NEXT>.

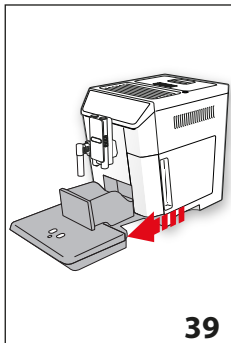

39

5. «СЛЕЙТЕ ВОДУ ИЗ ПОДДОНА СБОРА КАПЕЛЬ» (рис. 39): снимите, слейте и установите на место поддон для сбора капель (A14) и контейнер для гущи (A10). Стрелкой выбора нажмите на NEXT>.

6. «ПОМЕСТИТЕ ЕМКОСТЬ 2 Л, ОК ДЛЯ НАЧАЛА»: поместите пустую емкость под узлом подачи горячей воды/пара (C6) и под узлом подачи кофе (A8) минимальным объемом 2 литра (рис. 8).

Внимание! Опасность ожогов

Из узла подачи горячей воды/пара и из узла подачи кофе выходит горячая вода с кислотой. Следите за тем, чтобы на вас не попал такой раствор.

7. Нажмите ОК ✓ для подтверждения заливки раствора для удаления накипи. На дисплее появится «ИДЕТ УДАЛЕНИЕ НАКИПИ». Запускается программа удаления накипи, а раствор для удаления накипи выходит как из узла подачи горячей воды/пара, так и из узла подачи кофе. Автоматически выполняется ряд ополаскиваний в установленные промежутки, чтобы удалить остатки отложенных изнутри машины.

Через 25 минут прибор остановит удаление накипи.

8. «ОПОЛОСНИТЕ И ЗАЛЕЙТЕ ВОДУ ДО УРОВНЯ МАКС.» (рис. 5): теперь прибор готов для ополаскивания свежей водой. Опорожните емкость для сбора жидкости для удаления накипи и извлеките бачок для воды, опорожните его, ополосните проточной водой, заполните чистой водой до отметки MAX и установите бачок на место.
9. «ПОМЕСТИТЕ ЕМКОСТЬ 2 Л, ОК ДЛЯ НАЧАЛА ОП-ВАНИЯ»: установите опорожненную емкость для сбора жидкости для удаления накипи под узлом подачи кофе и под узлом подачи горячей воды/пара (рис. 8) и нажмите стрелкой выбора на ОК ✓.
10. Горячая вода выходит сначала из узла подачи кофе, а затем из узла подачи горячей воды/пара. На дисплее появляется «ИДЕТ ОПОЛАСКИВАНИЕ».
11. Когда вода в бачке закончилась, слейте емкость, использованную для сбора воды ополаскивания.

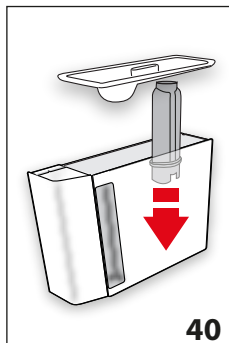

40

12. (Если был установлен фильтр) «УСТАНОВИТЬ ФИЛЬТР В ГНЕЗДО» (рис. 40). Нажмите NEXT> и извлеките бачок для воды. Вставьте, если был ранее снят, фильтр смягчения воды.
13. «ОПОЛОСНИТЕ И ЗАЛЕЙТЕ ВОДУ ДО УРОВНЯ МАКС.» (рис. 5): долейте до отметки MAX чистую воду в бачок для воды.

14. «ВСТАВЬТЕ БАЧОК ДЛЯ ВОДЫ» (рис. 6): установите на место бачок для воды.
15. «ПОМЕСТИТЕ ЕМКОСТЬ 2 Л, ОК ДЛЯ НАЧАЛА ОП-ВАНИЯ»: Установите опорожненную емкость для сбора жидкости для удаления накипи под узлом подачи горячей воды/пара (рис. 8) и нажмите ОК ✓.

16. Горячая вода выходит из узла подачи горячей воды/ пара. На дисплее появляется «ИДЕТ ОПОЛАСКИВАНИЕ».
17. «СЛЕЙТЕ ВОДУ ИЗ ПОДДОНА СБОРА КАПЕЛЬ» (рис. 39): после завершения второго ополаскивания снимите, слейте и установите на место поддон сбора капель (A14) и контейнер для гущи (A10), нажмите NEXT>.
18. «УДАЛЕНИЕ НАКИПИ ЗАКОНЧЕНО»: нажмите ОК ✓.
19. «ЗАЛЕЙТЕ СВЕЖУЮ ВОДУ»: слейте емкость, использованную для сбора воды ополаскивания, извлеките бачок для воды и залейте свежую воду до отметки MAX, установите его на машину.

Операция по удалению накипи завершена.

i **Примечание.**

- Если цикл удаления накипи завершился неправильно (например, из-за отсутствия подачи электроэнергии), рекомендуется повторить цикл.
- Естественно, что после завершения цикла удаления накипи остается вода в контейнере для кофейной гущи (A10).
- Прибор требует третье ополаскивание, если бачок для воды не был наполнен до отметки Max. Это необходимо для того, чтобы гарантировать отсутствие средства для удаления накипи во внутренних контурах прибора. Перед запуском ополаскивания не забудьте слить поддон сбора капель.
- Запрос прибором двух циклов удаления накипи за очень короткий промежуток времени следует считать нормальным, это следствие очень развитой системы контроля, которой оснащена машина.

18. **НАСТРОЙКА ЖЕСТКОСТИ ВОДЫ**

Сообщение «ТРЕБУЕТСЯ ОЧ-КА ОТ НАКИПИ, ОК ДЛЯ НАЧАЛА (~45 МИН) **!**» появляется на дисплее через определенные промежутки, которые зависят от жесткости воды. Прибор имеет фабричные настройки на 4-Й УРОВЕНЬ жесткости. По желанию можно запрограммировать прибор на основании фактической жесткости воды в разных регионах. Таким образом увеличивается интервал проведения операции по удалению накипи.

18.1 Измерение жесткости воды

1. Снимите упаковку с индикаторной полоски из комплекта поставки TOTAL HARDNESS TEST (C1), к ней прилагаются инструкции на английском языке.
2. Полностью погрузите полоску в стакан воды на одну секунду.
3. Достаньте полоску из воды и отряхните ее. Приблизительно через минуту появятся 1, 2, 3 или 4 красных

квадратика в зависимости от жесткости воды. Каждый квадратик соответствует одному уровню.

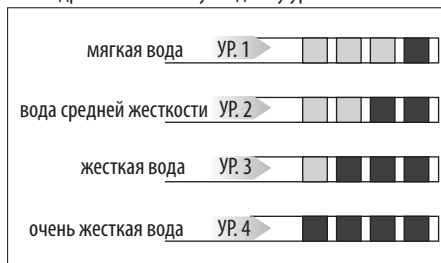

18.2 Настройка жесткости воды

1. Установите стрелку выбора (B2) на значок **⚙️** (B8) и нажмите, чтобы войти в меню.
 2. Прокрутите позиции меню нажатием стрелкой выбора на NEXT>, пока не появится «**⚙️ ЖЕСТКОСТЬ ВОДЫ**».
 3. Нажмите стрелкой выбора на надпись «**⚙️ ЖЕСТКОСТЬ ВОДЫ**».
 4. Нажмите стрелкой выбора на нужный уровень (уровень 1 = мягкая вода; уровень 4 = очень жесткая вода).
 4. Нажмите **↩️ ESC** для возврата на главную страницу.
- Теперь кофемашина настроена на новые параметры жесткости воды.

19. **ФИЛЬТР СМЯГЧЕНИЯ ВОДЫ**

Некоторые модели оснащены фильтром для смягчения воды (C4). Если в приобретенной вами модели такой фильтр отсутствует, мы рекомендуем приобрести его в сервисных центрах De'Longhi.

Процедура правильного использования фильтра приводится в инструкциях далее.

19.1 Установка фильтра

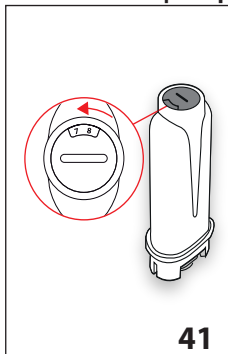

1. Достаньте фильтр (C4) из упаковки.
2. Установите стрелку выбора (B2) на значок **⚙️** (B8) и нажмите, чтобы войти в меню.
3. Нажмите стрелкой выбора на надпись «**📄 ВОДНЫЙ ФИЛЬТР**».
4. «**ПОВЕРНИТЕ КАЛЕНДАРЬ НА СЛЕДУЮЩИЕ 2 МЕСЯЦА**» (рис. 41):

поверните диск календаря, чтобы отобразились следующие два месяца использования. Стрелкой выбора нажмите на NEXT>.

и **Примечание.**

Срок действия фильтра составляет два месяца при нормальном использовании прибора. Если прибор простаивает с уже установленным в нем фильтром, максимальный срок равен 3 неделям.

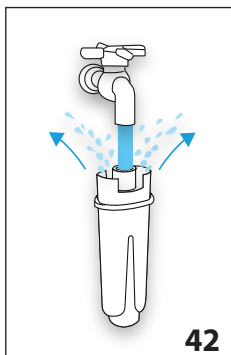

42

5. «ЗАЛЕЙТЕ ВОДУ ДО ВЫХОДА ИЗ ОТВЕРСТИЙ» (рис. 42): чтобы активировать фильтр, необходимо залить водопроводную воду в отверстие фильтра, как указано на рисунке, чтобы вода выходила из боковых отверстий в течение более одной минуты. Стрелкой выбора нажмите на NEXT>.

6. Достаньте бачок (A16) из машины и заполните его водой.

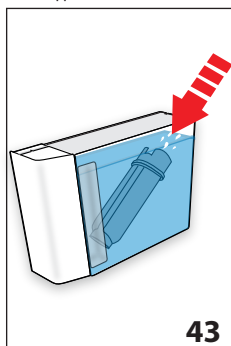

43

7. «ПОГРУЗИТЕ ФИЛЬТР ДО ВЫХОДА ВОЗДУХА» (рис. 43): вставьте фильтр в бачок с водой и полностью опустите его на десять секунд, наклоняя и слегка нажимая на него для удаления воздушных пузырей. Стрелкой выбора нажмите на NEXT>.

8. «УСТАНОВИТЬ ФИЛЬТР В ГНЕЗДО»: вставьте фильтр в специальное гнездо (A17 — рис. 40) и нажмите до упора. Стрелкой выбора нажмите на NEXT>.

9. «ВСТАВЬТЕ БАЧОК ДЛЯ ВОДЫ»: закройте бачок крышкой (A15) и установите его на машину (рис. 6).

10. «ПОМЕСТИТЕ ЕМКОСТЬ 0,5 Л, ОК ДЛЯ АКТИВАЦИИ ФИЛЬТРА» (рис. 8): поместите емкость под узел подачи горячей воды (C6) и нажмите ОК✓; подача начнется и остановится автоматически.

Теперь фильтр активирован, и можно использовать кофемашину далее.

19.2 Замена фильтра

Замените фильтр (C4), когда на дисплее (B1) появится «ЗАМЕНИТЬ ФИЛЬТР, НАЖМИТЕ ОК ДЛЯ НАЧАЛА !». Если требуется сразу выполнить замену, нажмите стрелкой выбора (B2) на ОК✓ и выполните действия начиная с пункта 4. Если вы хотите отложить замену, нажмите стрелкой выбора на ESC: на дисплее символ ! напоминает, что прибор нуждается в замене фильтра. Чтобы выполнить замену, сделайте следующее:

1. Достаньте бачок для воды (A16) и отработанный фильтр.
2. Достаньте новый фильтр из упаковки.
3. Установите стрелку выбора (B2) на значок ⚙️ (B8) и нажмите, чтобы войти в меню.
4. Нажмите стрелкой выбора на надпись «ЗАМЕНИТЕ ФИЛЬТР ДЛЯ ВОДЫ».
5. Выполните указанные в предыдущем параграфе действия, начиная с пункта 4.

Теперь фильтр активирован, и можно использовать кофемашину далее.

и **Примечание.**

Через два месяца использования (см. отметки в календаре) или в случае простоя прибора на протяжении 3 недель необходимо заменить фильтр даже в том случае, если машина еще не подала сигнал о замене.

19.3 Удаление фильтра

Если вы хотите пользоваться прибором без фильтра (C4), необходимо его снять и сообщить о его снятии. Выполните следующее:

1. Достаньте бачок для воды (A16) и отработанный фильтр.
2. Установите стрелку выбора (B2) на значок ⚙️ (B8) и нажмите, чтобы войти в меню.
3. Стрелкой выбора нажмите на «СНЯТЬ ФИЛЬТР ДЛЯ ВОДЫ».
4. «! ПОДТВЕРЖ. СНЯТИЯ ФИЛЬТРА»: стрелкой выбора нажмите на ОК✓ (если требуется вернуться в меню настроек, стрелкой выбора нажмите на ESC).
5. «✓ СНЯТИЕ ФИЛЬТРА ВЫПОЛНЕНО»: прибор сохранил изменения. Нажмите ОК✓ для возврата на главную страницу.

и **Примечание.**

Через два месяца использования (см. отметки в календаре) или в случае простоя прибора на протяжении 3 недель необходимо заменить фильтр даже в том случае, если машина еще не подала сигнал о замене.

20. ТЕХНИЧЕСКИЕ ДАННЫЕ

Давление:	1,9 мПа (19 бар)
Емкость бачка для воды:	2 л
Размеры LxPxH:	260x480x375 мм
Длина шнура:	1750 мм
Вес:	12,1 кг
Макс. емкость контейнера для зерен:	400 г
Полоса частоты:	2400 - 2483,5 MHz
Максимальная мощность передачи:	10 mW



Изделие соответствует Регламенту (CE) № 1935/2004, касающемуся материалов и предметов, которые вступают в контакт с пищевыми продуктами.

21. ТЕХНИЧЕСКИЕ ХАРАКТЕРИСТИКИ

Тип изделия см. заводскую табличку на корпусе устройства

Модель	“
Напряжение	“
Частота	“
Мощность	“

Изготовлено в Италии

De'Longhi Appliances s.r.l.

via L.Seitz, 47 31100 Treviso Italy

Де'Лонги Апплайансиз с.р.л.

Виа Л. Зейц, 47 31100 Тревизо Италия

Импортер на территории РФ, Белоруси и Казахстана:

ООО «Делонги»

127055 Россия, г. Москва, ул. Суцёвская, д. 27, стр. 3

Тел. +7 (495) 781-26-76

Изделие использовать по назначению в соответствии с руководством по эксплуатации. Срок службы изделия составляет 5 года с даты продажи потребителю.



Дату изготовления изделия можно определить по серийному номеру, расположенному на / или вблизи заводской таблички изделия (Сер. № ASSCC, где А – последняя цифра года изготовления, SS – производственная неделя, CC – дата печати, рассчитанная автоматически с 1992 г. Пример: Сер. № 30411xxx, год изготовления – 2003, производственная неделя – 4).

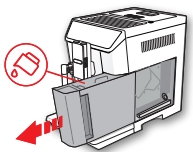
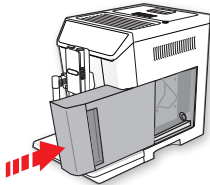
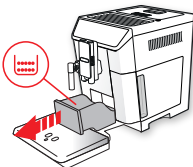
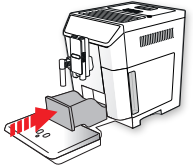

EAC

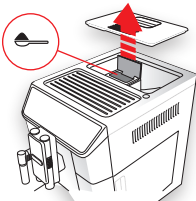
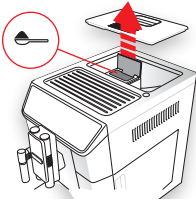
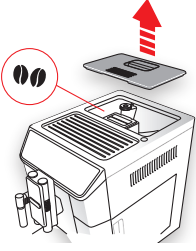

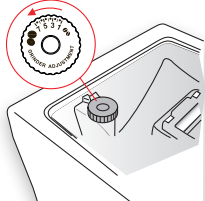

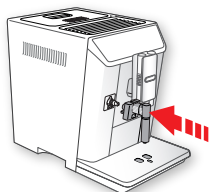
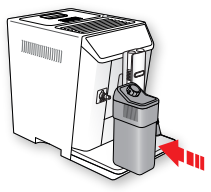

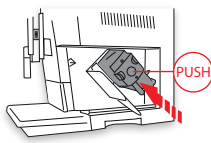
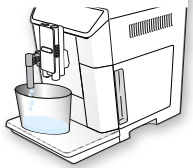
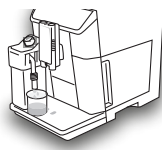
22. Сообщения на дисплее

ВЫВЕДЕННОЕ СООБЩЕНИЕ	ВОЗМОЖНАЯ ПРИЧИНА	РЕШЕНИЕ
<p>ЗАЛЕЙТЕ СВЕЖУЮ ВОДУ</p> 	<p>Недостаточно воды в бачке (A16) .</p>	<p>Заполните бачок водой и (или) правильно установите его, нажав до упора, пока не услышите щелчок.</p>
<p>ВСТАВЬТЕ БАЧОК ДЛЯ ВОДЫ</p> 	<p>Неправильно установлен бачок (A16) .</p>	<p>Правильно вставьте бачок, нажав до упора.</p>
<p>ОЧИСТИТЕ КОНТЕЙНЕР ДЛЯ ГУЩИ</p> 	<p>Контейнер для кофейной гущи (A10) переполнен.</p>	<p>Опорожните контейнер для кофейной гущи и поддон для сбора капель (A14), очистите их и установите на место. Важно! Во время извлечения поддона для сбора капель обязательно опорожняйте контейнер для кофейной гущи, даже если он не полон. Если не выполнять такую операцию, то при последующих приготовлениях кофе контейнер для гущи переполнится, что приведет к засорению кофемашины.</p>
<p>ВСТАВЬТЕ КОНТЕЙНЕР ДЛЯ ГУЩИ</p> 	<p>После очистки не был установлен контейнер для кофейной гущи (A10).</p>	<p>Снимите поддон для сбора капель (A14) и установите контейнер для кофейной гущи.</p>

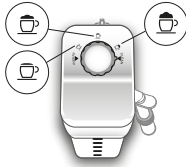
ВЫВЕДЕННОЕ СООБЩЕНИЕ	ВОЗМОЖНАЯ ПРИЧИНА	РЕШЕНИЕ
<p>ЗАСЫПЬТЕ МОЛОТЫЙ КОФЕ, МАКС. ОДНУ МЕРНУЮ ЛОЖКУ</p>  <p>ESC</p>	<p>Была выбрана функция «молотый кофе», но в воронку (A4) не был засыпан предварительно молотый кофе.</p>	<p>Засыпьте молотый кофе в воронку (рис. 13) и повторите подачу.</p>
<p>ЗАСЫПЬТЕ МОЛОТЫЙ КОФЕ, МАКС. ОДНУ МЕРНУЮ ЛОЖКУ</p>  <p>OK✓</p>	<p>Запрос кофе LONG из предварительно молотого кофе.</p>	<p>Засыпьте молотый кофе в воронку (A4 — рис. 13) и нажмите OK✓ для продолжения и завершения подачи.</p>
<p>НАПОЛНИТЕ КОНТЕЙНЕР ДЛЯ ЗЕРЕН</p>  <p>ESC</p>	<p>Закончился кофе в зернах. Засорена воронка для молотого кофе (A4) .</p>	<p>Заполните контейнер (A3 — рис. 11) зернами. Опорожните воронку с помощью кисточки (C5), как описано в пар. «15.8 Очистка воронки для засыпки предварительно молотого кофе».</p>

ВЫВЕДЕННОЕ СООБЩЕНИЕ	ВОЗМОЖНАЯ ПРИЧИНА	РЕШЕНИЕ
<p>СЛИШКОМ МЕЛКИЙ ПОМОЛ. ОТРЕГУЛИРОВАТЬ КОФЕМОЛКУ</p>  <p>ESC</p>	<p>Слишком мелкий помол, кофе выходит медленно или не выходит вообще.</p> <p>Если имеется фильтр смягчения воды (С4), образование воздушного пузыря в системе может блокировать подачу.</p>	<p>Повторите подачу кофе и поверните рукоятку регулировки степени помола (А5 — рис. 11) на одно деление в сторону цифры 7 по часовой стрелке, когда кофемолка находится в работе. Если после приготовления 2 чашек подача будет по-прежнему слишком слабой, повторите регулировку, поворачивая ручку еще на одно деление (см. пар. «9.5 Регулировка кофемолки»). Если неполадка не устранена, убедитесь, что бачок для воды (А16) вставлен до упора.</p> <p>Вставьте узел подачи горячей воды/пара (С6) в машину и подавайте немного воды, пока не пойдет ровная струя.</p>
<p>ВЫБЕРИТЕ БОЛЕЕ ЛЕГКИЙ ВКУС ИЛИ УМЕНЬШИТЕ К-ВО КОФЕ</p>  <p>ESC</p>	<p>Было использовано слишком большое количество кофе.</p>	<p>Выберите более легкий вкус нажатием стрелкой выбора на «ВКУС» (В5) или уменьшите количество молотого кофе (максимум 1 мерная ложка).</p>
<p>ВСТАВЬТЕ УЗЕЛ ПОДАЧИ ВОДЫ</p> 	<p>Узел подачи воды (С6) не установлен либо плохо вставлен.</p>	<p>Установите узел подачи воды до упора.</p>
<p>ВСТАВЬТЕ КОНТЕЙНЕР ДЛЯ МОЛОКА</p> 	<p>Неправильно вставлен контейнер для молока (D).</p>	<p>Установите контейнер для молока до упора (рис. 18).</p>

ВЫВЕДЕННОЕ СООБЩЕНИЕ	ВОЗМОЖНАЯ ПРИЧИНА	РЕШЕНИЕ
<p>ВСТАВЬТЕ ЗАВАРОЧНЫЙ УЗЕЛ</p> 	<p>После очистки не был установлен на место заварочный узел (A19).</p>	<p>Вставьте заварочный узел, как описано в пар. «15.9 Очистка заварочного узла».</p>
<p>ГИДРОСИСТЕМА ПУСТА НАЖМИТЕ ОК ДЛЯ НАЧАЛА</p>  <p>OK✓</p>	<p>Гидросистема пуста.</p>	<p>Нажмите ОК✓ и слейте воду из узла подачи (C6); подача остановится автоматически. Если неполадка не устранена, убедитесь, что бачок для воды (A16) вставлен до упора.</p>
<p>НАЖМИТЕ ОК ДЛЯ ОЧИСТКИ ИЛИ ПОВЕРНИТЕ РЕГУЛЯТОР</p>  <p>OK✓</p>	<p>Контейнер для молока был вставлен, когда регулятор плотности пены (D1) находился в положении CLEAN.</p>	<p>Если хотите подключить функцию CLEAN, нажмите ОК✓ или поверните регулятор плотности пены в одно из положений молока.</p>
<p>УСТАНОВИТЕ РЕГУЛЯТОР НА CLEAN</p>  	<p>Только что была выполнена подача молока, поэтому необходимо очистить внутренние каналы контейнера для молока (D).</p>	<p>Поверните регулятор пены (D1) в положение CLEAN (рис. 20).</p>



ВЫВЕДЕННОЕ СООБЩЕНИЕ	ВОЗМОЖНАЯ ПРИЧИНА	РЕШЕНИЕ
<p>УСТАНОВИТЕ РЕГУЛЯТОР ПЛОТНОСТИ ПЕНЫ</p> 	<p>Контейнер для молока был вставлен, когда регулятор плотности пены (D1) находился в положении CLEAN.</p>	<p>Поверните ручку в положение, соответствующее требуемой пене.</p>
<p>ТРЕБУЕТСЯ ОЧ-КА ОТ НАКИПИ ОК ДЛЯ НАЧАЛА (~45 МИН)</p>  <p>↶ESC ОК✓</p>	<p>Указывает, что необходимо удалить накипь из машины.</p>	<p>Нажмите ОК✓ для начала удаления накипи или ↶ESC, если хотите отложить удаление накипи. Необходимо как можно быстрее выполнить программу по удалению накипи, описанную в гл. «16. Удаление накипи».</p>
<p>ЗАМЕНИТЕ ФИЛЬТР ДЛЯ ВОДЫ НАЖМИТЕ ОК ДЛЯ НАЧАЛА</p>  <p>↶ESC ОК✓</p>	<p>Фильтр для смягчения воды (C4) отработан.</p>	<p>Нажмите ОК для замены или снятия фильтра или ESC, чтобы отложить. Следуйте инструкциям из гл. «18. Фильтр смягчения воды».</p>
<p>ОБЩЕЕ ПРЕДУПРЕЖДЕНИЕ: СМ. РУКОВОДСТВО/ПРИЛ.</p> 	<p>Прибор внутри слишком загрязнен.</p>	<p>Тщательно очистите прибор, как описано в гл. «15. Очистка». Если после очистки сообщение продолжает отображаться, обратитесь в центр технической поддержки.</p>
	<p>Напоминает, что необходимо выполнить удаление накипи с машины и (или) заменить фильтр (C4).</p>	<p>Необходимо как можно быстрее выполнить программу по удалению накипи, описанную в гл. «16. Удаление накипи», и (или) заменить или удалить фильтр согласно инструкциям из гл. «18. Фильтр смягчения воды».</p>
	<p>Напоминает о необходимости выполнить очистку внутренних каналов контейнера для молока (C).</p>	<p>Поверните регулятор пены (D1) в положение CLEAN (рис. 20).</p>
	<p>Напоминает, что необходимо заменить фильтр (C4).</p>	<p>Замените фильтр или снимите его согласно инструкциям из гл. «18. Фильтр смягчения воды».</p>

ВЫВЕДЕННОЕ СООБЩЕНИЕ	ВОЗМОЖНАЯ ПРИЧИНА	РЕШЕНИЕ
	Напоминает о необходимости удаления накипи из машины.	Необходимо как можно быстрее выполнить программу по удалению накипи, описанную в гл. «16. Удаление накипи». Запрос прибором двух циклов удаления накипи за очень короткий промежуток времени следует считать нормальным, это следствие развитой системы контроля, которой оснащена машина.
	Указывает на подключенную функцию автоматического включения.	Чтобы отключить функцию, выполните инструкции из пар. «8.6 Автоматическое включение»  .
	Указывает на подключенную функцию экономии энергии.	Чтобы отключить функцию энергосбережения, выполните инструкции из пар. «8.9 Экономия энергии»  .
	Указывает на наличие связи bluetooth между кофемашиной и компьютерным устройством.	
ИДЕТ ОЧИСТКА ПОЖАЛУЙСТА, ЖДИТЕ	Прибор обнаружил загрязнения внутри.	Подождите, пока прибор не придет в режим готовности, а затем вновь выберите желаемый напиток. Если проблема не устранена, обратитесь в сервисный центр.

23. УСТРАНЕНИЕ НЕИСПРАВНОСТЕЙ

Ниже перечислены некоторые возможные неисправности.

Если проблема не может быть устранена описанным образом, необходимо обратиться в центр технической поддержки.

НЕИСПРАВНОСТЬ	ВОЗМОЖНАЯ ПРИЧИНА	РЕШЕНИЕ
Кофе не горячий.	Чашки не были предварительно нагреты.	Подогрейте чашки путем их ополаскивания горячей водой (примечание: можно использовать функцию горячей воды).
	Заварочный узел охладился, так как после последнего приготовления кофе прошло более 2–3 минут.	Перед приготовлением кофе нагрейте заварочный узел с помощью ополаскивания посредством соответствующей функции (см. пар. «8.1 Ополаскивание» ).
	Задана слишком низкая температура кофе.	Настройте в меню более высокую температуру кофе (см. пар. «8.10 Температура кофе»  .

НЕИСПРАВНОСТЬ	ВОЗМОЖНАЯ ПРИЧИНА	РЕШЕНИЕ
Кофе недостаточно крепкий или мало пенки.	Слишком крупный помол кофе.	Поверните ручку регулировки степени помола (A5) на одно деление в сторону цифры 1 против часовой стрелки во время работы кофемолки (рис. 10). Изменяйте регулировку по одной отметке за раз до получения желаемой подачи. Результат заметен только после приготовления 2 порций кофе (см. пар. «9.5 Регулировка кофемолки»).
	Не подходит тип кофе.	Используйте тип кофе для кофемашин эспрессо.
Кофе выходит слишком медленно или по каплям.	Слишком мелкий помол кофе.	Поверните рукоятку регулировки степени помола (A5) на одно деление в сторону цифры 7 по часовой стрелке во время работы кофемолки (рис. 10). Изменяйте регулировку по одной отметке за раз до получения желаемой подачи. Результат заметен только после приготовления 2 порций кофе (см. пар. «9.5 Регулировка кофемолки»).
Кофе не выходит из одного или обоих носиков узла подачи.	Носики узла подачи кофе (A8) закупорены.	Очистите носики при помощи зубочистки (рис. 28B).
Прибор не подает кофе.	Прибор обнаружил загрязнения внутри, на дисплее выведено сообщение «Идет очистка».	Подождите, пока прибор не придет в режим готовности, а затем вновь выберите желаемый напиток. Если проблема не устранена, обратитесь в сервисный центр.
Прибор не включается	Разъем шнура питания (C8) плохо вставлен.	Вставьте разъем до упора в соответствующее гнездо сзади прибора (рис. 1).
	Штепсель не включен в розетку.	Подключите штепсель в розетку (рис. 1).
	Не включен главный выключатель (A21).	Нажмите на главный выключатель (рис. 2).
Заварочный узел нельзя снять	Выключение не было выполнено правильно	Выполните выключение нажатием кнопки  (A7) (см. гл. «7. Выключение прибора»).
После завершения удаления накипи прибор требует третье ополаскивание	В процессе двух циклов ополаскивания бачок (A16) не был наполнен до отметки MAX	Во избежание перелива воды слейте сначала поддон для сбора капель (A14), затем выполните запрос прибора.
Молоко не вытекает из трубки подачи молока (D5)	Грязная крышка (D2) контейнера для молока (D)	Очистите крышку контейнера для молока, как описано в пар. «15.10 Очистка контейнера для молока».

НЕИСПРАВНОСТЬ	ВОЗМОЖНАЯ ПРИЧИНА	РЕШЕНИЕ
Молоко выходит из трубки подачи (D5) крупными пузырями или брызгами или недостаточно вспенивается	Молоко недостаточно холодное или не обезжиренное или не частично обезжиренное.	Используйте полностью обезжиренное или частично обезжиренное молоко прохладной температуры (около 5°C). Если желаемый результат не достигнут, попробуйте молоко другой марки.
	Плохо настроен регулятор плотности пены (D1).	Отрегулируйте согласно указаниям гл. «10. Приготовление напитков с молоком».
	Загрязнения в крышке (D2) или регуляторе плотности пены (D1) контейнера для молока.	Очистите крышку и регулятор контейнера для молока, как описано в пар. «15.10 Очистка контейнера для молока».
	Распылитель горячей воды/пара (A9) загрязнен	Очистите распылитель, как описано в пар. «15.11 Очистка распылителя горячей воды/пара».
Полочка нагрева чашек горячая несмотря на то, что отключена	Два напитка были приготовлены один за другим за короткий промежуток времени.	
Кофемашина не используется, но издает шумы или небольшие выхлопы пара.	Кофемашина готова к использованию или была недавно выключена, некоторые капли конденсата попадают на еще горячий испаритель.	Такое явление считается частью обычной работы прибора. Чтобы снизить проявления такого феномена слейте поддон сбора капель.