

## СОДЕРЖАНИЕ

<b>1. ВВЕДЕНИЕ</b> .....	<b>87</b>
1.1 Буквы в скобках.....	87
1.2 Проблемы и их устранение.....	87
<b>2. ОПИСАНИЕ</b> .....	<b>87</b>
2.1 Описание прибора .....	87
2.2 Описание панели управления (сенсорная).....	87
2.3 Описание принадлежностей.....	87
2.4 Описание контейнера для молока .....	87
<b>3. ПЕРВОЕ ВКЛЮЧЕНИЕ ПРИБОРА</b> .....	<b>88</b>
<b>4. ВКЛЮЧЕНИЕ ПРИБОРА</b> .....	<b>88</b>
<b>5. ВЫКЛЮЧЕНИЕ ПРИБОРА</b> .....	<b>89</b>
<b>6. НАСТРОЙКИ МЕНЮ</b> .....	<b>89</b>
6.1 Ополаскивание.....	89
6.2 Язык .....	89
6.3 Обслуживание .....	89
6.4 Общее.....	89
6.5 Статистика.....	90
<b>7. ПРИГОТОВЛЕНИЕ КОФЕ</b> .....	<b>90</b>
7.1 Временное изменение вкуса кофе.....	90
7.2 Приготовление по автоматическим рецептам из кофейных зерен.....	91
7.3 Приготовление кофе из предварительно молотого кофе .....	92
7.4 Регулировка кофемолки .....	92
7.5 Советы для получения более горячего кофе .....	93
<b>8. ПРИГОТОВЛЕНИЕ НАПИТКОВ С МОЛОКОМ</b> .....	<b>93</b>
8.1 Наполните и подсоедините контейнер для молока .....	93
8.2 Регулировка количества молочной пены.....	94
8.3 Автоматическое приготовление напитков на основе молока .....	94
8.4 Очистка контейнера для молока после каждого использования .....	94
<b>9. ПРОГРАММИРОВАНИЕ И ВЫБОР</b> .....	<b>95</b>
<b>10. ПОДАЧА ГОРЯЧЕЙ ВОДЫ</b> .....	<b>95</b>
<b>11. ОЧИСТКА</b> .....	<b>95</b>
11.1 Очистка кофемашины.....	95
11.2 Очистка внутреннего контура машины.....	96
11.3 Очистка контейнера для кофейной гущи .....	96
11.4 Очистка ванночки для сбора капель .....	96
11.5 Очистка машины изнутри .....	96
11.6 Очистка бачка для воды .....	96
11.7 Очистка носиков узла подачи кофе.....	97
11.8 Очистка воронки для засыпки предварительно молотого кофе.....	97
11.9 Очистка заварочного узла .....	97
11.10 Очистка контейнера для молока.....	98
11.11 Очистка форсунки горячей воды.....	98
<b>12. УДАЛЕНИЕ НАКИПИ</b> .....	<b>98</b>
<b>13. НАСТРОЙКА ЖЕСТКОСТИ ВОДЫ</b> .....	<b>99</b>
13.1 Измерение жесткости воды .....	99
13.2 Настройка жесткости воды.....	100
<b>14. ФИЛЬТР ДЛЯ СМЯГЧЕНИЯ ВОДЫ</b> .....	<b>100</b>
14.1 Установка фильтра .....	100
14.2 Замена фильтра.....	101
14.3 Удаление фильтра.....	101
<b>15. ТЕХНИЧЕСКИЕ ДАННЫЕ</b> .....	<b>101</b>
15.1 Рекомендации по энергосбережению .....	101
<b>16. СООБЩЕНИЯ НА ДИСПЛЕЕ</b> .....	<b>102</b>
<b>17. УСТРАНЕНИЕ НЕИСПРАВНОСТЕЙ</b> .....	<b>104</b>

Перед использованием прибора прочитайте предупреждения по технике безопасности.

## 1. ВВЕДЕНИЕ

Благодарим вас за выбор автомата для приготовления кофе и капучино.

Желаем вам приятного времяпрепровождения с вашим новым кофейным автоматом. А сейчас уделите несколько минут для ознакомления с данными инструкциями по применению. Таким образом вы сможете обеспечить безопасность и сохранность прибора.

### 1.1 Буквы в скобках

Буквы в скобках соответствуют обозначениям, приведенным в параграфе «Описание прибора» (стр. 2-3).

### 1.2 Проблемы и их устранение

При возникновении неисправностей в первую очередь попытайтесь их устранить согласно положениям из главы «16. Сообщения на дисплее» и «17. Устранение неисправностей». Если это окажется безрезультатным или если потребуются дополнительные разъяснения, обратитесь в службу помощи клиентам, позвонив по номеру, указанному в прилагаемой брошюре «Служба помощи клиентам».

Если вашей страны нет в данном списке, позвоните по номеру, указанному в гарантийном свидетельстве. При необходимости ремонта обращайтесь исключительно в службу технической помощи De'Longhi. Адреса указаны в гарантийном свидетельстве, которое прилагается к машине.

## 2. ОПИСАНИЕ

### 2.1 Описание прибора

(стр. 2 - А )

- A1. Крышка контейнера для зерен
- A2. Крышка воронки для засыпки предварительно молотого кофе
- A3. Контейнер для зерен
- A4. Воронка для засыпки предварительно молотого кофе
- A5. Рукоятка регулировки степени помола
- A6. Подставка для чашек
- A7. Кнопка ON/STAND-BY
- A8. Шнур питания
- A9. Узел подачи кофе (регулируется по высоте)
- A10. Распылитель горячей воды и пара
- A11. Дверца заварочного узла
- A12. Заварочный узел
- A13. Крышка бачка для воды
- A14. Бачок для воды
- A15. Гнездо для фильтра смягчения воды
- A16. Лоток для сбора конденсата
- A17. Контейнер для кофейной гущи
- A18. Поддон для чашек

A19. Поддон для сбора капель

A20. Индикатор уровня воды в поддоне для сбора капель

### 2.2 Описание панели управления (сенсорная)

(стр. 3 - В )

V1. Дисплей

V2. ☉ / esc : Меню настроек прибора / нажмите для выхода из меню

V3. ☉ / ← : Индивидуальный подбор напитков / стрелка перемещения

#### Напитки прямого выбора:

B4. Milk		Подача 1 чашки молока
B5. Latte Macchiato		Подача 1 чашки latte macchiato
B6. Cappuccino		Подача 1 чашки капучино
B7. Espresso		Подача 1 чашки эспрессо
B8. Кофе		Подача 1 чашки кофе
B9. Long		Подача 1 чашки Long

V10. ▶ / ☐ : стрелка перемещения / меню выбора напитков (отличаются от напитков непосредственного выбора):

- 2 Espresso
- Ristretto
- 2 Ristretto
- Espresso Lungo
- 2 Espresso Lungo
- Doppio+
- Caffe latte
- Hot Water
- Flat White
- Cappuccino mix

V11. ☑ / Ⓢ : Подтверждение выбора / выбор крепости

#### Примечание.

Чтобы задействовать значки, достаточно легкого касания.

### 2.3 Описание принадлежностей

(стр. 3 - С )

- C1. Индикаторная полоска Total Hardness Test
- C2. Мерный стаканчик для предварительно молотого кофе
- C3. Средство для удаления накипи
- C4. Фильтр для смягчения воды (если предусмотрен)
- C5. Кисточка для очистки
- C6. Узел подачи горячей воды

### 2.4 Описание контейнера для молока

(стр. 3 - D )

- D1. Регулятор пены и функции CLEAN
- D2. Крышка с устройством вспенивания молока
- D3. Трубка подачи молочной пены
- D4. Трубка всасывания молока
- D5. Контейнер для молока

### 3. ПЕРВОЕ ВКЛЮЧЕНИЕ ПРИБОРА

#### Примечание.

- При первом использовании промойте горячей водой все съемные приспособления, которые находятся в контакте с водой или с молоком.
- При первом включении гидросистема пуста, поэтому машина может издавать повышенный шум. Шум будет уменьшаться по мере заполнения гидросистемы.
- Кофемашина прошла проверки на предприятии-изготовителе с использованием кофе, поэтому следы кофе в кофемолке являются нормальным явлением. При этом гарантируется, что машина новая.

1. Подключите прибор к электросети (рис. 1).

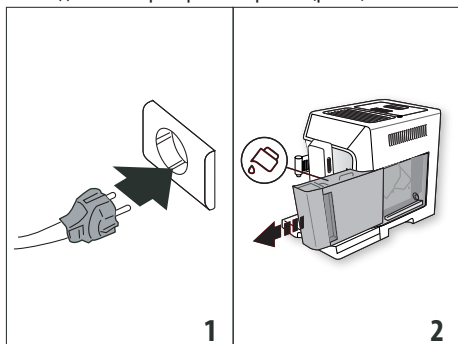

2. «Language» (язык): нажимайте стрелки перемещения / (B3) или / (B10) до появления нужного языка, затем нажмите (B11) для подтверждения. Продолжите согласно инструкциям, которые выдаются самим прибором на дисплее:

3. Достаньте бачок для воды (A14) (рис. 2), наполните свежей водой до отметки MAX (отштампована на бачке) (рис. 3) и установите бачок на место (рис. 4).

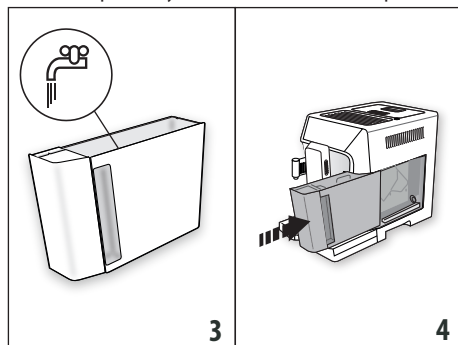

4. Убедитесь, что узел подачи горячей воды (C6) установлен на форсунку (A10) (рис. 5), и поместите под ним емкость (рис. 6) минимальным объемом 100 мл.

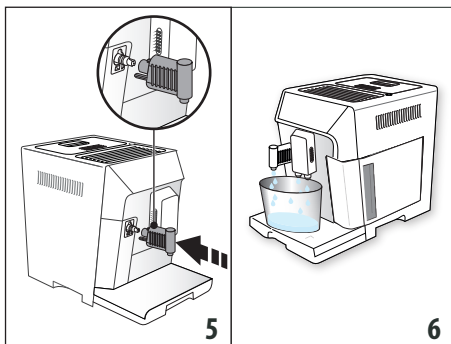

5. Нажмите / (B11) для подтверждения. Прибор подаст воду из узла подачи и затем автоматически выключится.

Теперь кофемашина готова к обычному использованию.

#### Примечание.

- При первом включении необходимо приготовить 4-5 порций капучино, чтобы добиться удовлетворительных результатов.
- Чтобы добиться наилучших результатов от кофемашины, рекомендуется установить фильтр смягчения воды (C4) согласно инструкциям из главы «14. Фильтр для смягчения воды». Если в комплектации вашей модели фильтр не предусмотрен, вы можете заказать его в авторизованных сервисных центрах De'Longhi.

### 4. ВКЛЮЧЕНИЕ ПРИБОРА

#### Примечание.

При каждом включении прибор автоматически выполняет цикл предварительного нагрева и ополаскивания, который нельзя прерывать. Машина будет готова к использованию только после выполнения такого цикла.

#### Опасность ожогов!

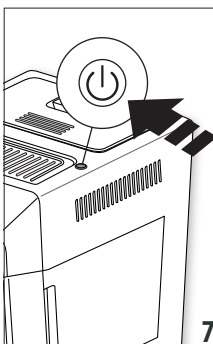

Во время ополаскивания из носиков узла подачи кофе (A9) выходит небольшое количество горячей воды, которая собирается в поддоне для сбора капель (A19) ниже. Следите за тем, чтобы на вас не попали брызги воды.

- Для включения прибора нажмите кнопку (A7) (рис. 7).
- После завершения подогрева прибор авто-

матически выполнит ополаскивание. Таким образом прибор выполнит нагрев бойлера и запустит горячую воду во внутренние каналы для их нагрева.

Прибор готов к использованию, когда появляется главная страница.

## 5. ВЫКЛЮЧЕНИЕ ПРИБОРА

Если до этого готовился кофе, каждый раз при выключении выполняется автоматическое ополаскивание.

1. Чтобы выключить прибор, нажмите кнопку  (A7) (рис. 7).
2. Если предусмотрено, прибор выполняет споласкивание и затем выключается (режим ожидания).

### Примечание.

Если прибор не используется продолжительное время, его следует отключить от сети электрического питания:

1. сначала выключите прибор нажатием кнопки  (A7) (рис. 7);
2. Отключите питание путем отключения вилки из электророзетки.

### Внимание!

Никогда не отключайте вилку, когда прибор включен.









## 6. НАСТРОЙКИ МЕНЮ

В меню имеются 5 позиций, некоторые из которых имеют подгруппы:

- Ополаскивание -Настройка
- Язык температуры
- Обслуживание
  - Удаление накипи - Жесткость воды
  - Установите фильтр - Автовывключение
  - (если фильтр установлен): Замените фильтр - Звуковой сигнал
  - (если фильтр установлен): Снимите фильтр - Фабричные напитки
  - Статистика - Заводские параметры
- Общее:

### 6.1 Ополаскивание

С помощью этой функции можно вывести горячую воду из узла подачи кофе (A9) и из узла подачи горячей воды (C6), если установлен, чтобы очистить и нагреть внутренний контур машины.















1. Поместите под узлом подачи кофе и горячей воды (рис. 6) емкость минимальным объемом 200 мл.
2. Нажмите  /  (B2) для входа в меню.
3. Нажимайте стрелки перемещения  /  (B3) или  (B10) до появления нужной позиции.
4. Нажмите  /  (B11), через несколько секунд сначала из узла подачи кофе, затем из узла подачи горячей воды (если установлен) пойдет горячая вода, которая очищает и нагревает внутренний контур машины.
5. Чтобы остановить ополаскивание, нажмите  /  или дождитесь автоматической остановки.

### Примечание.

- В случае простоя свыше 3–4 дней очень рекомендуется после включения машины выполнить 2–3 ополаскивания перед началом ее применения.
- Естественно, что после выполнения данной функции остается вода в контейнере для кофейной гущи (A17).

### 6.2 Язык

При необходимости сменить язык дисплея (D5) действуйте следующим образом:

1. Нажмите  /  (B2) для входа в меню.
2. Нажимайте стрелки перемещения  /  (B3) или  (B10) до появления нужной позиции.
3. Нажмите  /  (B11).
4. Нажимайте стрелки перемещения  /  (B3) или  (B10) до появления нужного языка.
5. Нажмите  /  (B11), прибор вернется к меню.
6. Нажмите  /  (B2) для выхода из меню.











### 6.3 Обслуживание

В этой позиции представлены все действия по обслуживанию, которые могут потребоваться для машины:

- **Удаление накипи** Инструкции по удалению накипи приводятся в главе «12. Удаление накипи».
- **Установить фильтр/Заменить фильтр/Снять фильтр:** Инструкции по установке/замене/снятию фильтра (C4) приводятся в главе «14. Фильтр для смягчения воды».









### 6.4 Общее

В этой позиции присутствуют настройки для индивидуальной конфигурации базовых функций прибора.

1. Нажмите  /  (B2) для входа в меню.
2. Нажимайте стрелки перемещения  /  (B3) или  (B10) до появления «Общее».
3. Нажмите  /  (B11) для подтверждения.
4. Нажимайте стрелки перемещения  /  или  до появления нужной позиции:

#### Задать температуру:

При необходимости изменения температуры воды подачи кофе выполните следующие действия:

- Нажмите  /  (B11). На дисплее (D5) появится текущее заданное значение и мигает значение «Новое».
- Выберите новое значение для настройки с помощью стрелок перемещения  /  (B3) или  /  (B10).
- 5. После выбора нужного значения (низкая, средняя, высокая) нажмите  / .

Прибор вернется к предыдущей странице.

### Примечание.





Изменение температуры более эффективно в жидких напитках.

## Жесткость воды

Инструкции по определению и настройке жесткости воды приводятся в главе «16. Настройка жесткости воды».

### Автовыключение (режим ожидания):



Автоматическое выключение можно задать так, чтобы прибор отключался через 15 или 30 минут, 1, 2 или 3 часа простоя.

- Нажмите  (B11). На дисплее (B1) появится текущее значение и мигает значение «Новый».
- Выберите новое значение для настройки с помощью стрелок перемещения  (B3) или  (B10).
- После выбора нужного значения (15 мин, 30 мин, 1 час, 2 или 3 часа) нажмите .

Прибор вернется к предыдущей странице.

### Экономия энергии:

Для отключения или подключения режима экономии энергии действуйте следующим образом:

- Нажмите  (B11). На дисплее (D5) выводится как текущий статус («Подключено» или «Не подключено»), так и выполняемое действие и подтверждение  («Выключить?» или «Включить?»).
- Нажмите  для выключения или включения функции.



Прибор вернется к предыдущей странице.

### Примечание.

- Если функция включена, на дисплее появится символ ECO.
- В режиме энергосбережения перед приготовлением первой чашки кофе или первого молочного напитка пройдет несколько секунд, так как машина должна нагреться.
- Если контейнер для молока (D) установлен, функция экономии энергии не действует.

### Звуковой сигнал:

С помощью этой функции включается или выключается звуковое предупреждение. Выполните следующие действия:



- Нажмите  (B11). На дисплее (D5) выводится как текущий статус («Подключено» или «Не подключено»), так и выполняемое действие и подтверждение  («Выключить?» или «Включить?»).
- Нажмите  для выключения или включения функции.

Прибор вернется к предыдущей странице.

### Заводские напитки

С помощью данной функции можно вернуться к фабричным настройкам всех напитков или отдельных напитков, которые были подобраны индивидуально.



- Нажмите  (B11). На дисплее (D5) появятся индивидуально подобранные напитки и позиция «Все».

- Выберите «Все», если хотите вернуться к заводским настройкам вкуса и количества всех напитков, либо выберите желаемый напиток и нажмите .
- Для возврата к заводским настройкам нажмите .
- Прибор подтвердит сброс и вернется на предыдущую страницу.

Выполните сброс другого напитка или нажмите  / ESC (B2) для выхода из меню.

### Заводские параметры:











С помощью этой функции восстанавливаются все изначальные настройки прибора и напитков (кроме языка, который остается тем, что был выбран при первом запуске).

4. Нажмите  (B11).
5. Нажмите  для восстановления всех настроек.
6. Прибор подтвердит восстановление и вернется на предыдущую страницу.

Нажмите  / ESC (B2) для выхода из меню.

## 6.5 Статистика

С помощью этой функции можно просмотреть статистические данные прибора. Чтобы вывести на дисплей такие данные:

1. Нажмите  / ESC (B2) для входа в меню.
2. Нажмите стрелки перемещения  /  (B3) или  /  (B10) до появления позиции «Статистика».
3. Нажмите  (B11), на дисплее (D5) появятся статистические данные машины. Листайте позиции с помощью стрелок перемещения  /  или  / .
4. Нажмите  / ESC, чтобы выйти.

Для возврата на главную страницу еще раз нажмите  / ESC.

## 7. ПРИГОТОВЛЕНИЕ КОФЕ

### 7.1 Временное изменение вкуса кофе

Чтобы временно изменить вкус кофе автоматических рецептов, нажмите  (B11):

 my	Индивидуальный (если запрограммирован) / стандартный
	СВЕРХЛЕГКИЙ
	ЛЕГКИЙ
	СРЕДНИЙ
	КРЕПКИЙ
	СВЕРХКРЕПКИЙ

	(см. «7.3 Приготовление кофе из предварительно молотого кофе»)
--	--

### Примечание.

- Изменение вкуса не сохраняется, при следующей автоматической подаче прибор выберет ранее установленное значение (● my).
- Если через несколько секунд после временного изменения вкуса подача не выполняется, вкус вернется к заданному значению (● my).

## 7.2 Приготовление по автоматическим рецептам из кофейных зерен

### Внимание!

Не используйте зеленые, засахаренные зерна или карамелизованный кофе, поскольку они могут приклеиться к кофемолке и вывести ее из строя.

- Засыпьте кофейные зерна в специальный контейнер (A3) (рис. 8).

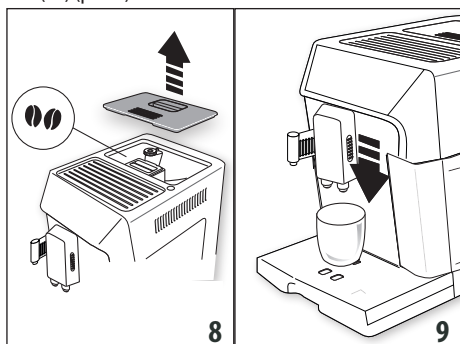

- Поместите под носиками узла подачи кофе (A9):
  - 1 чашку, если требуется 1 порция кофе;
  - 2 чашки, если требуются 2 порции кофе (см. примечание в конце параграфа).
- Опустите узел подачи таким образом, чтобы он как можно больше приблизился к чашке (рис. 9). Так получится лучшая пенка.
- Выберите желаемый кофе:

Кофейные напитки прямого выбора			
Рецепт	Количество	Программируемое количество	Установленный вкус
 Espresso (B7)	≈ 40 мл	от ≈ 30 до ≈ 80 мл	●●●●●●

Кофейные напитки прямого выбора			
 Кофе (B8)	≈ 180 мл	от ≈ 100 до ≈ 240 мл	●●●●●●
 Long (B9)	≈ 160 мл	от ≈ 115 до ≈ 250 мл	●●●●●●
Кофейные напитки можно выбрать на > / [ ] (B10) и подтвердить с помощью ok / [ ] (B11)			
Ristretto	≈ 30 мл	от ≈ 20 до ≈ 40 мл	●●●●●●
Espresso Lungo	≈ 120 мл	от ≈ 80 до ≈ 180 мл	●●●●●●
Doppio+	≈ 120 мл	от ≈ 80 до ≈ 180 мл	●●●●●●+
2 Espresso	≈ 40 мл x 2 чашки	--	●●●●●●
2 Espresso Lungo	≈ 120 мл x 2 чашки	--	●●●●●●
2 Ristretto	≈ 30 мл x 2 чашки	--	●●●●●●

- Начнется приготовление, на дисплее (D5) появится выбранный напиток и растущая шкала, которая отображает процесс приготовления.

### Примечание.

- Одновременно можно приготовить 2 чашки ESPRESSO, RISTRETTO, ESPRESSO LUNGO нажатием X2 > / [ ] (B10) во время приготовления отдельного напитка (надпись остается в течение нескольких секунд в начале приготовления).
- Пока машина готовит кофе, подачу можно остановить в любой момент нажатием «СТОП» my / ◀ (B3) или ☺ / esc (B2).
- Если сразу после завершения подачи вы хотите увеличить количество кофе в чашке, нажмите (в течение 3 секунд) EXTRA - > / [ ] . После получения желаемого количества остановите нажатием «СТОП» my / ◀ (B3).

После завершения процесса приготовления прибор готов для дальнейшего использования.

### Примечание.

- В процессе работы на дисплее появляются некоторые сообщения (залейте воду, очистите контейнер для гущи и проч.), чьи значения приводятся в главе «17. Устранение неисправностей».

- Для получения более горячего кофе рекомендуется смотрите раздел «7.5 Советы для получения более горячего кофе».
- Если кофе выходит каплями или слишком жидкий, с небольшим количеством пенки или слишком холодный, см. рекомендации в главе «17. Устранение неисправностей».
- Об индивидуальном подборе напитков по вашему вкусу см. в главе «9. Программирование и выбор».

### 7.3 Приготовление кофе из предварительно молотого кофе

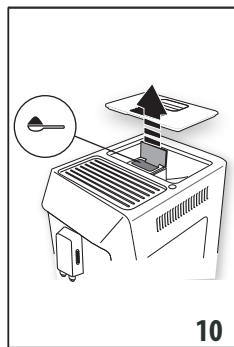

#### Внимание!

- Никогда не засыпайте молотый кофе в выключенный прибор, чтобы предотвратить его попадание внутрь машины и ее загрязнение. Это может привести к повреждению прибора.
- Никогда не засыпайте более 1 мерной ложки (C2), это может привести к загрязнению кофемашины изнутри или к засорению воронки (A4).
- При использовании предварительно молотого кофе можно приготовить одновременно только одну чашку кофе.



1. Несколько раз нажмите кнопку  $\text{OK} / \bullet$  (B11), пока на дисплее (D5) не появится «☕».
2. Убедитесь, что воронка не закупорена, затем засыпьте один мерный стаканчик предварительно молотого кофе (рис. 10).
3. Поместите одну чашку под носиками узла подачи кофе (A9) (рис. 9).

4. Выберите желаемый кофе:

Рецепт	Количество
 Espresso (B7)	≈ 40 мл
 Кофе (B8)	≈ 180 мл
 Long (B9)	≈ 160 мл
<b>Кофейные напитки можно выбрать на <math>\blacktriangleright / \text{OK}</math> (B10) и подтвердить с помощью <math>\text{OK} / \bullet</math> (B4)</b>	
Ristretto	≈ 30 мл

Espresso Lungo	≈ 120 мл
----------------	----------

5. Начнется приготовление, на дисплее появится выбранный напиток и растущая шкала, которая отображает процесс приготовления.

#### Примечание.

Если сразу после завершения подачи вы хотите увеличить количество кофе в чашке, нажмите (в течение 3 секунд) EXTRA -  $\blacktriangleright / \text{OK}$  (B10). Когда нужное количество достигнуто, остановите с помощью  $\text{STOP} / \blacktriangleleft$  (B3).

#### Внимание! При приготовлении кофе LONG

в середине приготовления машина запрашивает засыпку еще одного мерного стаканчика предварительно молотого кофе. Выполните и нажмите  $\text{OK} / \bullet$  (B11).

#### Примечание.

- При подключенном режиме экономии энергии может потребоваться несколько секунд для приготовления первой чашки кофе.
- В процессе работы на дисплее появляются некоторые сообщения (залейте воду, очистите контейнер для гуши и проч.), чьи значения приводятся в главе «17. Устранение неисправностей».
- Для получения более горячего кофе рекомендуется смотрите раздел «7.5 Советы для получения более горячего кофе».
- Если кофе выходит каплями или слишком жидкий, с небольшим количеством пенки или слишком холодный, см. рекомендации в главе «17. Устранение неисправностей».

### 7.4 Регулировка кофемолки

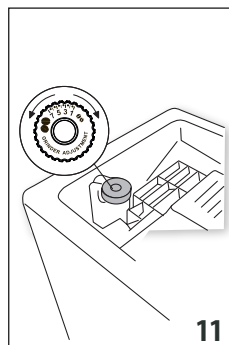

Кофемолка изначально не требует регулировок, поскольку она настроена изготовителем так, чтобы обеспечивать правильную подачу кофе.

Однако если после приготовления первых чашек кофе отмечается мало насыщенная подача, отсутствие пенки либо слишком медленная подача кофе (по каплям), следует откорректировать с помощью рукоятки степени помола (A5) (рис. 11).

#### Примечание.

Рукоятку регулировки следует вращать только тогда, когда кофемолка в работе на начальном этапе приготовления кофейных напитков.



Если кофе выходит медленно или не выходит вообще, поверните рукоятку на один щелчок по часовой стрелке к номеру 7.

Чтобы кофе выходил более насыщенным и с лучшей пенкой, поверните

рукоятку на один щелчок против часовой стрелки к номеру 1 (не более чем на один щелчок за раз, иначе кофе будет выходить по каплям).

Желаемый результат такой корректировки вы получите только после подачи не менее 2 последующих порций кофе. Если даже после регулировки желаемый результат не достигнут, необходимо повторить процедуру, повернув рукоятку еще на один щелчок.

### 7.5 Советы для получения более горячего кофе

Для получения более горячего кофе рекомендуется:

- выполнить ополаскивание, выбрав функцию «Ополаскивание» в меню настроек (см. параграф «6.1 Ополаскивание»);
- нагреть чашки горячей водой с помощью функции горячей воды (см. главу «10. Подача горячей воды»);
- увеличить температуру кофе в меню «Настройки» (см. параграф «6.4 Общее»). Изменение температуры более эффективно в жидких напитках.

## 8. ПРИГОТОВЛЕНИЕ НАПИТКОВ С МОЛОКОМ

### Примечание.

Во избежание получения слабо вспененного молока или больших пузырьков всегда очищайте крышку контейнера для молока (D2) и форсунку горячей воды (A10) как описано в параграфах «8.4 Очистка контейнера для молока после каждого использования», «11.10 Очистка контейнера для молока» и «11.11 Очистка форсунки горячей воды».

### 8.1 Наполните и подсоедините контейнер для молока

1. Поднимите крышку контейнера для молока (D2) (рис. 12).

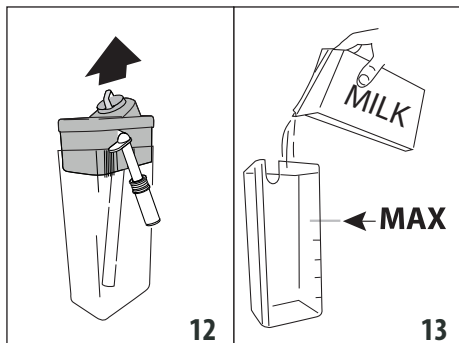

2. Наполните контейнер для молока (D5) достаточным количеством молока, не превышая отметку уровня MAX на контейнере (рис. 13).
3. Убедитесь, что трубка всасывания молока (D4) хорошо установлена на своем месте на дне крышки контейнера для молока (рис. 14), заведите ее до упора.

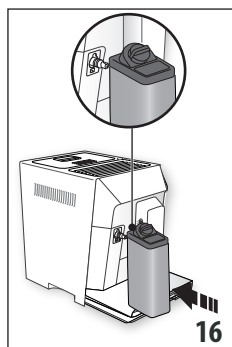
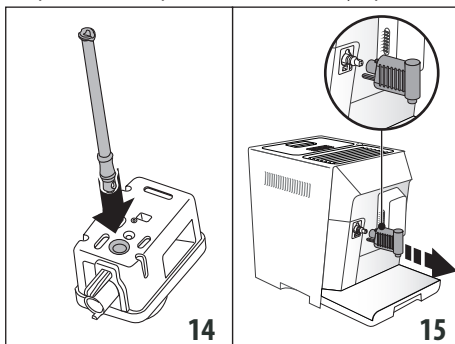

4. Установите на место крышку контейнера для молока.
5. Если имеется, достаньте узел подачи горячей воды (C6) (рис. 15).
6. Закрепите путем установки до упора контейнера на форсунку (A10) (рис. 16). Машина подаст звуковой сигнал (если подключен).

7. Поместите достаточно большую чашку под носики узла подачи кофе (A9) и под трубку подачи молочной пены (D3).
8. Следуйте приведенным далее указаниям для каждой конкретной функции.

### Примечание.

- Для получения более плотной и пышной пенки используйте обезжиренное или частично обезжиренное молоко, которое имеет прохладную температуру (около 5°C).
- Количество пены может изменяться в зависимости:
  - от типа молока или растительного напитка;
  - от использованной марки;
  - от ингредиентов и пищевой ценности.



- При подключенном режиме «Экономия энергии» для подачи напитков может потребоваться несколько секунд ожидания.

## 8.2 Регулировка количества молочной пены



Поворотом регулятора плотности пены (D1) выбирается количество молочной пены, которая подается во время приготовления молочных напитков.





Положение регулятора	Описание	Рекомендуется для...
	Без пены	ГОРЯЧЕЕ МОЛОКО (без пены) /CAFFELATTE
	Мало пены	LATTE MACCHIATO/ FLAT WHITE
	Макс.пена	CAPPUCCINO / CAP- PUCCINO MIX /ГОРЯЧЕЕ МОЛОКО (вспененное)

## 8.3 Автоматическое приготовление напитков на основе молока

1. Наполните и закрепите контейнер для молока (D), как показано выше.
2. Выберите желаемый напиток:

### Напитки прямого выбора:





-  : Milk (B4) (горячее молоко)
-  : Latte Macchiato (B5)
-  : Cappuccino (B6)

Выбираются нажатием  /  (B10) и подтверждением с помощью  /  (B11):

- Caffelatte
- Flat white
- Cappuccino Mix

3. Через несколько секунд прибор автоматически начнет приготовление, на дисплее появится выбранный напиток и растущая шкала, которая отображает процесс приготовления.
4. После подачи молока прибор автоматически выполняет приготовление кофе (для тех напитков, где он предусмотрен).

### Примечание.

-  /  (B2): нажмите, если хотите полностью остановить приготовление и вернуться на главную страницу.
- «СТОП»  /  (B3) : нажмите для остановки подачи молока или кофе и для перехода к следующей подаче (если предусмотрена) для завершения напитка.
- Если сразу после подачи вы хотите увеличить количество кофе в чашке, нажмите соответствующую кнопку EXTRA ->  (B10).

- Не оставляйте контейнер с молоком вне холодильника надолго, чем выше температура молока (5°C наилучшее значение), тем хуже становится качество пены.
- Напитки можно подбирать индивидуально (см. главу «9. Программирование и выбор»).

## 8.4 Очистка контейнера для молока после каждого использования

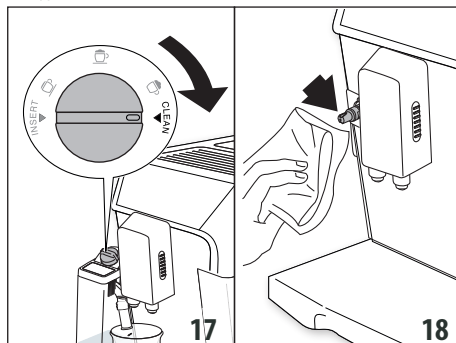

После каждого использования функций молока необходимо выполнять очистку крышки устройства вспенивания молока.

1. Не снимайте с машины контейнер для молока (D) (нет необходимости сливать молоко).
2. Установите чашку или другую посуду под трубкой подачи молочной пены.



3. Поверните регулятор плотности пены (D1) в положение CLEAN (рис. 17), на дисплее появится растущая шкала, что отображает ход операции, а также надпись «Идет очистка». Очистка остановится автоматически.
4. Установите ручку регулировки на один из уровней плотности пены.
5. Снимите контейнер для молока и очистите форсунку пара (A10) с помощью губки (рис. 18).

### Примечание.

- Если необходимо приготовить несколько чашек молочных напитков, выполните очистку контейнера для молока после последнего приготовления. В этом случае нажмите  /  (B2) при появлении сообщения с запросом для возврата к главному меню.
- Если очистка не выполнена, на дисплее появится символ , напоминающий о необходимости выполнить очистку контейнера для молока.
- Оставшееся в контейнере молоко можно хранить в холодильнике.
- В некоторых случаях для очистки необходимо дождаться, пока аппарат нагреется.

## 9. ПРОГРАММИРОВАНИЕ И ВЫБОР

В меню “my” напитки можно подбирать по вашему вкусу.

1. Нажмите / ◀ (B3).
2. Нажимайте стрелки перемещения / ◀ (B3) или ▶ / (B10) до появления желаемого напитка.
3. Нажмите / (B11) для выбора напитка.
4. • **Кофейные напитки:** на дисплее (D5) появляется «Программирование вкуса». Нажимайте стрелки перемещения / ◀ или ▶ / до выбора желаемого вкуса. Нажмите / для подтверждения выбора. Начинается приготовление, на дисплее появляется «Программирование кофе» и растущая шкала, отображающая процесс подачи. После получения нужного количества в чашке нажмите / ◀ (СТОП).  
• **Молочные напитки:** после выбора и подтверждения вкуса начинается приготовление, на дисплее появляется «Программирование молока» и растущая шкала, отображающая процесс подачи молока. После получения нужного количества нажмите / .

Прибор выполнит приготовление кофе. Нажмите / для остановки подачи в тот момент, когда достигнуто нужное количество кофе.

5. Сохраните программирование нажатием / (в противном случае нажмите / esc (B2)).
6. «Сохраненные пар-ы» или «Несохранен. пар-ы». Прибор вернется в режим готовности к применению.

### Примечание.

- На дисплее появляется «СТОП», когда крепость достигла минимального программируемого значения.
- «СТОП»: нажмите соответствующую кнопку, чтобы остановить подачу молока или кофе и перейти к следующей подаче (если предусмотрена) для завершения приготовления напитка.

## 10. ПОДАЧА ГОРЯЧЕЙ ВОДЫ

### Внимание! Опасность ожогов

Не оставляйте кофемашину без присмотра, когда она выполняет подачу горячей воды.

1. Проверьте правильность крепления узла подачи горячей воды (C6) на распылителе горячей воды (A10).
2. Поместите емкость под узлом подачи (как можно ближе, чтобы избежать брызг) (рис. 6).
3. Нажмите ▶ / (B10) и пролистайте напиток в меню. Нажимайте стрелки перемещения / ◀ (B3) или ▶ / (B10) до появления «Горячая вода».
4. Нажмите / (B11), на дисплее появится растущая шкала, которая отображает процесс приготовления.

5. Машина подаст горячую воду, а затем автоматически остановит подачу. Чтобы вручную остановить подачу горячей воды, нажмите / ◀ (СТОП).

### Примечание.

- Если подключен режим энергосбережения, для подачи горячей воды может потребоваться несколько секунд ожидания.
- Количество подаваемой воды можно подбирать индивидуально (см. параграф «9. Программирование и выбор»).

## 11. ОЧИСТКА

### 11.1 Очистка кофемашины

Периодической очистке подлежат следующие части прибора:

- внутренний контур машины;
- контейнер для кофейной гущи (A17);
- поддон для сбора капель (A19) и поддон для сбора конденсата (A16);
- бачок для воды (A14);
- носики узла подачи кофе (A9);
- воронка для засыпки предварительно молотого кофе (A4);
- заварочный узел (A12), доступен после открытия дверцы (A11);
- контейнер для молока (D);
- форсунка горячей воды/пара (A10);
- узел подачи горячей воды (C6).

### Внимание!

- Не используйте для чистки кофемашины растворители, абразивные моющие средства или спирт. Суперавтоматы De'Longhi не требуют использования химических добавок для очистки.
- Ни один из компонентов прибора не предназначен для мойки в посудомоечной машине, за исключением контейнера для молока (D).
- Не используйте металлические предметы для удаления накипи или отложений кофе, поскольку они могут поцарапать металлические или пластмассовые поверхности.

### 11.2 Очистка внутреннего контура машины

В случае простоя более 3–4 дней строго рекомендуется перед началом использования включить машину и выполнить:

- 2–3 ополаскивания (см. параграф «6.1 Ополаскивание»);
- подачу горячей воды в течение нескольких секунд (глава «10. Подача горячей воды»).

### Примечание.

Это естественно, что после выполнения данной очистки остается вода в контейнере для кофейной гущи (A17).

### 11.3 Очистка контейнера для кофейной гущи

Дисплей сообщает, что контейнер для кофейной гущи (A17) полон. Пока контейнер для гущи не будет очищен, прибор не сможет готовить кофе. Прибор сообщает о необходимости очистить контейнер, даже если он еще не наполнился, если прошли 72 часа после первого приготовления (чтобы отсчет 72 часов был правильным, машина должна быть всегда подключена к электросети).

Чтобы выполнить очистку (на включенном приборе):

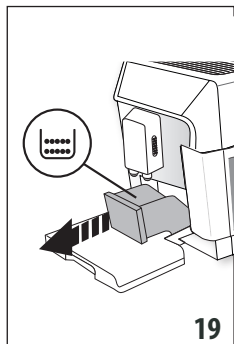

- Достаньте поддон для сбора капель (A19) (рис. 19), слейте и очистите его.
- Опорожните и тщательно очистите контейнер для гущи, удалите все имеющиеся на дне отложения. Кисточка (C5) из комплекта поставки оснащена шпательем, который подходит для этого действия.

### Внимание!

При извлечении поддона для сбора капель **обязательно** опорожняйте и контейнер для кофейной гущи, даже если он почти не заполнен. Если не выполнять такую операцию, то при последующих приготовлениях кофе контейнер для гущи переполнится, что приведет к засорению кофемашины.

### 11.4 Очистка ванночки для сбора капель

Поддон для сбора капель (A19) снабжен индикатором-плавающим красного цвета (A20) уровня воды (рис. 20). До того, как этот индикатор начнет выступать за подставку для чашек (A18), следует опорожнить поддон и очистить его, в противном случае вода может перелиться и нанести вред машине, опорной поверхности или близлежащей зоне.

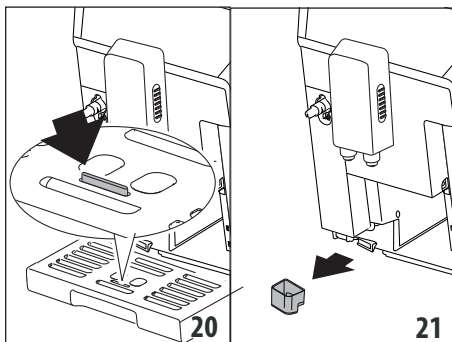

Для извлечения поддона для сбора капель:

1. Извлеките поддон для сбора капель и контейнер для кофейной гущи (A17) (рис. 19).
2. Снимитеставку для чашек, слейте поддон для сбора капель и контейнер для гущи, вымойте все компоненты.
3. Проверьте поддон для сбора конденсата, (A16) если он полон, слейте его (рис. 21).
4. Поставьте на место поддон для сбора капель вместе с решеткой и с контейнером для кофейной гущи.

### 11.5 Очистка машины изнутри

#### Опасность электрических поражений!

Перед выполнением любой операции по очистке внутренних частей машины необходимо отключить прибор (см. главу «5. Выключение прибора») и вынуть вилку из электрической розетки. Ни в коем случае не опускайте прибор в воду.

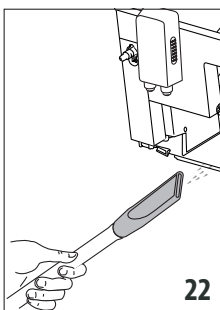

1. Периодически (примерно раз в месяц) проверяйте чистоту кофемашины изнутри (для этого достаточно вынуть поддон для сбора капель (A19)). При необходимости удалите кофейные отложения кисточкой (C5) из комплекта поставки и губкой.
2. Все остатки уберите пылесосом (рис. 22).

### 11.6 Очистка бачка для воды

1. Периодически (приблизительно раз в месяц) и при каждой смене фильтра для смягчения воды (C4) (если имеется) очищайте бачок для воды (A14) влажной

- тряпкой с небольшим количеством мягкого моющего средства.
- Снимите фильтр (С4) (если имеется) и ополосните его под проточной водой.
  - Поставьте на место фильтр (если имеется), заполните бакоч (А14) свежей водой и установите его на место.
  - (Только для моделей с фильтром смягчения воды) Подайте 100 мл воды для активации фильтра.

### 11.7 Очистка носиков узла подачи кофе

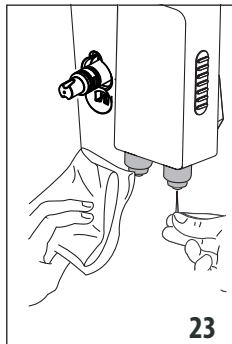

- Периодически очищайте носики узла подачи кофе (А9) губкой или тряпкой (рис. 23).
- Проверяйте, чтобы отверстия узла подачи кофе не были закупорены. При необходимости удалите кофейные отложения зубочисткой (рис. 23).

### 11.8 Очистка воронки для засыпки предварительно молотого кофе

Периодически (приблизительно раз в месяц) проверяйте, чтобы воронка для засыпки предварительно молотого кофе (А4) не закупоривалась. При необходимости удалите кофейные отложения кисточкой (С5) из комплекта поставки.

### 11.9 Очистка заварочного узла

Заварочный узел (А12) необходимо чистить не реже одного раза в месяц.

#### Внимание!

Нельзя вынимать заварочный узел, когда прибор включен.

- Убедитесь в том, что прибор правильно выполнил процедуру отключения (см. «5. Выключение прибора»).
- Извлеките бак для воды (рис. 2).

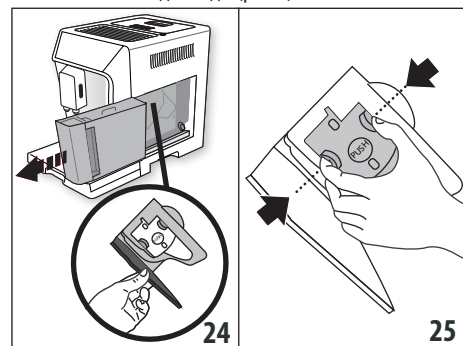

- Откройте дверцу заварочного узла (рис. 24), что находится сбоку справа.
- Нажмите вовнутрь две красные кнопки отсоединения и одновременно потяните заварочный узел наружу (рис. 25).

#### Внимание!

ОПОЛАСКИВАТЬ ТОЛЬКО ВОДОЙ.

ЗАПРЕЩЕНЫ МОЮЩИЕ СРЕДСТВА. ЗАПРЕЩЕНА МОЙКА В ПОСУДОМОЕЧНОЙ МАШИНЕ

Очистите заварочный узел без использования моющих средств, чтобы не повредить его.

- Опустите примерно на 5 минут заварочный узел в воду, затем прополощите его под краном.

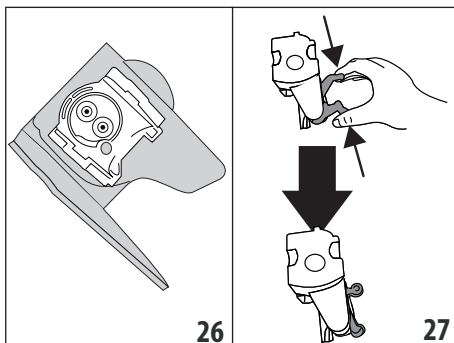

- Кисточкой (С5) очистите гнездо заварочного узла от остатков кофе, которые можно увидеть через дверцу заварочного узла.
- После очистки вставьте на место заварочный узел, заведя его в опору (рис. 26). Потом нажмите на PUSH до щелчка.

#### Примечание.

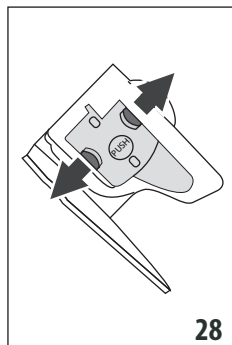

Если заварочный узел вставляется с трудом, необходимо (перед установкой) придать ему нужный размер за счет нажатия на два рычага, как показано на рис. 27.

8. После установки узла убедитесь, что две красные кнопки вышли наружу (рис. 28).

9. Закройте дверцу заварочного узла.

10. Установите на место бакоч для воды.

### 11.10 Очистка контейнера для молока

Для поддержки эффективности устройства для взбивания молока каждые два дня очищайте контейнер для молока согласно инструкциям ниже:

1. Достаньте крышку (D2).
2. Снимите трубку подачи молока (D3) и всасывающую трубку (D4) (рис. 29).
3. Поверните против часовой стрелки регулятор пены (D1) до позиции INSERT (рис. 29) и снимите его, потянув вверх.

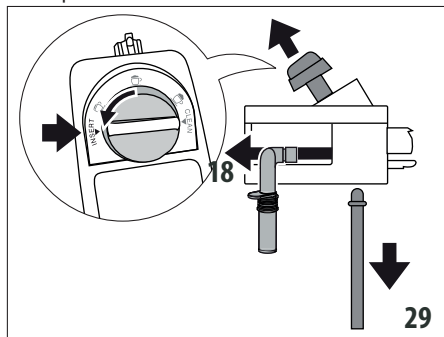

4. Вымойте в посудомоечной машине все компоненты и контейнер. Для этого разместите их в верхней корзине посудомоечной машины. При отсутствии посудомоечной машины выполните ручную мойку согласно инструкциям в примечании в конце параграфа. Следите, чтобы на выемке и на канале под регулятором (рис. 30) не было остатков молока. При необходимости прочистите канал с помощью зубочистки.

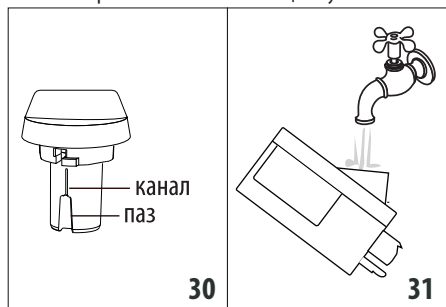

5. Ополосните внутри места крепления регулятора пены проточной водой (рис. 31).
6. Убедитесь также, что трубка всасывания молока и трубка подачи не засорена остатками молока.
7. Установите регулятор на уровне с надписью INSERT, установите на место трубку подачи и трубку всасывания молока.
8. Установите на место крышку контейнера для молока.

### Примечание. Ручная мойка

Мылка в посудомоечной машине гарантирует идеальную гигиену всех компонентов контейнера для молока. При ручной мойке следует тщательно промыть все компоненты контейнера для молока горячей водой и погрузить их в емкость с горячей водой. Оставить на 30 минут, затем выполнить указания из пункта 5.

### 11.11 Очистка форсунки горячей воды

Время от времени очищайте форсунку (A10) губкой, удалите остатки с прокладок (рис. 18).

## 12. УДАЛЕНИЕ НАКИПИ

### Внимание!

- Перед применением прочитайте инструкции и этикетку средства для удаления накипи на упаковке средства.
- Рекомендуется использовать только средство для удаления накипи компании De'Longhi. Использование неподходящих средств, а также нерегулярное удаление накипи могут вызвать неисправности, на которые не распространяется гарантия производителя.
- Средство для удаления накипи может повредить хрупкие поверхности. Если средство случайно пролито, немедленно высушите его.

Для удаления накипи	
Средство для удаления накипи	Средство для удаления накипи De'Longhi
Емкость	Рекомендованный объем: 2 л
Время	~45 мин

Очищайте машину от накипи, когда на дисплее (D5) появляется соответствующее сообщение. Если вы хотите выполнить удаление накипи сразу, нажмите  $\text{OK} / \bullet\bullet$  (B11) и выполните действия из пункта 6. Чтобы отложить удаление накипи, нажмите  $\odot / \text{ESC}$  (B2): символ на дисплее  $\text{Ca}^{2+}$  напоминает, что прибор нуждается в удалении накипи.

Для доступа в меню удаления накипи:

1. Включите кофемашину и дождитесь, когда она будет готова к использованию.
2. Нажмите  $\odot / \text{ESC}$  для входа в меню «Настройки».
3. Нажимайте стрелки перемещения  $\text{right} / \leftarrow$  (B3) или  $\text{left} / \rightarrow$  (B10) до появления «Обслуживание», нажмите  $\text{OK} / \bullet\bullet$ .
4. Нажимайте стрелки перемещения  $\text{right} / \leftarrow$  или  $\text{left} / \rightarrow$  до появления «Удаление накипи», нажмите  $\text{OK} / \bullet\bullet$ .
5. Подтвердите нажатием  $\text{OK} / \bullet\bullet$ .
6. (Если фильтр установлен): достаньте бачок для воды (A14), снимите фильтр для воды (C4), слейте бачок для воды. Нажмите  $\text{OK} / \bullet\bullet$ .

7. Залейте в бачок для воды средство для удаления накипи до уровня А (соответствует упаковке на 100 мл), указанного на внутренней стороне бачка. Добавьте воду (один литр) до уровня В (рис. 32), установите бачок на место. Нажмите  $\text{OK} / \bullet\bullet$ .
8. Снимите, слейте и установите на место поддон для сбора капель (А19) и контейнер для гущи (А17). Нажмите  $\text{OK} / \bullet\bullet$ .

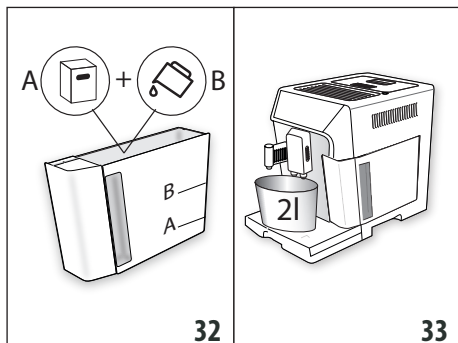

9. Поместите под узлом подачи горячей воды (С6) и под узлом подачи кофе (А9) пустую емкость рекомендованного объема 2 л (рис. 33). Нажмите  $\text{MENU} / \blacktriangleleft$ .

### **Внимание! Опасность ожогов**

Из узла подачи горячей воды и из узла подачи кофе выходит горячая вода с кислотой. Следите за тем, чтобы на вас не попал такой раствор.

10. Запускается программа удаления накипи, а раствор для удаления накипи выходит как из узла подачи горячей воды, так и из узла подачи кофе. Автоматически выполняется ряд ополаскиваний и пауз в установленные промежутки, чтобы удалить остатки отложений изнутри машины.

Через 25 минут прибор остановит удаление накипи.

11. Теперь прибор готов к процессу ополаскивания свежей водой. Слейте емкость, использованную для сбора раствора удаления накипи, и достаньте бачок для воды, слейте его, ополосните проточной водой, залейте свежую воду до отметки MAX и установите на машину. Нажмите  $\text{OK} / \bullet\bullet$ .
12. Снова поместите емкость, использованную для сбора раствора удаления накипи, под узел подачи кофе и под узел подачи горячей воды (рис. 33) и нажмите  $\text{OK} / \bullet\bullet$ .
13. Подтвердите нажатием  $\text{OK} / \bullet\bullet$ .
14. Горячая вода сначала выйдет из узла подачи кофе и затем из узла подачи горячей воды.
15. Когда вода в бачке закончилась, слейте емкость, использованную для сбора воды ополаскивания.

16. Достаньте бачок для воды и наполните его свежей водой до отметки MAX. Нажмите  $\text{OK} / \bullet\bullet$ .
17. (Если был установлен фильтр) Если ранее был снят, установите на место фильтр для смягчения воды в бачок для воды (А15), установите на место бачок и нажмите  $\text{OK} / \bullet\bullet$ .
18. Установите опорную емкость для сбора раствора для удаления накипи под узлом подачи горячей воды. Нажмите  $\text{OK} / \bullet\bullet$ .
19. «Ополаскивание, подтвердить?»: нажмите  $\text{OK} / \bullet\bullet$ .
20. «Идет ополаскивание». Из узла подачи горячей воды выходит горячая вода.
21. «Слейте воду из поддона»: После завершения второго ополаскивания снимите, слейте и установите на место поддон для сбора капель (А19) и контейнер для гущи (А17). Нажмите  $\text{OK} / \bullet\bullet$ .
22. Когда удаление накипи завершено, нажмите  $\text{OK} / \bullet\bullet$ .
23. Слейте емкость, использованную для сбора воды ополаскивания, извлеките бачок для воды и залейте свежую воду до отметки MAX, установите его на машину. Операция по удалению накипи завершена.

### **Примечание.**

- Если цикл удаления накипи завершился неправильно (например, из-за отсутствия подачи электроэнергии), рекомендуется повторить цикл.
- Это нормально, что после завершения цикла удаления накипи остается вода в контейнере для кофейной гущи (А17).
- Прибор требует третье ополаскивание, если бачок для воды не заполнен до отметки Max. Это делается для того, чтобы гарантировать отсутствие средства для удаления накипи во внутренних контурах прибора. Перед запуском ополаскивания не забудьте слить поддон для сбора капель.

## **13. НАСТРОЙКА ЖЕСТКОСТИ ВОДЫ.**

Запрос об удалении накипи появляется через определенный период работы, продолжительность которого зависит от жесткости воды.

Прибор имеет заводские настройки на 4-й уровень жесткости воды. По желанию можно запрограммировать прибор на основании фактической жесткости воды в разных регионах. Таким образом увеличивается интервал проведения операции по удалению накипи.

### **13.1 Измерение жесткости воды**

1. Снимите упаковку с индикаторной полоски (С1) из комплекта поставки TOTAL HARDNESS TEST, к ней прилагаются инструкции на английском языке.
2. Полностью погрузите полоску в стакан воды на одну секунду.

3. Достаньте полоску из воды и отряхните ее. Приблизительно через минуту появятся 1, 2, 3 или 4 красных квадрата в зависимости от жесткости воды. Каждый квадрат соответствует одному уровню.

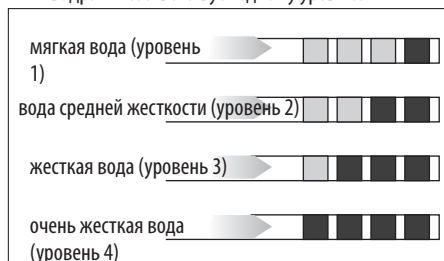

### 13.2 Настройка жесткости воды

1. Нажмите / esc (B2) для входа в меню.
  2. Нажимайте стрелки перемещения / (B3) или / (B10) до появления «Общее».
  3. Нажмите ок / (B11) для подтверждения.
  4. Нажимайте стрелки перемещения / или / до появления «Жесткость воды»:
  5. Нажмите ок / . На дисплее (D5) появится текущее заданное значение и мигает значение «Новое».
  6. Выберите новое значение для настройки с помощью стрелок перемещения / или / .
  7. После выбора нужного уровня нажмите ок / .
- Прибор вернется к предыдущей странице.  
Нажмите 2 раза / esc для возврата на главную страницу.

## 14. ФИЛЬТР ДЛЯ СМЯГЧЕНИЯ ВОДЫ

Некоторые модели оснащены фильтром для смягчения воды (C4). Если в приобретенной вами модели такой фильтр отсутствует, мы рекомендуем приобрести его в сервисных центрах De'Longhi. Процедура правильного использования фильтра приводится в инструкциях далее.

### 14.1 Установка фильтра

1. Достаньте фильтр (C4) из упаковки. Диск календаря отличается в зависимости от типа фильтра.
2. Поверните диск с календарем (рис. 34) так, чтобы появились следующие два месяца использования.

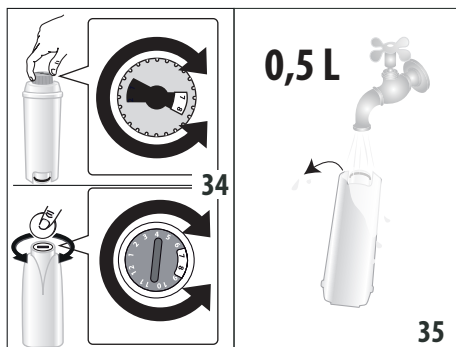

#### Примечание.

Срок действия фильтра составляет два месяца при нормальном использовании прибора. Если прибор простаивает суже установленным в нем фильтром, максимальный срок равен 3 неделям.

3. Чтобы активировать фильтр, необходимо залить водопроводную воду в отверстие фильтра, как указано на рис. 35, чтобы вода выходила из кобковых отверстий в течение более одной минуты.

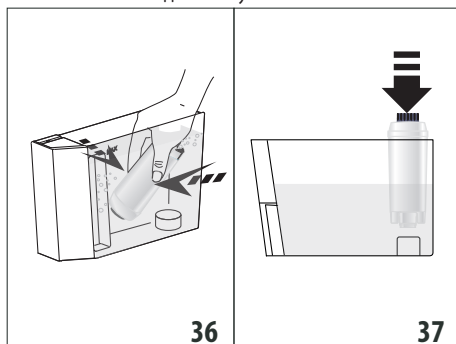

4. Достаньте бачок (A14) из машины и заполните его водой.
5. Вставьте фильтр в бачок с водой и полностью погрузите его на десять секунд, наклоните и слегка нажимайте на него для удаления воздушных пузырей (рис. 36).



6. Вставьте фильтр в специальное гнездо (A15) и нажмите до упора (рис. 37).

7. Закройте бачок крышкой (A13) (рис. 38) и установите его на машину.
8. После установки фильтра следует сообщить о его наличии прибору.
9. Нажмите  $\odot$  /  $\text{ESC}$  (B2) для входа в меню «Настройки».
10. Нажимайте стрелки перемещения  $\odot$  /  $\blacktriangleleft$  (B3) или  $\blacktriangleright$  /  $\square$  (B10) до появления «Обслуживание», нажмите  $\text{OK}$  /  $\bullet$  (B11).
11. Нажимайте стрелки выбора до появления «Установите фильтр», нажмите  $\text{OK}$  /  $\bullet$ .
12. Нажмите  $\text{OK}$  /  $\bullet$  для подтверждения.
13. Поместите под узлом подачи горячей воды (C6) емкость (мин. объем 500 мл), затем нажмите  $\text{OK}$  /  $\bullet$  для запуска подачи.
14. Прибор начнет подачу воды.
15. После завершения подачи прибор автоматически вернется в режим готовности к использованию.

Теперь фильтр работает, и можно использовать кофемашину далее.

## 14.2 Замена фильтра

Заменяйте фильтр, (C4) если этого требует прибор. Если вы хотите сразу выполнить замену, нажмите  $\text{OK}$  /  $\bullet$  (B11) и выполните действия из пункта 8. Если вы хотите отложить замену, нажмите  $\odot$  /  $\text{ESC}$  (B2), на дисплее символ  $\square$  напоминает о необходимости заменить фильтр.

Для замены выполните следующее:

1. Достаньте бачок для воды (A14) и отработанный фильтр
2. Достаньте из упаковки новый фильтр и выполните действия, описанные в пунктах 2–3–4–5–6–7 предыдущего параграфа.
3. Нажмите  $\odot$  /  $\text{ESC}$  для входа в меню «Настройки».
4. Нажимайте стрелки выбора  $\odot$  /  $\blacktriangleleft$  (B3) или  $\blacktriangleright$  /  $\square$  (B10) до появления «Обслуживание», нажмите  $\text{OK}$  /  $\bullet$ .
5. Нажимайте стрелки выбора до появления «Замените фильтр», нажмите  $\text{OK}$  /  $\bullet$ .
6. Нажмите  $\text{OK}$  /  $\bullet$  для подтверждения.
7. Поместите под узлом подачи горячей воды (C6) емкость (мин. объем 500 мл), нажмите  $\text{OK}$  /  $\bullet$  (рис. 8) для запуска подачи.
8. После завершения подачи прибор автоматически вернется в режим готовности к использованию.

Теперь новый фильтр работает, и можно использовать кофемашину далее.

### Примечание.

Через два месяца использования (см. отметки в календаре) или в случае простоя прибора на протяжении 3 недель необходимо заменить фильтр даже в том случае, если машина еще не подала сигнал о замене.

## 14.3 Удаление фильтра

Если вы желаете использовать прибор без фильтра (C4), необходимо его снять и сообщить о его удалении. Выполните следующие действия:

1. Достаньте бачок для воды (A14) и отработанный фильтр
2. Нажмите  $\odot$  /  $\text{ESC}$  (B2) для входа в меню «Настройки».
3. Нажимайте стрелки перемещения  $\odot$  /  $\blacktriangleleft$  (B3) или  $\blacktriangleright$  /  $\square$  (B10) до появления «Обслуживание», нажмите  $\text{OK}$  /  $\bullet$  (B11).
4. Нажимайте стрелки перемещения  $\odot$  /  $\blacktriangleleft$  или  $\blacktriangleright$  /  $\square$  до появления «Снимите фильтр», нажмите  $\text{OK}$  /  $\bullet$ .
5. Нажмите  $\text{OK}$  /  $\bullet$  для подтверждения снятия. Прибор вернется к предыдущему окну.
6. Нажмите 2 раза  $\odot$  /  $\text{ESC}$  для выхода из меню.

### Примечание.

Через два месяца использования (см. отметки в календаре) или в случае простоя прибора на протяжении 3 недель необходимо снять/заменить фильтр даже в том случае, если машина еще не подала сигнал.

## 15. ТЕХНИЧЕСКИЕ ДАННЫЕ

Напряжение:	220-240 В~ 50/60 Гц макс. 10 А
Поглощенная мощность:	1450 Вт
Давление:	1,5 мПа (15 бар)
Макс. емкость бачка для воды:	2 л
Размеры LxPxD:	260x470x360 мм
Длина шнура:	1200 мм
Вес: 11 кг	
Макс. емкость контейнера для зерен:	380 г

Компания De'Longhi оставляет за собой право в любое время изменять технические и эстетические характеристики изделий, сохраняя неизменными их функциональность и качество.

### 15.1 Рекомендации по энергосбережению

- Чтобы снизить энергопотребление после подачи одного или нескольких напитков, снимите контейнер (D) или приспособления.
- Задайте автовыключение через 15 мин (см. параграф «6.4 Общее»).
- Включение режима энергосбережения (см. параграф «6.4 Общее»).
- Когда кофемашина этого требует, выполняйте цикл удаления накипи (см. главу «12. Удаление накипи»).



## 16. СООБЩЕНИЯ НА ДИСПЛЕЕ

ВЫВЕДЕННОЕ СООБЩЕНИЕ	ВОЗМОЖНАЯ ПРИЧИНА	РЕШЕНИЕ
Залейте воду	Недостаточно воды в бачке (A14) .	Заполните бачок водой и (или) правильно вставьте его, нажимая до щелчка блокировки (рис. 4).
Вставьте бак для в-ды	Бачок (A14) неправильно установлен.	Правильно установите бачок и нажмите на него до упора (рис. 4).
Очистите контейнер для гущи	Контейнер для кофейной гущи (A17) переполнен.	Опорожните контейнер для кофейной гущи и поддон для сбора капель, (A19) очистите их и установите на место. Важно! Во время извлечения поддона для сбора капель обязательно опорожняйте контейнер для кофейной гущи, даже если он не полон. Если не выполнять такую операцию, то при последующих приготовлениях кофе контейнер для гущи переполнится, что приведет к засорению кофемашины.
Вставьте контейнер для гущи	После очистки не был установлен на место контейнер для гущи (A17).	Снимите поддон для сбора капель (A19) и установите контейнер для кофейной гущи.
Засыпьте молотый кофе ESC для отмены	Была выбрана функция «молотый кофе», но в воронку не был засыпан молотый кофе (A4).	Засыпьте предварительно молотый кофе в воронку или отмените функцию.
Засыпьте молотый кофе ESC ОК	Запрос кофе LONG из предварительно молотого кофе.	Засыпьте в воронку (A4) мерный стаканчик предварительно молотого кофе и нажмите  (B11) для завершения приготовления.
Наполните контейнер для зерен ESC для отмены	Закончился кофе в зернах.	Заполните контейнер (A4) зернами (рис. 8).
	Засорена воронка для молотого кофе (A4).	Опорожните воронку с помощью кисточки (C5), как описано в пар. «11.8 Очистка воронки для засыпки предварительно молотого кофе».
→		

<b>ВЫВЕДЕННОЕ СООБЩЕНИЕ</b>	<b>ВОЗМОЖНАЯ ПРИЧИНА</b>	<b>РЕШЕНИЕ</b>
Слишком мел. помол. Отрегул. кофемолку ESC для отмены	Слишком мелкий помол, кофе выходит медленно или не выходит вообще.  Если имеется фильтр смягчения воды (C4), образование воздушного пузыря в системе может блокировать подачу.	Повторите подачу кофе и поверните рукоятку регулировки степени помола (A5) (рис. 11) на одно деление в сторону цифры 7 по часовой стрелке, когда кофемолка находится в работе. Если после приготовления 2 чашек подача будет по-прежнему слишком слабой, повторите регулировку, поворачивая ручку еще на одно деление (см. пар. «7.4 Регулировка кофемолки»). Если проблема не решена, убедитесь, что бачок для воды (A14) вставлен до упора.  Вставьте узел подачи горячей воды (C) в машину и подавайте немного воды, пока не пойдет ровная струя.
Уменьш. кол-во кофе ESC для отмены	Было использовано слишком большое количество кофе.	Выберите более легкий вкус нажатием  (B11) или уменьшите количество предварительно молотого кофе.
Вставьте узел подачи воды	Узел подачи воды (C6) не установлен или установлен неправильно.	Установите узел подачи воды до упора (рис. 5).
Вставьте контейнер для молока	Неправильно вставлен контейнер для молока (D).	Установите контейнер для молока до упора (рис. 16).
Вставьте заварочный узел	После очистки не был установлен на место заварочный узел.	Вставьте заварочный узел, как описано в пар. «11.9 Очистка заварочного узла».
Гидросистема пуста Заполнить систему Горячая вода Подтвердить?	Гидросистема пуста.	Нажмите  (B11) и слейте воду из узла подачи (C6). Если неполадка не устранена, убедитесь, что бачок для воды (A14) вставлен до упора.
Нажмите ОК для CLEAN	Контейнер для молока (D) установлен с регулятором плотности пены (D1) в положении CLEAN.	Чтобы выполнить функцию CLEAN, нажмите  (B11) или поверните регулятор плотности пены в другое положение.
Установка на CLEAN ESC для отмены	Только что была выполнена подача молока, поэтому необходимо очистить внутренние каналы контейнера для молока (D).	Поверните регулятор плотности пены (D1) в положение CLEAN (рис. 20).
Поверните регулятор плотности пены	Контейнер для молока (D) установлен с регулятором плотности пены (D1) в положении CLEAN.	Поверните регулятор плотности пены в одно из положений регулировки молочной пены.
Удалить накипь ESC для отмены ОК удаление накипи (~45 минут)	Указывает, что необходимо удалить накипь из машины.	Необходимо как можно быстрее выполнить программу по удалению накипи, описанную в гл. «12. Удаление накипи».
→		

<b>ВЫВЕДЕННОЕ СООБЩЕНИЕ</b>	<b>ВОЗМОЖНАЯ ПРИЧИНА</b>	<b>РЕШЕНИЕ</b>
Замените фильтр ESC для отмены ОК для замены	Фильтр для смягчения воды «С4. Фильтр для смягчения воды (если предусмотрен)» отработан.	Замените фильтр или снимите его согласно инструкциям из гл. «14. Фильтр для смягчения воды».
Общее предупрежд.	Прибор внутри слишком загрязнен.	Тщательно очистите прибор, как описано в гл. «11. Очистка». Если после очистки сообщение продолжает отображаться, обратитесь в центр технической поддержки.
	Напоминает о необходимости выполнить очистку внутренних каналов контейнера для молока (С).	Поверните регулятор плотности пены (D1) в положение CLEAN (рис. 17).
	Напоминает, что фильтр смягчения воды (С4) отработан, и необходимо выполнить его замену или удаление.	Замените фильтр или снимите его согласно инструкциям из гл. «14. Фильтр для смягчения воды».
	Напоминает о необходимости удаления накипи из машины.	Необходимо как можно быстрее выполнить программу по удалению накипи, описанную в гл. «12. Удаление накипи». Запрос прибором двух циклов удаления накипи за очень короткий промежуток времени следует считать нормальным, это следствие развитой системы контроля, которой оснащена машина.
<b>ECO</b>	Включен режим экономии энергии.	Чтобы отключить функцию энергосбережения, выполните инструкции из пар. «6.4 Общее» - «Экономия энергии:»

## 17. УСТРАНЕНИЕ НЕИСПРАВНОСТЕЙ

Ниже перечислены некоторые возможные неисправности.

Если проблема не может быть устранена описанным образом, необходимо обратиться в центр технической поддержки.

<b>НЕИСПРАВНОСТЬ</b>	<b>ВОЗМОЖНАЯ ПРИЧИНА</b>	<b>РЕШЕНИЕ</b>
Кофе не горячий.	Чашки не были предварительно нагреты.	Подогрейте чашки путем их ополаскивания горячей водой (примечание: можно использовать функцию горячей воды).
	Внутренняя система машины охладилась, так как после последнего приготовления кофе прошло более 2–3 минут.	Перед приготовлением кофе нагрейте внутреннюю систему с помощью ополаскивания (см. пар. «6.1 Ополаскивание»).
	Задана слишком низкая температура кофе.	Установите в меню более высокую температуру (см. пар. «6.4 Общее» «Задайте температуру:»).
		→

НЕИСПРАВНОСТЬ	ВОЗМОЖНАЯ ПРИЧИНА	РЕШЕНИЕ
Кофе недостаточно крепкий или мало пенки.	Слишком крупный помол кофе.	Поверните рукоятку регулировки степени помола (A5) на одно деление в сторону цифры 1 против часовой стрелки во время работы кофемолки (рис. 11). Изменяйте регулировку по одной отметке за раз до получения желаемой подачи. Результат заметен только после приготовления 2 порций кофе (см. пар. «7.4 Регулировка кофемолки»).
	Не подходит тип кофе.	Используйте тип кофе для кофемашин эспрессо.
Кофе выходит слишком медленно или по каплям.	Слишком мелкий помол кофе.	Поверните рукоятку регулировки степени помола (A5) на одно деление в сторону цифры 7 по часовой стрелке во время работы кофемолки (рис. 11). Изменяйте регулировку по одной отметке за раз до получения желаемой подачи. Результат заметен только после приготовления 2 порций кофе (см. пар. «7.4 Регулировка кофемолки»).
Кофе <b>LONG</b> имеет слишком много пенки	Слишком мелкий помол кофе.	Поверните рукоятку регулировки степени помола «A5. Рукоятка регулировки степени помола» на одно деление в сторону цифры 7 по часовой стрелке во время работы кофемолки (рис. 11). Изменяйте регулировку по одной отметке за раз до получения желаемой подачи. Результат заметен только после приготовления 2 порций кофе.
Прибор не подает кофе.	Прибор обнаружил загрязнения внутри, на дисплее выведено сообщение «Пожалуйста, ждите».	Подождите, пока прибор не придет в режим готовности, а затем вновь выберите желаемый напиток. Если проблема не устранена, обратитесь в сервисный центр.
Кофе не выходит из одного или обоих носиков узла подачи.	Носики узла подачи кофе (A9) закупорены.	Очистите носики при помощи зубочистки (рис. 23).
Прибор не включается	Штепсель не включен в розетку.	Подключите штепсель в розетку (рис. 1).
Заварочный узел нельзя снять	Выключение не было выполнено правильно	Выполните выключение нажатием кнопки  (A7) (рис. 9) (см. гл. «5. Выключение прибора»).
После завершения удаления накипи прибор требует третье ополаскивание	В процессе двух циклов ополаскивания бачок (A14) не был наполнен до отметки MAX.	Во избежание перелива воды слейте сначала поддон для сбора капель (A19), затем выполните запрос прибора.
		→

<b>НЕИСПРАВНОСТЬ</b>	<b>ВОЗМОЖНАЯ ПРИЧИНА</b>	<b>РЕШЕНИЕ</b>
Молоко не вытекает из трубки подачи молока (D3)	Крышка (D1) контейнера для молока загрязнена	Очистите крышку контейнера для молока, как описано в пар. «11.10 Очистка контейнера для молока».
	Убедитесь, что трубка всасывания молока (D4) прочно вставлена на свое место на дне крышки контейнера для молока (рис. 14).	Заведите трубку всасывания до упора
Молоко выходит из трубки подачи (D3) крупными пузырями или брызгами или недостаточно вспенивается	Молоко недостаточно холодное или не обезжиренное или не частично обезжиренное.	Используйте полностью обезжиренное или частично обезжиренное молоко прохладной температуры (около 5°C). Если желаемый результат не достигнут, попробуйте молоко другой марки.
	Плохо настроен регулятор плотности пены (D1).	Настройте согласно указаниям пар. «8.2 Регулировка количества молочной пены».
	Крышка (D1) или регулятор плотности пены (D1) контейнера для молока или разъем трубки всасывания (D4) загрязнены	Очистите крышку, регулятор контейнера для молока и разъем трубки всасывания, как указано в пар. «11.10 Очистка контейнера для молока».
	Форсунка горячей воды (A10) загрязнена	Очистите форсунку, как описано в пар. «11.11 Очистка форсунки горячей воды».
Машина не в работе, но издает шум или небольшие выбросы пара	Кофемашина готова к работе или была недавно выключена, при этом некоторые капли конденсата падают в еще горячее устройство пара.	Это явление является частью нормальной работы прибора. Чтобы уменьшить проявления, опорожните поддон для сбора капель.

**Register Now**   
[www.delonghi.com/register](http://www.delonghi.com/register)

